

 **GEKO**®



**KATALOG  
PRODUKTÓW**

## Spis treści:

1	Tarcze i artykuły ściernie		2
2	Narzędzia tnące		16
3	Części i akcesoria do elektronarzędzi		36
4	Narzędzia łączące i zabezpieczające		52
5	Narzędzia miernicze		58
6	Narzędzia dla hydraulików		66
7	Narzędzia budowlane		74
8	Klucze		88
9	Klucze nasadowe, akcesoria i zestawy		100
10	Narzędzia wyposażenia warsztatowego		120
11	Narzędzia pneumatyczne oraz kompresory		198
12	Narzędzia ręczne		220
13	Spawarki, palniki oraz asortyment spawalniczy		234
14	Narzędzia rolno-ogrodnicze		246
15	Pozostałe narzędzia elektryczne oraz inne artykuły		290

# 1

## Tarcze i artykuły ściernie



Tarcze i artykuły ściernie

# Tarcze i artykuły ściernie

✓ Tarcze do metalu



✓ Tarcze do drewna



✓ Tarcze diamentowe do betonu



✓ Papiery ściernie i akcesoria



✓ Tarcze listkowe

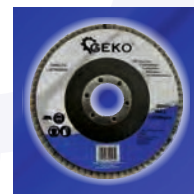
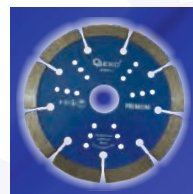
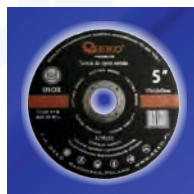
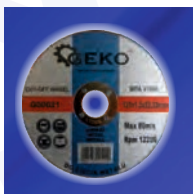

## Tarcza do metalu

- Ⓞ Metal cutting disc
- Ⓧ Trennscheibe für Metal
- Ⓡ Диск отрезной по металлу



KOD TOWARU	ŚREDNICA TARCZY	GRUBOŚĆ TARCZY	ŚREDNICA OTWORU	WAGA	ILOŚĆ W OPAKOWANIU
G00015	115mm	1,6mm	22mm	0,030	25/500
G00008	115mm	6,0mm	22mm	0,20	5/100
G00027	125mm	1,0mm	22mm	0,03	25/400
G00021	125mm	1,2mm	22mm	0,035	25/400
G00016	125mm	1,6mm	22mm	0,04	25/400
G00009	125mm	6,0mm	22mm	0,16	5/500
G00023	230mm	2,0mm	22mm	0,18	10/100
G00018	230mm	2,5mm	22mm	0,22	10/100
G00007	400mm	4,0mm	32mm	1,092	5/25

## Tarcza do cięcia metalu GEKO PREMIUM

- Ⓞ Metal cutting disc
- Ⓧ Trennscheibe für Metal
- Ⓡ Диск отрезной по металлу



KOD TOWARU	ŚREDNICA TARCZY	GRUBOŚĆ TARCZY	ŚREDNICA OTWORU	WAGA	ILOŚĆ W OPAKOWANIU
G78201	115mm	1,0mm	22mm	0,03	25/50/500
G78202	115mm	1,2mm	22mm	0,032	25/50/500
G78203	115mm	1,6mm	22mm	0,036	25/50/500
G78204	115mm	2,0mm	22mm	0,05	25/250
G78211	125mm	1,0mm	22mm	0,04	25/50/500
G78212	125mm	1,2mm	22mm	0,045	25/50/500
G78213	125mm	1,6mm	22mm	0,048	50/500
G78214	125mm	2,0mm	22mm	0,06	25/250
G78218	125mm	6,0mm	22mm	0,068	25/100
G78221	150mm	1,6mm	22mm	0,071	25/50/200
G78231	180mm	1,6mm	22mm	0,077	50/200
G78232	180mm	2,0mm	22mm	0,085	25/200
G78241	230mm	1,6mm	22mm	0,089	25/100
G78242	230mm	2,0mm	22mm	0,09	25/100
G78243	230mm	2,5mm	22mm	0,10	25/100
G78248	230mm	6,0mm	22mm	0,58	25/50

## Tarcza do drewna bez widii

- Ⓞ Non-tip saw circular blade for cutting wood
- Ⓧ Kreissägeblatt HM-Bestückt
- Ⓡ Диск по дереву



KOD TOWARU	ŚREDNICA TARCZY	ŚREDNICA OTWORU	ILOŚĆ ZĘBÓW TNĄCYCH	WAGA	ILOŚĆ W OPAKOWANIU
G00050	115mm	22mm	40T	0,85	200
G00051	125mm	22mm	40T	0,85	200
G00060	300mm	32mm	30T	0,90	20
G00061	300mm	32mm	40T	0,95	20
G00063	350mm	32mm	40T	1,10	15
G00066	400mm	32mm	40T	2,00	10
G00072	500mm	32mm	40T	4,43	8
G00073	500mm	32mm	40T/gr. 4mm	4,00	7
G00075	600mm	32mm	40T	7,00	5
G00076	600mm	32mm	60T/gr. 4mm	6,40	5

## Tarcza do drewna z widią

Ⓒ Circular saw blade

Ⓓ Kreissägeblatt HM-Bestückt

Ⓔ Диск пильный с карбидом вольфрама



KOD TOWARU	ŚREDNICA TARCZY	GRUBOŚĆ TARCZY	ŚREDNICA OTWORU	WAGA	ILOŚĆ W OPAKOWANIU
G00100	115mm	22mm	24T	0,10	200
G00101	115mm	22mm	40T	0,06	200
G00105	125mm	22mm	24T	0,08	200
G00107	125mm	22mm	40T	0,15	200
G00120	150mm	20mm	24T	0,19	100
G00124	160mm	22mm	24T	0,17	100
G00126	160mm	32mm	24T	0,20	100
G00127	160mm	22mm	60T	0,19	100
G00129	180mm	22mm	24T	0,25	100
G00130	180mm	22mm	40T	0,48	50
G00131	180mm	22mm	60T	0,33	70
G00132	180mm	32mm	24T	0,24	100
G00090	185mm	20mm	24T	0,26	100
G00092	185mm	20mm	60T	0,25	100
G00135	200mm	32mm	60T	0,37	70
G00136	200mm	32mm	40T	0,37	40
G00137	200mm	32mm	24T	0,21	70
G00095	205mm	20mm	24T	0,30	50
G00097	210mm	20mm	24T	0,35	50
G00138	230mm	22mm	24T	0,52	50
G00140	230mm	22mm	40T	0,52	50
G00141	230mm	22mm	80T	0,52	50
G00142	230mm	32mm	24T	0,52	50
G00143	230mm	22mm	60T	0,52	40
G00144	250mm	32mm	24T	0,40	45
G00145	250mm	32mm	40T	0,68	25
G00146	250mm	32mm	60T	0,40	20
G00148	300mm	32mm	24T	1,00	20
G00149	300mm	32mm	40T	0,95	25
G00151	300mm	32mm	60T	0,95	20
G00153	350mm	32mm	24T	1,60	15
G00155	350mm	32mm	40T	1,60	15
G00156	350mm	32mm	60T	1,60	15
G00159	400mm	32mm	30T	2,00	10
G00160	400mm	32mm	40T	2,66	10
G00161	400mm	32mm	60T	2,00	10
G00165	450mm	32mm	40T	3,38	8
G00166	450mm	32mm	30T	2,87	8
G00167	450mm	32mm	60T	2,87	8
G00170	500mm	32mm	40T	3,38	8
G00171	500mm	32mm	60T	3,38	8
G00179	600mm	32mm	40T	6,20	5
G00180	600mm	32mm	60T	4,66	5

## Tarcza do drewna z widią (otwory)

- Ⓒ Circular saw blade with holes
- Ⓓ Kreissägeblatt
- Ⓔ Диск пильный с карбидом вольфрама



KOD TOWARU	ŚREDNICA TARCZY	GRUBOŚĆ TARCZY	ŚREDNICA OTWORU	WAGA	ILOŚĆ W OPAKOWANIU
G78001	115mm	22mm	40T	0,10	200
G78005	125mm	22mm	40T	0,10	200
G78020	150mm	20mm	24T	0,20	100
G78021	150mm	20mm	60T	0,20	100
G78030	160mm	20mm	24T	0,30	100
G78031	160mm	20mm	60T	0,30	50
G78040	180mm	20mm	24T	0,28	60
G78041	180mm	22mm	24T	0,30	50
G78042	180mm	20mm	60T	0,46	50
G78045	185mm	20mm	24T	0,38	70
G78046	185mm	20mm	60T	0,36	50
G78050	200mm	32mm	24T	0,40	50
G78051	200mm	32mm	60T	0,40	50
G78052	200mm	32mm	60T	0,48	50
G78055	205mm	20mm	60T	0,50	50
G78060	230mm	22mm	24T	0,40	40
G78061	230mm	22mm	60T	0,45	40
G78062	230mm	32mm	60T	0,45	50
G78070	250mm	32mm	24T	0,48	50
G78071	250mm	32mm	60T	0,66	50
G78080	300mm	32mm	24T	0,95	20
G78081	300mm	32mm	60T	1,00	20
G78087	350mm	32mm	60T	0,95	15

## Tarcza diamentowa Pełna szara

- Ⓒ Diamond blade continous rim
- Ⓓ Diamanttrennscheibe
- Ⓔ Диск алмазный сплошной



KOD TOWARU	ŚREDNICA TARCZY	ŚREDNICA OTWORU	WAGA	ILOŚĆ W OPAKOWANIU
G00211	125mm	22mm	0,14	200

## Tarcza diamentowa szara-laser GEKO

- Ⓒ Diamond blade
- Ⓓ Diamanttrennscheibe
- Ⓔ Диск алмазный



KOD TOWARU	ŚREDNICA TARCZY	ŚREDNICA OTWORU	WAGA	ILOŚĆ W OPAKOWANIU
G00221	115mm	22mm	0,11	200
G00222	125mm	22mm	0,13	200
G00223	230mm	22mm	0,60	25
G00209	350mm	32mm	1,15	10

## Tarcza diamentowa głębokie cięcie

- Ⓒ Diamond blade deep cutting
- Ⓓ Diamanttrennscheibe
- Ⓔ Диск алмазный



KOD TOWARU	ŚREDNICA TARCZY	ŚREDNICA OTWORU	WAGA	ILOŚĆ W OPAKOWANIU
G00224	115mm	22mm	0,11	200
G00225	125mm	22mm	0,15	200
G00226	230mm	22mm	0,64	50
G00229	180mm	22mm	0,45	50

### Tarcza diamentowa Pełna GEKO PROFI

- ⓄB Diamond blade continuous rim
- ⓄD Diamanttrennscheibe
- ⓄRUS Диск алмазный сплошной



KOD TOWARU	ŚREDNICA TARCZY	ŚREDNICA OTWORU	WAGA	ILOŚĆ W OPAKOWANIU
G00240	115mm	22mm	0,11	200
G00241	125mm	22mm	0,13	200
G00242	180mm	25,4mm	0,32	50
G00243	180mm	22mm	0,32	50
G00249	200mm	25,4mm	0,42	50
G00248	250mm	25,4mm	0,52	25
G00244	300mm	32mm	1,40	10
G00245	350mm	32mm	1,80	10

### Tarcza diamentowa segmentowa GEKO PROFI

- ⓄB Diamond blade segmented
- ⓄD Diamanttrennscheibe
- ⓄRUS Диск алмазный сегментированный



KOD TOWARU	ŚREDNICA TARCZY	ŚREDNICA OTWORU	WAGA	ILOŚĆ W OPAKOWANIU
G00250	115mm	22mm	0,12	200
G00251	125mm	22mm	0,13	200
G00252	180mm	22mm	0,32	50
G00253	230mm	22mm	0,64	25
G00254	300mm	32mm	1,40	10
G00255	350mm	32mm	1,80	10
G00256	400mm	32mm	2,50	10

### Tarcza diamentowa turbo GEKO PROFI

- ⓄB Diamond blade „Turbo”
- ⓄD Diamanttrennscheibe tb
- ⓄRUS Отрезной алмазный диск „TURBO”



KOD TOWARU	ŚREDNICA TARCZY	ŚREDNICA OTWORU	WAGA	ILOŚĆ W OPAKOWANIU
G00260	115mm	22mm	0,18	200
G00261	125mm	22mm	0,13	200
G00262	180mm	22mm	0,53	50
G00264	230mm	22mm	0,60	25
G00265	300mm	32mm	0,85	10
G00266	350mm	32mm	1,80	10

### Tarcza diamentowa turbo plus GEKO PROFI

- ⓄB Diamond blade Turbo +
- ⓄD Diamanttrennscheibe Turbo +
- ⓄRUS Отрезной алмазный диск Turbo +

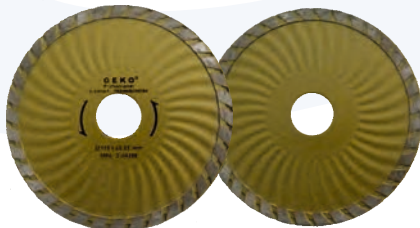

KOD TOWARU	ŚREDNICA TARCZY	ŚREDNICA OTWORU	WAGA	ILOŚĆ W OPAKOWANIU
G00270	115mm	22mm	0,11	200
G00271	125mm	22mm	0,13	200
G00272	180mm	22mm	0,32	50
G00274	230mm	22mm	0,64	25

### Tarcza diamentowa segmentowa L-TECH czarna

- ⓄB Diamond blade segmented
- ⓄD Diamanttrennscheibe
- ⓄRUS Диск алмазный сегментированный



KOD TOWARU	ŚREDNICA TARCZY	ŚREDNICA OTWORU	WYSOKOŚĆ NASYPU	WAGA	ILOŚĆ W OPAKOWANIU
G00227	300mm	32mm	8mm	1,30	10
G00228	350mm	32mm	8mm	1,40	10
G00234	400mm	32mm	8mm	1,60	5



### Tarcza diamentowa czarna GEKO

- Ⓒ Diamond blade
- Ⓓ Diamanttrennscheibe
- Ⓔ Отрезной алмазный диск



KOD TOWARU	ŚREDNICA TARCZY	ŚREDNICA OTWORU	WYSOKOŚĆ NASYPU	WAGA	ILOŚĆ W OPAKOWANIU
G00287	125mm	22mm	10mm	0,13	100
G00284	230mm	22mm	10mm	0,53	40
G00296	300mm	32mm	10mm	1,40	10
G00297	350mm	25,4mm	10mm	1,80	15
G00298	400mm	32mm	10mm	2,70	10

### Tarcza diamentowa asfalt GEKO PROFI

- Ⓒ Diamond blade (asphalt)
- Ⓓ Diamanttrennscheibe (Asphalt)
- Ⓔ Отрезной алмазный диск (Асфальт)



KOD TOWARU	ŚREDNICA TARCZY	ŚREDNICA OTWORU	WAGA	ILOŚĆ W OPAKOWANIU
G00279	350mm	32mm	1,80	10

### Tarcza diamentowa "flower" GEKO PROFI

- Ⓒ Diamond blade „flower”
- Ⓓ Diamanttrennscheibe „flower”
- Ⓔ Отрезной алмазный диск „flower”



KOD TOWARU	ŚREDNICA TARCZY	ŚREDNICA OTWORU	WAGA	ILOŚĆ W OPAKOWANIU
G00290	230mm	22mm	0,60	25

### Tarcza diamentowa segmentowa GEKO PREMIUM by laser

- Ⓒ Diamond blade segmented
- Ⓓ Diamanttrennscheibe
- Ⓔ Диск алмазный сегментированный

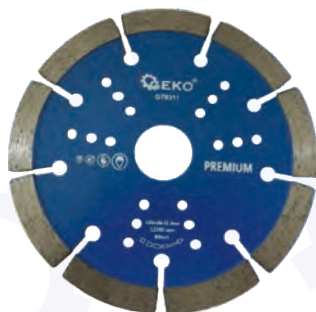

KOD TOWARU	ŚREDNICA TARCZY	ŚREDNICA OTWORU	WYSOKOŚĆ NASYPU	WAGA	ILOŚĆ W OPAKOWANIU
G78311	125mm	22mm	10mm	0,14	100
G78313	230mm	22mm	10mm	0,64	25
G78315	350mm	32mm	10mm	2,00	10
G78321	125mm	22mm	10mm	0,14	100
G78323	230mm	22mm	10mm	0,64	25

## Tarcza diamentowa do szlifowania duble GEKO

- Ⓞ Diamond grinding cup wheel
- Ⓞ Diamantschleifteller
- Ⓞ Алмаз. шиф. диск бетон/камень

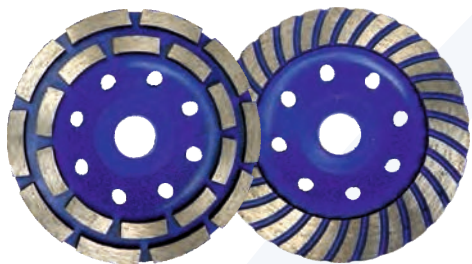

KOD TOWARU	ŚREDNICA TARCZY	RODZAJ	ŚREDNICA OTWORU	WAGA	ILOŚĆ W OPAKOWANIU
G00375	125mm	Duble	22mm	0,40	25/50
G00376	125mm	Duble	GWINT M14	0,42	25/50
G00377	125mm	Turbo	22mm	0,40	25/50
G00378	125mm	Turbo	GWINT M14	0,42	25/50

## Papier ścierny na dysk

- Ⓞ Abrasive disc with velcro
- Ⓞ Fiberschleifscheiben ungelocht
- Ⓞ Круг шлифовальный с липучкой

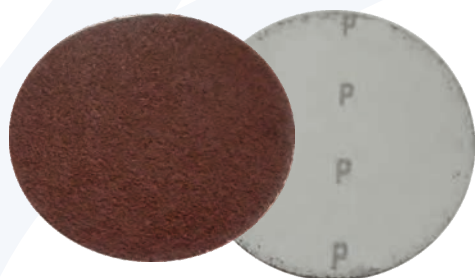

KOD TOWARU	ŚREDNICA	GRANULACJA	WAGA	ILOŚĆ W OPAKOWANIU
G00329	125mm	P24	0,01	50/2000
G00330	125mm	P36	0,01	50/2000
G00331	125mm	P40	0,01	50/2000
G00332	125mm	P60	0,01	50/2000
G00333	125mm	P80	0,007	50/2000
G00334	125mm	P100	0,007	50/2000
G00336	125mm	P120	0,007	50/2000
G00339	125mm	P220	0,007	50/2000
G00340	125mm	P240	0,007	50/2000

**Przeznaczenie:** szlifowanie i wykańczanie metali, drewna i tworzyw sztucznych

## Papier ścierny na dysk "SILICON CARBIDE"

- Ⓞ Abrasive disc with velcro
- Ⓞ Fiberschleifscheiben ungelocht
- Ⓞ Круг шлифовальный с липучкой

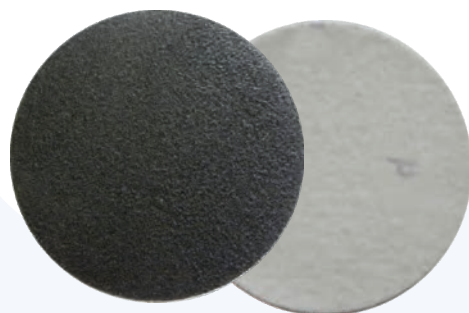

KOD TOWARU	ŚREDNICA	GRANULACJA	WAGA	ILOŚĆ W OPAKOWANIU
G78421	125mm	P40	0,001	50/2000
G78422	125mm	P60	0,001	50/2000
G78423	125mm	P80	0,001	50/2000
G78424	125mm	P100	0,001	50/2000
G78425	125mm	P120	0,001	50/2000
G78427	125mm	P180	0,001	50/2000
G78429	125mm	P220	0,001	50/2000
G78430	125mm	P240	0,001	50/2000

**Przeznaczenie:** szlifowanie i wykańczanie kamieni, szkła i karoserii samochodowej

## Papier ścierny "CYNK-STEARATE" na dysk

- Ⓞ Abrasive disc with velcro
- Ⓞ Fiberschleifscheiben ungelocht
- Ⓞ Круг шлифовальный с липучкой

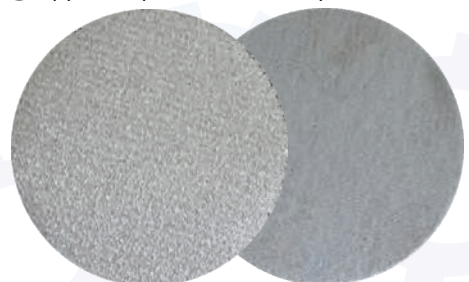

KOD TOWARU	ŚREDNICA	GRANULACJA	WAGA	ILOŚĆ W OPAKOWANIU
G78521	125mm	P40	0,001	50/2000
G78522	125mm	P60	0,001	50/2000
G78523	125mm	P80	0,001	50/2000
G78524	125mm	P100	0,001	50/2000
G78525	125mm	P120	0,001	50/2000
G78527	125mm	P180	0,001	50/2000
G78530	125mm	P240	0,001	50/2000

**Przeznaczenie:** szlifowanie i wykańczanie drewna, mebli, lakieru. Stworzone ze specjalnego materiału zapobiegającego zatykaniu

### Papier ścierny na dysk krążki PSA klej - samoprzylepny

- ⓐ Abrasive disc self-adhesive
- ⓓ Fiberschleifscheiben ungelocht
- ⓇⓊⓈ Круг шлифовальный

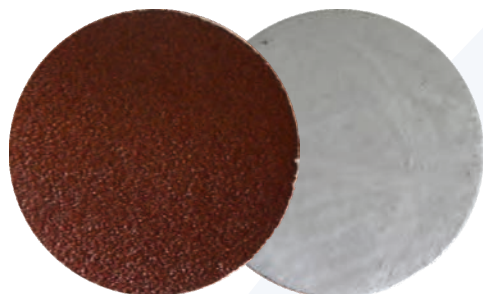

KOD TOWARU	ŚREDNICA	GRANULACJA	WAGA	ILOŚĆ W OPAKOWANIU
G78602	125mm	P40	0,035	50/2000
G78603	125mm	P60	0,035	50/2000
G78604	125mm	P80	0,035	50/2000
G78605	125mm	P100	0,035	50/2000
G78606	125mm	P120	0,035	50/2000
G78607	125mm	P150	0,035	50/2000
G78608	125mm	P180	0,035	50/2000
G78611	125mm	P240	0,035	50/2000

**Przeznaczenie:** szlifowanie i wykańczanie metali, drewna i tworzyw sztucznych.

### Papier ścierny na dysk krążki 8 otworów

- ⓐ Abrasive disc with velcro
- ⓓ Fiberschleifscheiben ungelocht
- ⓇⓊⓈ Круг шлифовальный

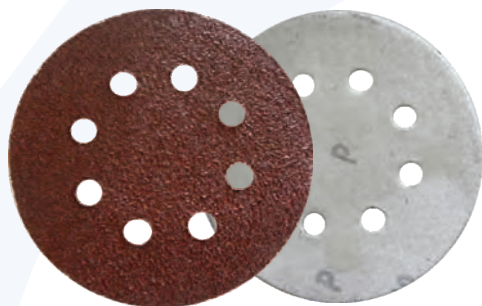

KOD TOWARU	ŚREDNICA	GRANULACJA	WAGA	ILOŚĆ W OPAKOWANIU
G78651	125mm	P40	0,007	50/2000
G78652	125mm	P60	0,007	50/2000
G78653	125mm	P80	0,007	50/2000
G78654	125mm	P100	0,007	50/2000
G78655	125mm	P120	0,007	50/2000
G78656	125mm	P150	0,007	50/2000
G78657	125mm	P180	0,007	50/2000
G78659	125mm	P220	0,007	50/2000
G78660	125mm	P240	0,007	50/2000

### Papier ścierny na dysk krążki "FIBER"

- ⓐ Abrasive disc with velcro
- ⓓ Fiberschleifscheiben ungelocht
- ⓇⓊⓈ Круг шлифовальный



KOD TOWARU	ŚREDNICA	GRANULACJA	WAGA	ILOŚĆ W OPAKOWANIU
G78682	125mm	P40	0,035	50/2000
G78683	125mm	P60	0,075	50/2000
G78684	125mm	P80	0,075	50/2000

Używane z tarczami wsporczymi na szlifierkach kątowych. Służą do obróbki spawów, odgratowywania elementów konstrukcji stalowych, szlifowania zgrubnego, szlifowania precyzyjnego elementów ze stali i metali nieżelaznych, usuwania zębów walcowej i odlewniczej, obróbki wąskich, trudno dostępnych miejsc.

### Papier ścierny na dysk żyrafa

- ⓐ Abrasive disc with velcro
- ⓓ Fiberschleifscheiben ungelocht
- ⓇⓊⓈ Круг шлифовальный



KOD TOWARU	ŚREDNICA	GRANULACJA	WAGA	ILOŚĆ W OPAKOWANIU
G78690	225mm	P80	0,031	50/500
G78691	225mm	P100	0,026	50/500
G78692	225mm	P120	0,023	50/500
G78693	225mm	P150	0,020	50/500
G78694	225mm	P180	0,0195	50/500
G78695	225mm	P220	0,019	50/500
G78696	225mm	P240	0,018	50/500

**Przeznaczenie:** stosowane do pracy z szlifierką typu żyrafa

### Euro dysk do krążków z trzpieniem M14

- Ⓒ Rubber disc for angle grinder
- Ⓓ Klett-Haftstützteller mit Gewindenflansch and Ersatzdom
- Ⓔ Круг шлифовальный с липой и винтом



KOD TOWARU	ŚREDNICA DYSKU	WAGA	ILOŚĆ W OPAKOWANIU
G00322	125mm	0,14	100

### Gąbka polerska 150mmx45mm M14

- Ⓒ Abrasive sponge
- Ⓓ Schleifschwamm
- Ⓔ Шлифовальная губка сетка



KOD TOWARU	ŚREDNICA GĄBKI	GRUBOŚĆ GĄBKI	WAGA	ILOŚĆ W OPAKOWANIU
G00325	150mm	45mm	0,083	72

### Pas bezkońcowy papier ścierny

- Ⓒ No end abrasive band
- Ⓓ Schleifband
- Ⓔ Лента абразивная



KOD TOWARU	ROZMIAR PAPIERU	GRANULACJA	WAGA	ILOŚĆ W OPAKOWANIU
G00350	75 x 457mm	P24	0,08	10/400
G00351	75 x 457mm	P36	0,05	10/500
G00352	75 x 457mm	P40	0,05	10/500
G00353	75 x 457mm	P60	0,05	10/500
G00354	75 x 457mm	P80	0,04	10/500
G00355	75 x 457mm	P100	0,05	10/500
G00356	75 x 457mm	P150	0,05	10/500
G00357	75 x 457mm	P120	0,05	10/500
G00358	75 x 457mm	P180	0,03	10/500
G00361	75 x 533mm	P36	0,04	10/500
G00362	75 x 533mm	P40	0,02	10/500
G00363	75 x 533mm	P60	0,05	10/500
G00364	75 x 533mm	P80	0,05	10/500
G00365	75 x 533mm	P100	0,02	10/500
G00366	75 x 533mm	P150	0,04	10/500
G00367	75 x 533mm	P120	0,05	10/500
G00368	75 x 533mm	P180	0,02	10/500

Stosuje się do obróbki materiałów z metalu, drewna, usuwania rdzy i farby z różnych materiałów, ponadto często wykorzystuje się w blacharstwie samochodowym do usuwania nadmiaru szpachli.

## Pas bezkońcowy "SILICON CARBIDE"

- Ⓒ No end abrasive band
- Ⓓ Schleifband
- Ⓔ Лента абразивная



KOD TOWARU	ROZMIAR PAPIERU	GRANULACJA	WAGA	ILOŚĆ W OPAKOWANIU
G78452	75 x 457mm	P40	0,035	10/250
G78453	75 x 457mm	P60	0,035	10/250
G78454	75 x 457mm	P80	0,035	10/250
G78455	75 x 457mm	P100	0,035	10/250
G78456	75 x 457mm	P120	0,035	10/250
G78457	75 x 457mm	P150	0,035	10/250
G78458	75 x 457mm	P180	0,035	10/250
G78472	75 x 533mm	P40	0,035	10/250
G78473	75 x 533mm	P60	0,035	10/250
G78474	75 x 533mm	P80	0,035	10/250
G78475	75 x 533mm	P100	0,035	10/250
G78476	75 x 533mm	P120	0,035	10/250
G78477	75 x 533mm	P150	0,035	10/250
G78478	75 x 533mm	P180	0,035	10/250

**Przeznaczenie:** marmur, granit, szkło, karoseria samochodowa

## Tarcza listkowa GEKO

- Ⓒ Abrasive disc GEKO
- Ⓓ Lameller GEKO
- Ⓔ Диск наждачный лепестковый GEKO



KOD TOWARU	ROZMIAR PAPIERU	GRANULACJA	WAGA	ILOŚĆ W OPAKOWANIU
G00310	115mm	P36	0,07	10/200
G00300	115mm	P40	0,07	10/200
G00301	115mm	P60	0,06	10/200
G00302	115mm	P80	0,06	10/200
G00311	115mm	P100	0,05	10/200
G00306	125mm	P36	0,07	10/200
G00303	125mm	P40	0,07	10/200
G00304	125mm	P60	0,08	10/200
G00305	125mm	P80	0,06	10/200
G00307	125mm	P100	0,05	10/200

**Przeznaczenie:** metal, żelazo, stal, stal nierdzewna, żeliwo, aluminium, drewno, plastik

## Tarcza listkowa "SILIKON" GEKO PREMIUM

- Ⓒ Abrasive disc
- Ⓓ Lameller
- Ⓔ Диск наждачный лепестковый



KOD TOWARU	ROZMIAR PAPIERU	GRANULACJA	WAGA	ILOŚĆ W OPAKOWANIU
G78401	115mm	P40	0,075	10/200
G78402	115mm	P60	0,075	10/200
G78403	115mm	P80	0,075	10/200
G78411	125mm	P40	0,075	10/200
G78412	125mm	P60	0,075	10/200
G78413	125mm	P80	0,075	10/200

**Przeznaczenie:** marmur, granit, szkło, karoseria samochodowa

## Tarcza listkowa "CYRKON" GEKO PREMIUM

- Ⓞ Abrasive disc
- Ⓞ Lameller
- Ⓞ Диск наждачный лепестковый



KOD TOWARU	ROZMIAR PAPIERU	GRANULACJA	WAGA	ILOŚĆ W OPAKOWANIU
G78501	115mm	P40	0,075	10/200
G78502	115mm	P60	0,075	10/200
G78503	115mm	P80	0,075	10/200
G78511	125mm	P40	0,075	10/200
G78512	125mm	P60	0,075	10/200
G78513	125mm	P80	0,075	10/200

**Przeznaczenie:** wszelkiego rodzaju metale i stal, charakteryzując się bardzo wysoką jakością

## Redukcja do tarcz

- Ⓞ Reduction ring
- Ⓞ Reduktion für Trennscheibe
- Ⓞ Редукция



KOD TOWARU	ROZMIAR	WAGA	ILOŚĆ W OPAKOWANIU
G00190	22.2 x 16	0,005	100
G00191	22.2 x 20	0,005	100
G00192	25.4 x 22	0,005	100
G00193	32 x 22.2	0,005	100
G00194	32 x 30	0,005	100
G00197	32 x 25.4	0,01	100

## Redukcja do tarcz

- Ⓞ Reduction ring
- Ⓞ Reduktion für Trennscheibe
- Ⓞ Редукция



KOD TOWARU	ROZMIAR	WAGA	ILOŚĆ W OPAKOWANIU
G00195	32-30; 32-25.4; 32-20; 32-16	0,02	500
G00196	22-20; 22-16; 22-12.7	0,01	500

## Tarcza do ostrzenia pił widiowych

- Ⓒ Blade for sharpening cutting blades PDX
- Ⓓ Schild zu dem Schliff für Kreissägeblatt
- Ⓔ Диск точительный для пил

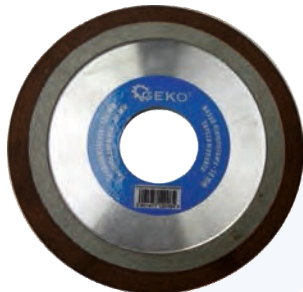

KOD TOWARU	ŚREDNICA TARCZY	ŚREDNICA OTWORU	NASYP DIAMENTOWY	GRUBOŚĆ TARCZY	WAGA	ILOŚĆ W OPAKOWANIU
G00380	125mm	32mm	10mm	2mm	0,26	100
G00381	125mm	32mm	10mm	1,5mm	0,25	100

## Tarcza włóknina ścierna do metalu

- Ⓒ Blade for sharpening cutting blades PDX
- Ⓓ Schild zu dem Schliff für Kreissägeblatt
- Ⓔ Диск точительный для пил

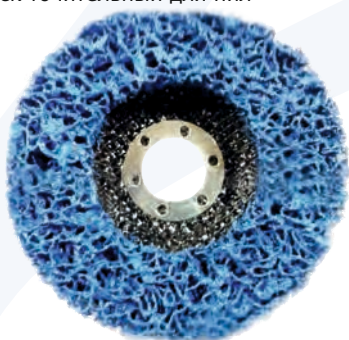

KOD TOWARU	ŚREDNICA TARCZY	ŚREDNICA OTWORU	WAGA	ILOŚĆ W OPAKOWANIU
G00385	125mm	22mm	0,11	10/100

**Przeznaczenie:** mechaniczne usuwanie warstw lakieru, podkładu, mas uszczelniających, powłok zabezpieczających podwozia oraz rdzy.

## Tarcza filcowa do szlifowania GEKO PREMIUM

- Ⓒ White wool flap wheel
- Ⓓ Wollfilz fächerschleifscheibe
- Ⓔ Диск шлифовальный с шерстяным щитком



### PREMIUM, HIGH QUALITY

KOD TOWARU	ŚREDNICA TARCZY	ŚREDNICA OTWORU	WAGA	ILOŚĆ W OPAKOWANIU
G00386	125mm	22mm	0,09	10/100

KOD TOWARU	ŚREDNICA TARCZY	ŚREDNICA OTWORU	WAGA	ILOŚĆ W OPAKOWANIU
G00387	125mm	22mm	0,09	10/100

Tarcza przeznaczona do polerowania detali oraz części różnorodnych wyrobów ze stali kwasoodpornej, aluminium itp.

## Papier ścierny na dysk 125mm, krążki "FIBRA" z nacięciami

- Ⓒ Aluminium oxide fiber disc with cuttings
- Ⓓ Fiberschleifscheiben ungelocht
- Ⓔ Круг шлифовальный с липучкой



KOD TOWARU	ŚREDNICA TARCZY	GRANULACJA	WAGA	ILOŚĆ W OPAKOWANIU
G78672	125mm	P40	0,02	25/50/2000
G78673	125mm	P60	0,02	25/50/2000
G78674	125mm	P80	0,02	25/50/2000

## Tarcza włóknina ścierna do metalu

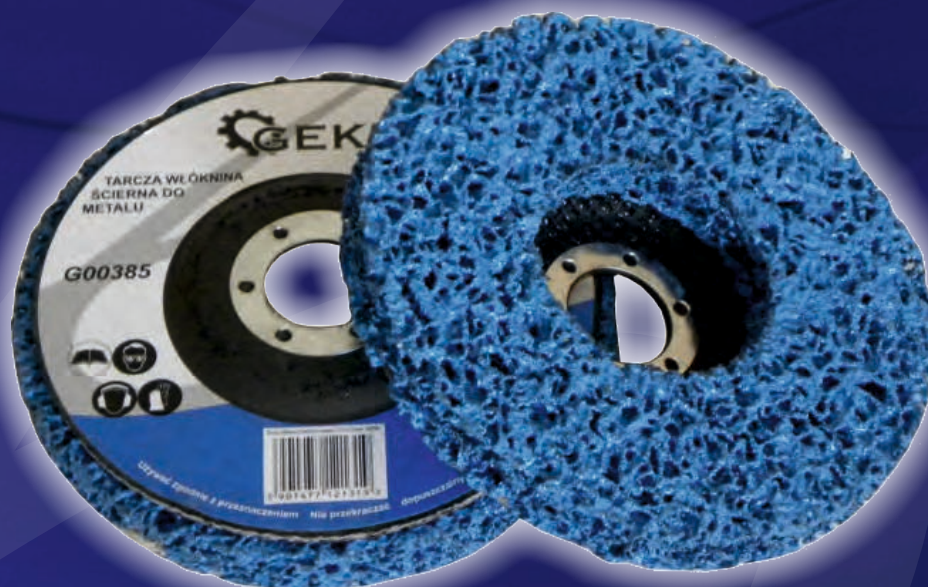

## Tarcza filcowa do szlifowania GEKO PREMIUM

*PREMIUM, HIGH QUALITY*





# 2

## Narzędzia tnące



# Narzędzia tnące

✓ Wiertła i dłuta



✓ Otwornice



✓ Narzędzia do gwintowania



✓ Szczotki



✓ Nożyce do drutu



✓ Nożyce do kabli i przewodów





✓ Nożyc do blachy oraz noże tokarskie

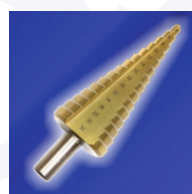
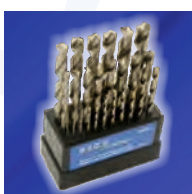
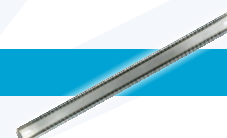

✓ Brzeszczoty



## Zestawy wiertel do metalu

-  Drill for metal  
 Spiralbohrersatz  
 Набор сверл по металлу



KOD TOWARU	CECHY PRODUKTU	WAGA	ILOŚĆ W OPAKOWANIU
G38211	<p>Wiertła przeznaczone do wiercenia w metalach, Kąt wierzchołkowy 118° Umożliwia szybkie wykonanie otworów przy jednoczesnym zaoszczędzeniu czasu podczas trasowania Wiertła wykonane z wysokiej jakości stali szybko tnącej HSS W zestawie 13 wiertel w rozmiarze 1.5mm - 6.5 mm</p>	0,14	100
G38212	<p>Wiertła przeznaczone do wiercenia w metalach, Kąt wierzchołkowy 118° Umożliwia szybkie wykonanie otworów przy jednoczesnym zaoszczędzeniu czasu podczas trasowania Wiertła wykonane z wysokiej jakości stali szybko tnącej HSS W zestawie 13 wiertel w rozmiarze 2.0mm - 8.0 mm</p>	0,18	50
G38214	<p>Wiertła przeznaczone do wiercenia w metalach, Kąt wierzchołkowy 118° Umożliwia szybkie wykonanie otworów przy jednoczesnym zaoszczędzeniu czasu podczas trasowania Wiertła wykonane z wysokiej jakości stali szybko tnącej HSS W zestawie 13 wiertel w rozmiarze 1.0 mm - 10.0 mm</p>	0,40	20
G38215	<p>Wiertła przeznaczone do wiercenia w metalach, Kąt wierzchołkowy 118° Umożliwia szybkie wykonanie otworów przy jednoczesnym zaoszczędzeniu czasu podczas trasowania Wiertła wykonane z wysokiej jakości stali szybko tnącej HSS W zestawie 25 wiertel w rozmiarze 1.0mm - 13.0 mm</p>	0,93	20
G38219	<p>Wiertła przeznaczone do wiercenia w metalach, Kąt wierzchołkowy 120° Umożliwia szybkie wykonanie otworów przy jednoczesnym zaoszczędzeniu czasu podczas trasowania. Wysokiej jakości wiertła pokryte powłoką TYTANU posiadają korekcję ścinu, co umożliwia dobre centrowanie przy nawiercaniu. Wiertła charakteryzują się wysoką elastycznością, uzyskaną w wyniku odpowiedniej obróbki cieplnej. W zestawie 170szt. wiertel w rozmiarze 1.0mm - 10.0 mm - wiertła po 10szt w rozmiarze: 1; 1,5; 2; 2,5; 3; 3,5; 4; 4,5; 5; 5,5; 6; 6,5; 7; 7,5; 8 mm - wiertła po 5szt w rozmiarze: 8,5; 9; 9,5; 10mm</p>	4	5
G38220	<p>Wiertła przeznaczone do wiercenia w metalach, Kąt wierzchołkowy 120° Umożliwia szybkie wykonanie otworów przy jednoczesnym zaoszczędzeniu czasu podczas trasowania Wiertła wykonane z wysokiej jakości stali szybko tnącej HSS W zestawie 170szt. wiertel w rozmiarze 1.0mm - 10.0 mm - wiertła po 10szt w rozmiarze: 1; 1,5; 2; 2,5; 3; 3,5; 4; 4,5; 5; 5,5; 6; 6,5; 7; 7,5; 8 mm - wiertła po 5szt w rozmiarze: 8,5; 9; 9,5; 10mm</p>	4	5

## Zestaw wiertel do metalu powlekanych tytanem

GB HSS drills for metal

D Metallspiralbohrersatz

RUS Набор сверл по металлу



KOD TOWARU	CECHY PRODUKTU	WAGA	ILOŚĆ W OPAKOWANIU
G38231	<p>Wiertła przeznaczone do wiercenia w metalach, Kąt wierzchołkowy 118° Umożliwia szybkie wykonanie otworów przy jednoczesnym zaoszczędzeniu czasu podczas trasowania</p> <p>Wiertła wykonane z wysokiej jakości stali szybko tnącej HSS Pokryte azotkiem tytanu (Tin) - zwiększa trwałość i odporność wiertła W zestawie 13 wiertel w rozmiarze 1.5mm - 6.5 mm</p>	0,18	40
G38234	<p>Wiertła przeznaczone do wiercenia w metalach, Kąt wierzchołkowy 118° Umożliwia szybkie wykonanie otworów przy jednoczesnym zaoszczędzeniu czasu podczas trasowania</p> <p>Wiertła wykonane z wysokiej jakości stali szybko tnącej HSS Pokryte azotkiem tytanu (Tin) - zwiększa trwałość i odporność wiertła Całość w praktycznym metalowym pudełku W zestawie 19 wiertel w rozmiarze 1mm - 10mm</p>	0,85	20
G38244	<p>Wiertła przeznaczone do wiercenia w metalach, Kąt wierzchołkowy 118° Umożliwia szybkie wykonanie otworów przy jednoczesnym zaoszczędzeniu czasu podczas trasowania</p> <p>Wiertła wykonane z wysokiej jakości stali szybko tnącej HSS Pokryte azotkiem tytanu (Tin) - zwiększa trwałość i odporność wiertła W zestawie 19 wiertel w rozmiarze 1mm - 10mm</p>	0,40	20
G38235	<p>Wiertła przeznaczone do wiercenia w metalach, Kąt wierzchołkowy 118° Umożliwia szybkie wykonanie otworów przy jednoczesnym zaoszczędzeniu czasu podczas trasowania</p> <p>Wiertła wykonane z wysokiej jakości stali szybko tnącej HSS Pokryte azotkiem tytanu (Tin) - zwiększa trwałość i odporność wiertła W zestawie 19 wiertel w rozmiarze 1mm - 10mm Wiertła przeznaczone do wiercenia w metalach, Kąt wierzchołkowy 118° Umożliwia szybkie wykonanie otworów przy jednoczesnym zaoszczędzeniu czasu podczas trasowania</p> <p>Wiertła wykonane z wysokiej jakości stali szybko tnącej HSS Pokryte azotkiem tytanu (Tin) - zwiększa trwałość i odporność wiertła 1. W zestawie 28 wiertel w rozmiarze 1.5mm - 13mm</p>	0,97	20
G38241	<p>Wiertła przeznaczone do wiercenia w metalach, Kąt wierzchołkowy 118° Umożliwia szybkie wykonanie otworów przy jednoczesnym zaoszczędzeniu czasu podczas trasowania</p> <p>Wiertła wykonane z wysokiej jakości stali szybko tnącej HSS Wiertła pokryte azotkiem tytanu - zwiększa trwałość i odporność wiertła W zestawie 13 wiertel w rozmiarze 1.5mm - 6.5 mm</p>	0,16	50

## Wiertła do metalu HSS

- Ⓒ HSS Drill for metal
- Ⓓ Spiralbohrer HSS
- Ⓔ Сверло по металлу HSS



KOD TOWARU	CECHY PRODUKTU	ROZMIAR WIERTŁA	WAGA	ILOŚĆ W OPAKOWANIU
G39010	Wiertła przeznaczone do wiercenia w metalach, Kąt wierzchołkowy 118° Umożliwia szybkie wykonanie otworów przy jednoczesnym zaoszczędzeniu czasu podczas trasowania	1mm	0,001	200/10000
G39015		1,5mm	0,001	100/5000
G39020	Wiertła wykonane z wysokiej jakości stali szybko tnącej HSS	2mm	0,001	100/5000
G39025		2,5mm	0,001	100/5000
G39030		3mm	0,002	100/5000
G39032		3,2mm	0,002	100/5000
G39035		3,5mm	0,003	100/2500
G39040		4mm	0,005	100/2500
G39042		4,2mm	0,005	100/3000
G39045		4,5mm	0,005	100/3000
G39050		5mm	0,008	100/2500
G39055		5,5mm	0,01	50/1500
G39060		6mm	0,01	50/1500
G39065		6,5mm	0,01	50/1000
G39070		7mm	0,02	50/500
G39080		8mm	0,03	50/500
G39085		8,5mm	0,03	50/500
G39100		10mm	0,04	50/500
G39110		11mm	0,07	50/250
G39120		12mm	0,08	5/25/250
G39130	13mm	0,09	5/25/250	
G39140	14mm	0,11	5/25/250	
G39150	15mm	0,11	5/25/100	
G39160	16mm	0,17	5/25/100	

## Wiertła do metalu powlekane tytanem

- Ⓒ HSS twist drill
- Ⓓ Spiralbohrer
- Ⓔ Сверло по металлу

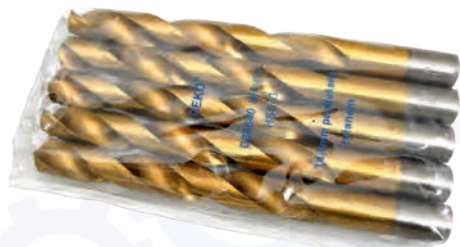

KOD TOWARU	CECHY PRODUKTU	ROZMIAR WIERTŁA	WAGA	ILOŚĆ W OPAKOWANIU
G39520	Wiertła przeznaczone do wiercenia w metalach, Kąt wierzchołkowy 118° Umożliwia szybkie wykonanie otworów przy jednoczesnym zaoszczędzeniu czasu podczas trasowania	2mm	0,001	100/6000
G39530		3mm	0,002	100/6000
G39540	Wiertła wykonane z wysokiej jakości stali szybko tnącej HSS Pokryte azotkiem tytanu (Tin) - zwiększa trwałość i odporność wiertła.	4mm	0,004	100/3000
G39550		5mm	0,004	100/3000
G39560		6mm	0,015	50/1500
G39580		8mm	0,03	10/50/700
G39600		10mm	0,05	50/500
G39620		12mm	0,08	50/300
G39640		14mm	0,14	25/100

## Komplet dłut 4el. SDS PLUS 14/250mm

- Ⓟ Chisel set SDS
- Ⓛ SDS Meisselsatz
- Ⓜ Долото в наборе SDS



KOD TOWARU	CECHY PRODUKTU	WAGA	ILOŚĆ W OPAKOWANIU
G40011	Dłuta wykonane z wysokogatunkowej stali. Powierzchnia jest odporna na ścieranie. Przeznaczone do młoto-wiertarek i młotek udarowych. W skład zestawu wchodzi: - przebijak SDS PLUS: 14 x 250 mm - dłuto płaskie SDS PLUS: 14 x 250 x 20 mm - dłuto płaskie SDS PLUS: 14 x 250 x 40 mm - bruzdownik SDS PLUS: 14 x 250 mm	1	20

## Zestaw wiertel SDS Plus

- Ⓟ SDS Plus Hammer Set
- Ⓛ Betonspiralbohrersatz SDS Plus
- Ⓜ Сверла по бетону в наборе SDS Plus

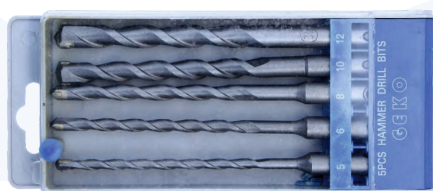

KOD TOWARU	CECHY PRODUKTU	WAGA	ILOŚĆ W OPAKOWANIU
G40038	Wiertła przeznaczone do wiercenia w murze, betonie, granicie i innych kamieniach. Specjalnie ukształtowana wkładka widiowa zapewnia dłuższą żywotność, wysoką wydajność, dokładność centrycznego wiercenia i zmniejsza obciążenia. Mocowanie wiertel typ SDS Plus W skład zestawu wchodzi wiertła: 5x110mm; 6x110mm; 6x160mm; 8x160mm; 10x160mm; 10x210mm; 12x210mm; 10x450mm; 12x450mm; 16x450mm; 20x450mm	2,5	10
G40039	Wiertła i dłuta przeznaczone do pracy w murze, betonie, granicie i innych kamieniach. Specjalnie ukształtowana wkładka widiowa zapewnia dłuższą żywotność, wysoką wydajność, dokładność centrycznego wiercenia i zmniejsza obciążenia. Mocowanie wiertel i dłut - SDS Plus W skład zestawu wchodzi wiertła i dłuta: - wiertło sds+ 5/50/110 - 1szt - wiertło sds+ 6/50/110 - 1szt - wiertło sds+ 8/100/160 - 1szt - wiertło sds+ 10/100/160 - 1szt - wiertło sds+ 12/100/160 - 1szt - wiertło sds+ 14/160/200 - 1szt - wiertło sds+ 16/160/210 - 1szt - wiertło sds+ 18/250/300 - 1szt - wiertło sds+ 20/400/450 - 1szt - dłuto płaskie 250mm x 20mm - 1szt - szpic 250mm - 1szt - bruzdownik 250mm - 1szt	2,60	10
G40050	Wiertła przeznaczone do wiercenia w murze, betonie, granicie i innych kamieniach. Specjalnie ukształtowana wkładka widiowa zapewnia dłuższą żywotność, wysoką wydajność, dokładność centrycznego wiercenia i zmniejsza obciążenia. Mocowanie wiertel typ SDS Plus W skład zestawu wchodzi wiertła: 5x160; 6x160; 8x160; 10x160; 12x160mm	0,36	10/50

## Dłuta SDS Plus

- Ⓟ Chisel SDS Plus
- Ⓛ Flachmeissel SDS Plus
- Ⓜ Долото SDS Plus



KOD TOWARU	CECHY PRODUKTU	ROZMIAR WIERTŁA	WAGA	ILOŚĆ W OPAKOWANIU
G40012	Dłuta wykonane są z wysokogatunkowej stali. Ich powierzchnia jest odporna na ścieranie. Przeznaczone do młoto-wiertarek i młotów udarowych.	20x350	0,45	40
G40014		40x350	0,45	50
G40016		20x400	0,46	50
G40018		40x400	0,48	40
G40020		20x250	0,25	100
G40021		40x250	0,28	50

## Wiertła SDS PLUS

GB Drill SDS Plus

D Spiralbohrer SDS Plus

RUS Сверло по бетону SDS Plus



KOD TOWARU	CECHY PRODUKTU	ROZMIAR WIERTŁA	WAGA	ILOŚĆ W OPAKOWANIU
G60411		4x110	0,03	500
G60511		5x110	0,03	500
G60516		5x160	0,03	500
G60611		6x110	0,03	500
G60616		6x160	0,04	500
G60621		6x210	0,05	250
G60626		6x260	0,05	100
G60711		7x110	0,05	500
G60811		8x110	0,04	500
G60816		8x160	0,05	500
G60821		8x210	0,06	250
G60826		8x260	0,10	250
G60831		8x300	0,08	100
G60845		8x450	0,19	100
G60860		8x600	0,22	100
G61010		10x1000	0,32	50
G61016		10x160	0,05	250
G61021		10x210	0,08	250
G61026		10x260	0,10	250
G61031		10x310	0,11	125
G61045		10x450	0,19	100
G61060		10x600	0,22	100
G61080		10x800	0,32	50
G61210		12x1000	0,46	50
G61216		12x160	0,08	300
G61221		12x210	0,10	250
G61226		12x260	0,11	100
G61231		12x310	0,14	125
G61245		12x450	0,22	100
G61260		12x600	0,28	100
G61280		12x800	0,36	50
G61410		14x1000	0,56	50
G61416		14x160	0,11	200
G61421		14x210	0,11	20
G61426		14x260	0,14	100
G61431		14x310	0,17	100
G61445		14x450	0,25	50
G61460		14x600	0,32	50
G61480		14x800	0,44	50
G61610		16x1000	0,80	25
G61616		16x160	0,13	100
G61621		16x210	0,17	100

Wiertła przeznaczone do wiercenia w murze, betonie, granicie i innych kamieniach. Specjalnie ukształtowana wkładka widiowa zapewnia dłuższą żywotność, wysoką wydajność, dokładność centrycznego wiercenia i zmniejsza obciążenia. Mocowanie wiertel typ SDS Plus

## Wiertła SDS PLUS

GB Drill SDS Plus

D Spiralbohrer SDS Plus

RUС Свёрло по бетону SDS Plus



KOD TOWARU	CECHY PRODUKTU	ROZMIAR WIERTŁA	WAGA	ILOŚĆ W OPAKOWANIU
G61626	<p>Wiertła przeznaczone do wiercenia w murze, betonie, granicie i innych kamieniach. Specjalnie ukształtowana wkładka widiowa zapewnia dłuższą żywotność, wysoką wydajność, dokładność centrycznego wiercenia i zmniejsza obciążenia. Mocowanie wiertel typ SDS Plus</p>	16x260	0,19	100
G61631		16x310	0,18	100
G61645		16x450	0,36	50
G61660		16x600	0,46	50
G61680		16x800	0,60	25
G61810		18x1000	1,10	20
G81821		18x210	0,23	50
G61826		18x260	0,26	100
G61831		18x310	0,27	100
G61845		18x450	0,40	50
G61860		18x600	0,50	25
G61880		18x800	0,72	25
G62010		20x1000	1,30	10
G62021		20x210	0,30	50
G62026		20x260	0,36	50
G62031		20x310	0,44	50
G62045		20x450	0,63	30
G62060		20x600	0,76	30
G62080		20x800	1,05	20
G62210		22x1000	1,70	10
G62245		22x450	0,56	25
G62260		22x600	0,88	25
G62280		22x800	1,20	20
G62510		25x1000	2,00	10
G62526		25x260	0,48	50
G62531		25x310	0,48	50
G62545		25x450	0,76	25
G62560		25x600	1,15	20
G62580		25x800	1,53	15
G62810		28x1000	2,30	10
G62845		28x450	1,00	25
G62860		28x260	1,40	10
G63010		30x1000	2,30	10
G63045	30x450	1,15	20	
G63060	30x600	1,90	10	
G63080	30x800	2,00	10	



## Wiertła do kamienia

- Ⓞ HSS Drill set for stone
- Ⓛ Steinbohrer-Set
- Ⓜ Набор по камню



KOD TOWARU	CECHY PRODUKTU	WAGA	ILOŚĆ W OPAKOWANIU
G40091	Komplet wiertel do betonu W zestawie wiertła: 4, 5, 6, 8, 10	0,12	150
G40092	Komplet wiertel do betonu W zestawie wiertła: 3, 4, 5, 6, 7, 8, 9, 10	0,12	200

## Wiertła do kamienia

- Ⓞ Abrasive disc with velcro
- Ⓛ Fiberschleifscheiben ungelocht
- Ⓜ Круг шлифовальный с липучкой



KOD TOWARU	ROZMIAR WIERTŁA	WAGA	ILOŚĆ W OPAKOWANIU
G40103	3x60	0,001	5
G40106	6x100	0,002	5
G40108	8x120	0,002	5
G40110	10x120	0,003	5
G40111	11x150	0,003	5
G40113	13x150	0,005	5
G40114	14x150	0,006	5
G40116	16x150	0,007	5

## Kpl. dłut 4el. SDS MAX

- Ⓞ SDS MAX Chisel set 4pcs/set
- Ⓛ Spitzmeißel für SDS MAX Satz 4Stück
- Ⓜ Набор буров SDS MAX 4шт



KOD TOWARU	CECHY PRODUKTU	WAGA	ILOŚĆ W OPAKOWANIU
G40030	4-elementowy zestaw dłut do betonu wykonany z wysokiej jakości materiału. Dłuta pasują do każdego urządzenia wyposażonego w uchwyt SDS MAX. ZAWARTOŚĆ ZESTAWU <ul style="list-style-type: none"> <li>• Dłuto 30mm</li> <li>• Dłuto 20mm</li> <li>• Bruzdownik</li> <li>• Przebijak</li> </ul>	2,20	10

## Dłuta SDS Max

- Ⓞ Chisel SDS MAX
- Ⓛ Flachmeißel SDS MAX
- Ⓜ SDS-Max Зубило плоское



KOD TOWARU	CECHY PRODUKTU	ROZMIAR WIERTŁA	WAGA	ILOŚĆ W OPAKOWANIU
G40013	Dłuta wykonane są z wysokogatunkowej stali. Ich powierzchnia jest odporna na ścieranie. Przeznaczone do młoto-wiertarek i młotów udarowych.	20x350	0,70	25
G40015		40x350	0,76	25
G40017		20x400	0,95	20
G40019		40x400	0,95	25
G40022		40x280	0,75	50
G40023		40x600	1,04	20
G40024		20x600	1,00	25

## Wiertła SDS MAX

- Ⓞ Drill SDS MAX
- Ⓞ Spiralbohrer SDS MAX
- Ⓞ Сверло по бетону SDS MAX



KOD TOWARU	CECHY PRODUKTU	ROZMIAR WIERTŁA	WAGA	ILOŚĆ W OPAKOWANIU
G41860	Wiertła przeznaczone do wiercenia w murze, betonie, granicie i innych kamieniach. Specjalnie ukształtowana wkładka widiowa zapewnia dłuższą żywotność, wysoką wydajność, dokładność centrycznego wiercenia i zmniejsza obciążenia. Mocowanie wiertel typ SDS Plus	18x600	0,70	25
G42060		20x600	0,84	25
G42080		20x800	1,10	20
G42260		22x600	1,00	20
G42460		24x600	1,10	20
G42580		25x800	1,80	10
G42660		26x600	1,00	10
G42860		28x600	1,20	10
G43060		30x600	1,90	10
G43080		30x800	2,30	10
G43560		35x600	2,20	10
G44060		40x600	2,50	6

## Adapter SDS PLUS

- Ⓞ Adaptor SDS PLUS
- Ⓞ Bohrfutteradapter SDS PLUS
- Ⓞ Переходник "SDS+" для патрона



KOD TOWARU	CECHY PRODUKTU	DŁUGOŚĆ ADAPTERA	WAGA	ILOŚĆ W OPAKOWANIU
G40043	Adapter SDS Plus służy do przedłużenia wiertel koronowych - otwornic Chwył ma bardzo wysoką wytrzymałość dzięki specjalnej metodzie hartowania indukcyjnego Gwint M16 W zestawie wiertło prowadzące i śruba mocująca	160mm	0,42	50
G40040		350mm	0,90	25

## Adapter SDS MAX

- Ⓞ Adaptor SDS MAX
- Ⓞ Bohrfutteradapter SDS MAX
- Ⓞ Переходник "SDS MAX" для патрона



KOD TOWARU	CECHY PRODUKTU	DŁUGOŚĆ ADAPTERA	WAGA	ILOŚĆ W OPAKOWANIU
G40041	Adapter SDS Max służy do przedłużenia wiertel koronowych - otwornic Chwył ma bardzo wysoką wytrzymałość dzięki specjalnej metodzie hartowania indukcyjnego Gwint M16 W zestawie wiertło prowadzące i śruba mocująca	160mm	0,38	50
G40042		350mm	0,90	20

## Przejście z SDS MAX na SDS PLUS metal

- Ⓞ Adapter from Max to SDS Plus (metal)
- Ⓞ Bohrerhalter SDS-Max-SDS-Plus (metal)
- Ⓞ Переходник SDSMAX -> SDS+ (металл)



KOD TOWARU	CECHY PRODUKTU	WAGA	ILOŚĆ W OPAKOWANIU
G00575	Przejście z sds max na sds plus stosuje się w młotowiertarkach i młotach wyposażonych w uchwyt wiertarski SDS MAX. Dzięki niemu można wiercić lub kłuć w betonie osprzętem zakończonym na SDS plus. Adapter wykonany jest z utwardzanego metalu. DANE TECHNICZNE: wykonany ze stali Cr-V (chromowo-wanadowej) wygodne szybkozłącze do podłączenia wiertła SDS długość całkowita 200mm	0,52	50

## Przebijak SDS Plus oraz SDS MAX

- Ⓒ Masonry points SDS Plus, SDS MAX
- Ⓓ Das Locheisen SDS Plus, SDS MAX
- Ⓔ Пробойник SDS Plus, SDS MAX



KOD TOWARU	CECHY PRODUKTU	WAGA	ILOŚĆ W OPAKOWANIU
G40025	Profesjonalny przebijak na uchwyt SDS PLUS, wykonany z wysokogatunkowej stali narzędziowej, która gwarantuje ich wytrzymałość i długą żywotność. Rozmiar: 14x250	0,24	100
G40031	Profesjonalny przebijak na uchwyt SDS MAX, wykonany z wysokogatunkowej stali narzędziowej, która gwarantuje ich wytrzymałość i długą żywotność. Długość: 400mm	0,76	25

## Bruzdownik SDS Plus oraz SDS MAX

- Ⓒ Tube chisel SDS Plus, SDS MAX
- Ⓓ Nutenmeissel SDS Plus, SDS MAX
- Ⓔ Бороzdник SDS Plus, SDS MAX



KOD TOWARU	CECHY PRODUKTU	WAGA	ILOŚĆ W OPAKOWANIU
G40026	Profesjonalny bruzdownik na uchwyt SDS PLUS, wykonany z wysokogatunkowej stali narzędziowej, która gwarantuje ich wytrzymałość i długą żywotność. Rozmiar: 14x250	0,26	100
G40032	Profesjonalny bruzdownik na uchwyt SDS MAX, wykonany z wysokogatunkowej stali narzędziowej, która gwarantuje ich wytrzymałość i długą żywotność. Rozmiar: 18x400	0,95	25

## Wiertła do drewna

- Ⓒ Wood drill set
- Ⓓ Holzspiralbohrer Satz
- Ⓔ Наборы спиральных свёрл по древесине



KOD TOWARU	ROZMIAR WIERTŁA	WAGA	ILOŚĆ W OPAKOWANIU
G38100	4, 5, 6, 8, 10 mm	0,08	200
G38101	3, 4, 5, 6, 7, 8, 9, 10 mm	0,14	100

## Wiertła do drewna

- Ⓒ Wood drill set
- Ⓓ Holzspiralbohrer Satz
- Ⓔ Наборы спиральных свёрл по древесине



KOD TOWARU	ROZMIAR WIERTŁA	WAGA	ILOŚĆ W OPAKOWANIU
G38105	4, 5, 6, 8, 10, 12 mm/długość: 300mm	0,50	20
G38106	4, 6, 8, 10, 12, 14mm/długość: 300mm	0,50	20

## Wiertła łopatkowe

- Ⓒ Wood Flat Bits
- Ⓓ Holz-Flachfräsbohrersatz
- Ⓔ Набор сверл по дереву



KOD TOWARU	ROZMIAR WIERTŁA	WAGA	ILOŚĆ W OPAKOWANIU
G38110	10, 12, 16, 18, 20, 25 mm	0,26	100

## Wiertła do drewna

- Ⓞ Wood drill set
- Ⓞ Holzspiralbohrer Satz
- Ⓞ Наборы спиральных свёрл по древесине



KOD TOWARU	ROZMIAR WIERTŁA	WAGA	ILOŚĆ W OPAKOWANIU
G38120	6, 8, 10, 12, 16, 25 mm	1	10
G38121	6, 8, 10, 12, 16, 18 mm	1,6	10

## Wiertła do szkła i glazur

- Ⓞ Tile and glass drill
- Ⓞ Glass- und Fließbohrer
- Ⓞ Сверло по плитке и стеклу



KOD TOWARU	CECHY PRODUKTU	ROZMIAR WIERTŁA	WAGA	ILOŚĆ W OPAKOWANIU
G39704	Wiertło przeznaczone do wiercenia w szkłe, ceramice, glazurze.	4x65mm	0,008	500
G39706		6x65mm	0,050	500
G39708		8x75mm	0,010	500
G39710		10x87mm	0,030	500

## Wiertła stożkowe

- Ⓞ Step drill
- Ⓞ Stufenbohrer
- Ⓞ Ступенчатое сверло



KOD TOWARU	CECHY PRODUKTU	WAGA	ILOŚĆ W OPAKOWANIU
G38500	Wiertło pokryte powłoką tytanu Zakres wiercenia: od 4 do 32 mm Stopniowane co 2 mm Uchwyt cylindryczny Przeznaczone do metali, blach stalowych cienkościennych, tworzyw sztucznych.	0,18kg	40
G38501	Pokryte powłoką tytanu Zakres wiercenia: od 4 do 39 mm Stopniowane co 3 mm Uchwyt cylindryczny Przeznaczone do metali, blach stalowych cienkościennych, tworzyw sztucznych.	0,27kg	32

## Zestaw wiertel stożkowych

- Ⓞ Step drill set
- Ⓞ Stufenbohrersatz
- Ⓞ набор сверл ступенчатое



KOD TOWARU	CECHY PRODUKTU	WAGA	ILOŚĆ W OPAKOWANIU
G38502	W zestawie 3 szt wiertel: 4-12mm; 4-20mm; 4-32mm Pokryte powłoką tytanu Stopniowane co 2 mm Uchwyt cylindryczny Przeznaczone do metali, blach stalowych cienkościennych, tworzyw sztucznych	0,35kg	20
G38503	W zestawie 4 szt wiertel: 4-12mm; 4-20mm; 4-32mm; 4-39mm Przeznaczone do metali, blach stalowych cienkościennych, tworzyw sztucznych. Pokryte powłoką tytanu Stopniowane co 1/2/3 mm Uchwyt cylindryczny	0,65kg	20

## Frez do betonu SDS Plus

- GB Hollow Hammer Drill
- D Bohrkronen
- RUS Фрез-коронка по бетону



KOD TOWARU	CECHY PRODUKTU	ŚREDNICA OTWORU	WAGA	ILOŚĆ W OPAKOWANIU
G40001	Otwornica przeznaczona do wiercenia otworów w cegle, betonie, glazurze, płytach gipsowych, płytach gipsowo-cementowych.	65mm	0,78	20
G40002		80mm	0,85	20
G40005	Wyposażona w zęby z węgla spiekanego	100mm	1,30	20
G40006	Zewnętrzna krawędź otwornicy posiada wyciętą spiralę odprowadzającą urobek	120mm	1,50	10
G40010	W zestawie adapter i wiertło prowadzące.	150mm	1,50	10

## Komplet frezów do betonu SDS Plus

- GB Hollow Hammer Drill Set
- D Bohrkronen Satz
- RUS Набор Фрез-коронка по бетону



KOD TOWARU	CECHY PRODUKTU	ZESTAW ZAWIERA	WAGA	ILOŚĆ W OPAKOWANIU
G40003	Otwornica przeznaczona do wiercenia otworów w cegle, betonie, glazurze, płytach gipsowych, płytach gipsowo-cementowych.	- otwornica - 65mm - otwornica - 80mm - 2 x adapter 160mm - 2 x wiertło prowadzące	1,91	12
G40004	Wyposażona w zęby z węgla spiekanego Zewnętrzna krawędź otwornicy posiada wyciętą spiralę odprowadzającą urobek.	- otwornica - 65mm - otwornica - 80mm - adapter 300mm - adapter 350mm - 2 x wiertło prowadzące	2,92	10

## Zestaw frezów do muru 9el.

- GB Hollow Drill set 9pcs
- D Betonfrärsatz 9 Stück
- RUS Набор фрез по бетону 9шт



KOD TOWARU	CECHY PRODUKTU	ZESTAW ZAWIERA	WAGA	ILOŚĆ W OPAKOWANIU
G40009	Otwornica przeznaczona do wiercenia otworów w cegle, betonie, glazurze, płytach gipsowych, płytach gipsowo-cementowych. Wyposażona w zęby z węgla spiekanego Zewnętrzna krawędź otwornicy posiada wyciętą spiralę odprowadzającą urobek.	- otwornica – 30mm - otwornica – 40mm - otwornica – 65mm - otwornica – 80mm - otwornica – 100mm - adapter SDS+ 300mm - adapter SDS MAX 300mm - 2 x wiertło prowadzące	6	4

## Otwornica wolframowa do glazury

- GB Diamond Hole saw
- D Lochbohrersatz
- RUS Диск с вольфрамовым напылением для резки плиток

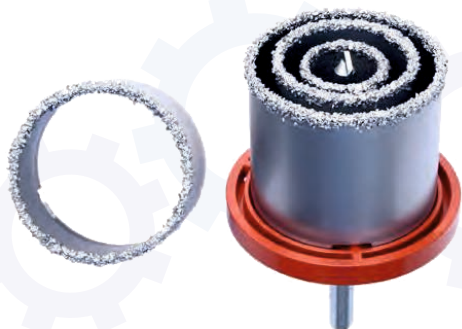

KOD TOWARU	CECHY PRODUKTU	ZESTAW ZAWIERA	WAGA	ILOŚĆ W OPAKOWANIU
G40000	Otwornic są pokryte spiekem wolframu i przeznaczone do łatwego wiercenia otworów w murze, cegle, pustaku, ceramice, ścianach gipsowych, płytach wiórowych, gazobetonie i tworzywach sztucznych. Wykonane ze stali narzędziowej HCS z nasypem wolframowym Mocujący uchwyt talerzowy wykonany z aluminium	- otwornica – 33mm - otwornica – 53mm - otwornica – 67mm - otwornica – 73mm - adapter mocujący - wiertło prowadzące	0,73	30

## Zestaw otwornic Bimetal do metalu i drewna 17el.

- Ⓒ Bimetal diamond hole saw our sleeve
- Ⓓ Bimetall-Lochsäge Satz
- Ⓔ Набор ножовка к отверстиям би-металлическая



KOD TOWARU	CECHY PRODUKTU	ZESTAW ZAWIERA	WAGA	ILOŚĆ W OPAKOWANIU
G39999	Zastosowanie: Stal , stal nierdzewna , miedź , aluminium , blacha, drewno , tworzywa sztuczne materiały drewnopochodne oraz płyty kartonowo-gipsowe.	Otwornice: 19, 20, 22, 25, 29, 32, 35, 38, 44, 51, 57, 64, 76 mm Przedłużka: 300mm - 3/8" HEX 14-30 mm - 7/16" 32-152 mm	2,5	6

## Otwornica do drewna GEKO

- Ⓒ Hole Saw set GEKO
- Ⓓ Lochsägensatz GEKO
- Ⓔ Набор пил кольцевых по дереву GEKO



KOD TOWARU	CECHY PRODUKTU	ZESTAW ZAWIERA	WAGA	ILOŚĆ W OPAKOWANIU
G30001	Otwornice przeznaczone są do wiercenia otworów pod puszki elektryczne i gniazdka we wszystkich rodzajach materiałów budowlanych jak drewno i wszystkie płyty wiórowe. Posiada przedłużkę, która umożliwia mocowanie w uchwycie standardowej głowicy zaciskowej w każdej wiertarce.	- otwornice o średnicy: 19, 22, 25, 29, 38, 44, 51, 64mm - 2 adaptery, - klucz imbusowy 11 elementów	0,42	40
G30002	Otwornice posiadają wieniec zębaty wykonany z węglików spiekanych HM o grubości blachy 1mm.	otwornice o średnicy: 51, 57, 67, 76, 89, 102mm - 2 adaptery, - klucz imbusowy 8 elementów	0,75	20
G30003		otwornice o średnicy: 64, 76, 89, 102, 127mm - adapter - klucz imbusowy 8 elementów	0,78	20

## Frezy do drewna 12 el. GEKO

- Ⓒ Router bits set
- Ⓓ Oberfräsersatz
- Ⓔ Набор фрез по дереву



KOD TOWARU	CECHY PRODUKTU	WAGA	ILOŚĆ W OPAKOWANIU
G01200	Ostra frezów z węglika spiekaneego HM Dzięki zastosowaniu łożyska, opór toczenia jest bardzo mały i idealnie nadają się do kształtowania obłych materiałów Łożysko można odkręcić w celu przeczyszczenia, bądź przesmarowania (klucz imbusowy w komplecie) Frez osadzone na trzpieniu o średnicy 8mm W komplecie 12 frezów o różnych, najbardziej popularnych kształtach Frez zamknięte w wygodnym drewnianym organizerze	0,57	20

## Kpl. frezów do drewna 15-35mm 5el. (Cokowniki)

- Ⓒ Router bits set
- Ⓓ Oberfräsersatz
- Ⓔ Набор фрез по дереву



KOD TOWARU	CECHY PRODUKTU	WAGA	ILOŚĆ W OPAKOWANIU
G01214	Frezы характеризуются высокой качеством выполнения. Служат для вырезания отверстий в дереве и материалах дерево-подобных. ROZMIARY FREZÓW: 15mm, 20mm, 25mm, 30mm, 35mm Długość całkowita frezów: 85-90mm.	0,55	40

## Frez do drewna 35x57.5mm (pod puszki)

- Ⓒ Router bit
- Ⓓ Oberfräser
- Ⓔ Фрез по дереву



KOD TOWARU	CECHY PRODUKTU	WAGA	ILOŚĆ W OPAKOWANIU
G01218	Precyzyjny frez do drewna, pozwalający na obróbkę materiału z dokładnością do 0,08 mm. DANE TECHNICZNE Średnica: 35mm Długość: 57,5mm Trzpień: 8mm	0,09	200

## Otwornica nastawna 30-120mm do płyt gips. drewna

- ⓐ Hole Saw set GEKO
- ⓓ Lochsägensatz GEKO
- Ⓡ Набор пил кольцевых по дереву GEKO



KOD TOWARU	CECHY PRODUKTU	WAGA	ILOŚĆ W OPAKOWANIU
G30005	Otwornica nastawna 30-120mm. Zastosowanie: płyty kartonowo-gipsowe, pcv, sklejka, itp.	0,40	60

## Kalibrowniki

- ⓐ Tap and die set
- ⓓ Gewindeschneidwerkzeugsatz
- Ⓡ Набор плашек и метчиков



KOD TOWARU	CECHY PRODUKTU	WAGA	ILOŚĆ W OPAKOWANIU
G01500	Gwintowniki i narzynki wykonane z doskonałego materiału. Zestaw zawiera 20 elementów. W skład zestawu wchodzi: narzynki: M12, M10, M9, M8, M7x1, M6x1, M5x0,8, M4x0,7, M3x0,5 Gwintowniki : M12x1,75, M10x1,5, M9x1,25, M8x1,25, M7x1, M6x1, M5x0,8, M4x0,7, M3x0,5 uchwyt na gwintownik i uchwyt na narzynki	0,55kg	24
G01501	Gwintowniki i narzynki wykonane z doskonałego materiału. Zestaw zawiera 40 elementów. W skład zestawu wchodzi: - pokrętło do gwintowników - pokrętło do gwintowników z uchwytem "T" - oprawka regulowana do narzynek - śrubokręt - grzebień do mierzenia gwintów - gwintowniki i narzynki o wymiarach: M3x0,5; M3x0,6; M4x0,7; M4x0,75; M5x0,8; M5x0,9; M6x0,75; M6x1,0; Mx0,75; M7x1,0; M8x1,0; M8x1,25; M10x1,25; M10x1,5; M12x1,5; M12x1,75; 1/8NPT27	1,10kg	20

## Komplet narzynek i gwintowników

- ⓐ Metric Taps and Dies set
- ⓓ Gewindeschneidwerkzeugsatz
- Ⓡ Набор плашек и метчиков



KOD TOWARU	CECHY PRODUKTU	WAGA	ILOŚĆ W OPAKOWANIU
G38300	Kpl. gwintowników i narzynek wykonanych ze stali szybko tnącej HSS Zestaw zawiera 110 elementów Zapakowany w wygodną walizkę, która pozwala utrzymać porządek. W zestawie: - 35 Gwintowników stożkowych: M2x0,4mm, M3x0,5mm, M4x0,7mm, M5x0,8mm, M6x0,75mm, M6x1,0mm, M7x0,75mm, M7x1,0mm, M8x0,75mm, M8x1,0mm, M8x1,25mm, M9x0,75mm, M9x1,0mm, M9x1,25mm, M10x0,75mm, M10x1,0mm, M10x1,25mm, M10x1,5mm, M11x0,75mm, M11x1,0mm, M11x1,25mm, M11x1,5mm, M12x0,75mm, M12x1,0mm, M12x1,25mm, M12x1,5mm, M12x1,75mm, M14x1,0mm, M14x1,25mm, M14x1,5mm, M14x2,0mm, M16x1,0mm, M16x1,5mm, M16x2,0mm, M18x1,5mm, M9x1,0mm - 35 gwintowników wtyczkowych: rozmiary takie same jak gwintowników stożkowych - 35 narzynek: rozmiary takie same jak gwintowników stożkowych - 2 gwintowniki nasadowe: M3-M12, M6-M20 - 2 narzynki nasadowe: 25mm, 38 O/D - 1 gwintownik nasadowy T- Type M3-M6	8kg	3

## Wykrętaki do zerwanych śrub

- Ⓞ Screw extractor set
- Ⓞ Schraubensatz
- Ⓞ Экстракторы обломанных болтов



KOD TOWARU	CECHY PRODUKTU	WAGA	ILOŚĆ W OPAKOWANIU
G30030	Wykrętaki o rozmiarach: 3-6mm, 6-8mm, 8-11mm, 11-14mm, 14-18mm 5 elementów	0,12	20/120
G30031	Wykrętaki o rozmiarach: 4mm, 4mm, 6,5mm, 7,5mm, 11mm, 15mm, 19mm, 24mm 8 elementów	0,80	20

## Szczotka czółowa mosiężna

- Ⓞ Crimped Wire Cup Brush
- Ⓞ Stahldraht-topfbürste
- Ⓞ Щетка-крацевка чашка с гайкой



KOD TOWARU	CECHY PRODUKTU	WAGA	ILOŚĆ W OPAKOWANIU
G00590	Szczotka drucziana - mosiądz 3" Ø 75MM Szczotki drucziane są wykonane z wysokiej jakości hartowanego drutu stalowego. Są przeznaczone do usuwania rdzy, zendry, czyszczenia powierzchni, usuwania farb, oczyszczania spawów. Nadają się do obróbki powierzchni kształtowych.	0,17kg	100
G00591	Szczotka drucziana - mosiądz 5" Ø 125MM Szczotki drucziane są wykonane z wysokiej jakości hartowanego drutu stalowego. Są przeznaczone do usuwania rdzy, zendry, czyszczenia powierzchni, usuwania farb, oczyszczania spawów. Nadają się do obróbki powierzchni kształtowych.	0,49kg	30

## Szczotka czółowa pleciona

- Ⓞ Bowl Cup brush, Twisted
- Ⓞ Stahldraht-Zopftopfbürste
- Ⓞ Шётка - крацевка круговая крученая



KOD TOWARU	CECHY PRODUKTU	ROZMIAR SZCZOTKI	WAGA	ILOŚĆ W OPAKOWANIU
G00592	Szczotki drucziane są wykonane z wysokiej jakości hartowanego drutu stalowego. Są przeznaczone do usuwania rdzy, zendry, czyszczenia powierzchni, usuwania farb, oczyszczania spawów. Szczotki plecione mają dużą sztywność, dzięki czemu są przeznaczone do obróbki zgrubnej, do agresywnego szczotkowania. Szczotki z drutem karbowanym mają dużą elastyczność, dzięki czemu dają doskonałe efekty wykańczającego szczotkowania powierzchni. Nadają się do obróbki powierzchni kształtowych.	Ø 100mm	0,44kg	50
G00594	Przeznaczone do średnich i dużych szlifierek kątowych 180 mm i 230 mm Mocowanie na gwincie kątówki M14	Ø 75mm	0,26kg	100
G00595		Ø 125mm	0,73kg	30



## Szczotka obrotowa boczna stalowa M14

- Ⓞ Circular brush-twisted wire
- Ⓞ Stahldraht- Kegelbürste
- Ⓞ Щетка-крацевка с гайкой



KOD TOWARU	CECHY PRODUKTU	ROZMIAR SZCZOTKI	WAGA	ILOŚĆ W OPAKOWANIU
G00597	Przeznaczone do usuwania rdzy, zendry, czyszczenia powierzchni, usuwania farb, oczyszczania spawów. Nadają się do obróbki powierzchni kształtowych. Otwór z gwintem M14 mm	Ø 100mm	0,18	80
G00598		Ø 115mm	0,25	60
G00599		Ø 125mm	0,26	60

## Szczotka tarcz. mosiądz 100mm z trzpieniem

- Ⓞ Wheel brush with shaft crimped
- Ⓞ Stahldraht- Scheibenbürste
- Ⓞ Щетка круговая со стержнем



KOD TOWARU	CECHY PRODUKTU	ROZMIAR SZCZOTKI	WAGA	ILOŚĆ W OPAKOWANIU
G00618	Przeznaczone do usuwania rdzy, zendry, czyszczenia powierzchni, usuwania farb, oczyszczania spawów. Nadają się do obróbki powierzchni kształtowych. Szczotka druciana z drutu karbowanego mosiądzowanego. Posiada trzpień o średnicy 6mm do zastosowania na wiertarkę.	Ø 100mm	0,14	25/100

## Szczotka obrotowa boczna

- Ⓞ Crimped Wire Wheel Brush
- Ⓞ Stahldraht-Kegelbürste
- Ⓞ Щетка-крацевка с гайкой



KOD TOWARU	CECHY PRODUKTU	ROZMIAR SZCZOTKI	WAGA	ILOŚĆ W OPAKOWANIU
G00600	Do obróbki stali i innych twardych materiałów. Do profesjonalnych prac antykorozyjnych i remontowych. Do usuwania rdzy, farby, zadziórów, wygładzania twardych powierzchni. Mosiądzowany stalowy drut techniczny. Karbowany dla skutecznej pracy. Otwór z gwintem M14	Ø 115mm	0,21kg	100
G00601		Ø 125mm	0,23kg	100

## Szczotka czołowa, pleciona 65mm z trzpieniem

- Ⓞ Cup brush with shaft Twisted
- Ⓞ Stahldraht- Topfbürste
- Ⓞ Щетка „чашка” со стержнем



KOD TOWARU	CECHY PRODUKTU	ROZMIAR SZCZOTKI	WAGA	ILOŚĆ W OPAKOWANIU
G00624	Szczotka przeznaczona do różnorodnego oczyszczania w trudno dostępnych miejscach. Idealna do usuwania farb i lakierów, usuwania rdzy, oczyszczania spawów, czyszczenia konstrukcji stalowych, usuwania zgorzeliny, matowania, a także do czyszczenia. Szczotka jest wykonana z wysokiej jakości drutu stalowego, falistego, pleciona.	Ø 65mm	0,12	25/100

## Szczotka boczna pleciona

- Ⓞ Bevel Brush twisted
- Ⓞ Stahldraht-Zopf-Kegelbürste
- Ⓞ Щетка-крацевка-усиленная



KOD TOWARU	CECHY PRODUKTU	ROZMIAR SZCZOTKI	WAGA	ILOŚĆ W OPAKOWANIU
G00605	Szczotki druciane są wykonane z wysokiej jakości hartowanego drutu stalowego. Są przeznaczone do usuwania rdzy, zendry, czyszczenia powierzchni, usuwania farb, oczyszczania spawów. Szczotki plecione mają dużą sztywność, dzięki czemu są przeznaczone do obróbki zgrubnej, do agresywnego szczotkowania. Szczotki z drutem karbowanym mają dużą elastyczność, dzięki czemu dają doskonale efekty wykańczającego szczotkowania powierzchni. Nadają się do obróbki powierzchni kształtowych.	Ø 100mm	0,22kg	100
G00606		Ø 115mm	0,25kg	100
G00607		Ø 125mm	0,27kg	100

## Szczotka czółowa pleciona + opaska

Ⓒ Cup Brush twisted

Ⓓ Stahldraht-Zopftopfbürste

Ⓔ Шётка - крацовка круговая крученная



KOD TOWARU	CECHY PRODUKTU	ROZMIAR SZCZOTKI	WAGA	ILOŚĆ W OPAKOWANIU
G00610	Szczotki druciane są wykonane z wysokiej jakości hartowanego drutu stalowego. Są przeznaczone do usuwania rdzy, zendry, czyszczenia powierzchni, usuwania farb, oczyszczania spawów.	Ø 65mm	0,29kg	80
G00611	Szczotki plecione mają dużą sztywność, dzięki czemu są przeznaczone do obróbki zgrubnej, do agresywnego szczotkowania.	Ø 75mm	0,48kg	50
G00612	Szczotki z drutem karbowanym mają dużą elastyczność, dzięki czemu dają doskonałe efekty wykańczającego szczotkowania powierzchni.	Ø 100mm	0,65kg	30
G00613	Nadają się do obróbki powierzchni kształtowych.	Ø 125mm	1,30kg	20

## Szczotka czółowa na wiertarkę z trzpieniem

Ⓒ Bowl Cup brush with shank brass plated wire

Ⓓ Stahldraht-topfbürste mit Dorn

Ⓔ Щетка-крацевка со стержнем



KOD TOWARU	CECHY PRODUKTU	ROZMIAR SZCZOTKI	WAGA	ILOŚĆ W OPAKOWANIU
G00620	Do różnorodnego oczyszczania w trudno dostępnych miejscach. Idealna do usuwania farb i lakierów, usuwania rdzy, oczyszczania spawów, czyszczenia konstrukcji stalowych, usuwania zgorzeliny, matowania, a także do czyszczenia. Szczotka druciana jest wykonana z wysokiej jakości drutu mosiężnego. Jest przeznaczone do wiertarek. Szczotka wykonana z drutu mosiężnego. Prędkość maksymalna: 4500 min <sup>-1</sup> Mocowanie: trzpień 6mm	Ø 75mm	0,12kg	12/120
G00625	Do różnorodnego oczyszczania w trudno dostępnych miejscach. Idealna do usuwania farb i lakierów, usuwania rdzy, oczyszczania spawów, czyszczenia konstrukcji stalowych, usuwania zgorzeliny, matowania, a także do czyszczenia. Szczotka druciana jest wykonana z wysokiej jakości drutu stalowego. Jest przeznaczona do wiertarek. Szczotka wykonana z drutu stalowego. Prędkość maksymalna: 12500 min <sup>-1</sup> Mocowanie: trzpień 6mm	Ø 75mm	0,16kg	100

## Szczotka czołowa, pleciona z trzpieniem

Ⓒ Bowl cup brush with shank twist knotted wire

Ⓓ Stahldraht-topfbürste mit Dorn

Ⓔ Щетка-крацевка со стержнем



KOD TOWARU	CECHY PRODUKTU	ROZMIAR SZCZOTKI	WAGA	ILOŚĆ W OPAKOWANIU
G00629	Szczotki druciane są wykonane z wysokiej jakości hartowanego drutu stalowego. Są przeznaczone do usuwania rdzy, zendry, czyszczenia powierzchni, usuwania farb, oczyszczania spawów. Nadają się do obróbki powierzchni kształtowych.	100mm	0,17	20/80
G00631		28mm	0,07	75/300

## Szczotka drucziana mosiężna rączka plast.

Ⓒ Knife brush plastic handle

Ⓓ Messingdrahtbürste

Ⓔ Щётка проволочная латунная



KOD TOWARU	CECHY PRODUKTU	WAGA	ILOŚĆ W OPAKOWANIU
G00645	Szczotka drucziana mosiężna znajduje zastosowanie przy usuwaniu rdzy, piachu, osadów i innych zanieczyszczeń. Ergonomiczna budowa i wyprofilowanie uchwytu oraz wygięta końcówka grzebienia ułatwiają pracę.	0,10	12/120

## Nożyce do drutu GEKO

Ⓒ Bolt Cutter A type

Ⓓ Bolzenschneider

Ⓔ Болторез



KOD TOWARU	CECHY PRODUKTU	ROZMIAR NOŻYC	WAGA	ILOŚĆ W OPAKOWANIU
G01360	Nożyce wykonane z wysokiej jakości stali. Uchwyt pokryty gumą	18"- 450mm	1,40	20
G01361		24"- 600mm	2,35	10
G01362		30"- 750mm	3,60	5
G01363		36"- 900mm	4,00	5

## Brzeszczyty do metalu

Ⓒ Hacksaw blades for metal

Ⓓ Metallsägeblatt

Ⓔ Полотно по металлу

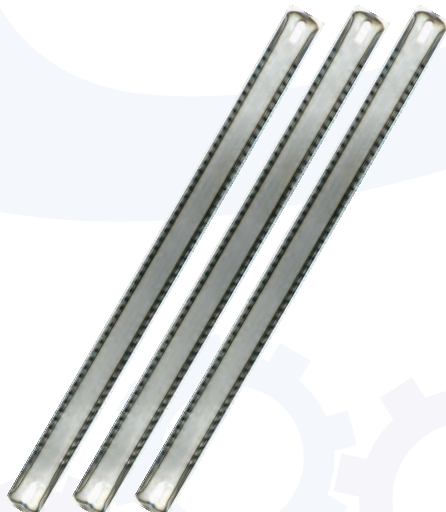

KOD TOWARU	CECHY PRODUKTU	WAGA	ILOŚĆ W OPAKOWANIU
G01250	<b>Brzeszczyty metal-metal</b> komplet zawiera 72 sztuki Uzębienie hartowane umieszczone po obu stronach do cięcia metalu. Do skutecznego cięcia stali, stali nierdzewnej metali kolorowych, Do mocowania w typowych ramkach o długości 300mm. Elastyczny i odporny na zużycie. DANE TECHNICZNE: Długość - 300mm Szerokość - 25 mm Uzębienie: hartowane do metalu	2,40kg	1/10
G01251	<b>Brzeszczyty metal-drewno</b> komplet zawiera 72 sztuki Uzębienie hartowane umieszczone po obu stronach z jednej do cięcia metalu z drugiej do drewna. Do skutecznego cięcia stali, stali nierdzewnej metali kolorowych, tworzyw sztucznych, oraz różnego rodzaju drewna itp. Do mocowania w typowych ramkach o długości 300mm. Elastyczny i odporny na zużycie. DANE TECHNICZNE: Długość - 300mm Szerokość - 25 mm Uzębienie: hartowane do metalu i do drewna	2,40kg	1/10

## Nożyce do cięcia kabli i przewodów

- ⓐ Cable cutter
- ⓓ Kabelschere
- Ⓡ Кабелерезы



KOD TOWARU	CECHY PRODUKTU	ROZMIAR NOŻYC	WAGA	ILOŚĆ W OPAKOWANIU
G01750	Nożyce służą do cięcia kabli miedzianych i aluminiowych, jedno i wielożyłowych - również z izolacją z gumy lub tworzywa	6"	0,20	10/100
G01751		8"	0,27	10/80
G01752		10"	0,33	10/80
G01760		18"	1,58	12
G01761		24"	1,90	10
G01762		32"	4	5

## Nożyce do blachy izol. Rączka

- ⓐ Aviation snips
- ⓓ Blechschere
- Ⓡ Ножницы по металлу



KOD TOWARU	CECHY PRODUKTU	TYP NOŻYC	WAGA	ILOŚĆ W OPAKOWANIU
G01365	Nożyce przeznaczone są do cięcia blachy zimnowalcowanej o grubości do 1,2 mm lub stali kwasoodpornej do 0,7 mm.	PRAWY	0,40	6/60
G01366		LEWE	0,45	6/60
G01367		PROSTE	0,45	6/60

## Komplet noży tokarskich 11el.

- ⓐ Turning tools 11pcs
- ⓓ Drehmeißel-Satz 11Stück
- Ⓡ Набор резцов по металлу 11шт



KOD TOWARU	CECHY PRODUKTU	WAGA	ILOŚĆ W OPAKOWANIU
G01240	Noże tokarskie z węglikiem spiekany. Komplet zawiera 11 noży 8x8mm DIN 4971R, DIN 4972R, DIN 4973R, DIN 4974R, DIN 4975, DIN 4976, DIN 4977R, DIN 4978R, DIN 4980L, DIN 4980R, DIN 4981R	0,60	40
G01241	Noże tokarskie z węglikiem spiekany. Komplet zawiera 11 noży 10x10mm DIN 4971R, DIN 4972R, DIN 4973R, DIN 4974R, DIN 4975, DIN 4976, DIN 4977R, DIN 4978R, DIN 4980L, DIN 4980R, DIN 4981R	1,04	24
G01242	Noże tokarskie z węglikiem spiekany. Komplet zawiera 11 noży 12x12mm DIN 4971R, DIN 4972R, DIN 4973R, DIN 4974R, DIN 4975, DIN 4976, DIN 4977R, DIN 4978R, DIN 4980L, DIN 4980R, DIN 4981R	1,52	16

# 3

## Części i akcesoria do elektronarzędzi



# Części i akcesoria do elektronarzędzi

✓ Tryby



✓ Przełączniki



✓ Szczotki węglowe

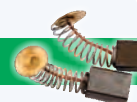

✓ Wirniki



✓ Główki do wiertarki oraz akcesoria



✓ Akcesoria do myjek ciśnieniowych



## Koło zębate do pilarki

- Ⓒ Gear
- Ⓓ Räderwerk
- Ⓔ Шерстенки



KOD TOWARU	WYMIARY	WAGA	ILOŚĆ W OPAKOWANIU
G00440	37 x 10 x Ø12	0,09	200
G00441	36,2 x 9 x Ø10	0,09	334
G00442	39 x 9 x Ø10	0,09	375
G00443	42,8 x 12 x Ø12	0,09	334

## Przekładnia zębata

- Ⓒ Gear for angle grinder
- Ⓓ Stirnzahnrad
- Ⓔ Зубчатое колесо



KOD TOWARU	WYMIARY	WAGA	ILOŚĆ W OPAKOWANIU
G00450	46,5 x Ø10 - Ø8	0,10	250
G00452	58 x Ø14 x Ø9	0,15	150
G00453	72 x Ø15 x Ø10	0,22	100
G00455	81 x Ø14 x Ø10	0,36	5/60
G00456	57 x Ø12 x Ø9	0,30	150
G00457	65 x Ø14 x Ø9	0,17	125



KOD TOWARU	WYMIARY	WAGA	ILOŚĆ W OPAKOWANIU
G00457A	72,5 x Ø14 x Ø9	0,22	100
G00458	65 x Ø14 x Ø8	0,20	100
G00463	62,5 x Ø15	0,20	80
G00464	Ø80,5 x Ø14 x 48T / Ø21,3 x Ø22,5 x 11T	0,30	85
G00465	Ø49 x Ø10 x 16 x 37T / Ø19 x 10 x 12T	0,09	250
G00466	Ø37,5 x Ø10,7 x 43T	0,05	500

## Przełączniki

Ⓟ Switch

Ⓓ Kippschalter

Ⓢ Переключатель



KOD TOWARU	CECHY PRODUKTU	WAGA	ILOŚĆ W OPAKOWANIU
G00400	Przełącznik do szlifierki 230 becza	0,03	20/500
G00401	Przełącznik do szlifierki 230 karaś	0,03	25/500
G00402	Przełącznik do szlifierki 115mm czarny	0,03	25/1000
G00403	Przełącznik 115B typ 125 ferm	0,02	30/1000
G00404	Przełącznik do wiertarki Ferm	0,03	25/500
G00405A	Przełącznik do szlifierki 230 karaś	0,03	25/500
G00406	Przełącznik do szlifierki 230mm suwak	0,03	20/375
G00407	Przełącznik TN-26 typ DWT wiertarka	0,03	25/500

KOD TOWARU	CECHY PRODUKTU	WAGA	ILOŚĆ W OPAKOWANIU
G00408	Przełącznik TN-33 typ DWT szlifierka	0,04	20/500
G00409	Przełącznik do wiertarki dwubiegowej	0,03	25/250
G00410	Przełącznik do wiertarki TN-12	0,03	20/500
G00411	Przełącznik do wiertarki TN-02	0,04	20/500
G00412	Przełącznik do wiertarki TN-01	0,03	20/500
G00413	Przełącznik do wiertarki TN-20	0,04	20/500
G00414	Przełącznik do wiertarki B&D	0,03	20/500
G00416	Przełącznik FD717 Celma	0,04	20/500



## Przełączniki

Ⓢ Switch









Ⓚ Kippschalter

Ⓜ Переключатель

KOD TOWARU	CECHY PRODUKTU	WAGA	ILOŚĆ W OPAKOWANIU		KOD TOWARU	CECHY PRODUKTU	WAGA	ILOŚĆ W OPAKOWANIU	
G00417	Przełącznik do szlifierki 230 DWT	0,08	10/200		G85202	Wyłącznik polerka	0,04	25/600	
G00418	Przełącznik do młotka I-601	0,01	40/100		G85203	Wyłącznik wiertarka Celma b/reg. obrotów	0,02	50/1500	
G00419	Przełącznik do młota udar. DSR	0,03	20/500		G85204	Wyłącznik mieszadło Rebir	0,02	50/900	
G00420	Przełącznik do szlifierki 230 karaś mały	0,04	25/500		G85205	Wyłącznik do wkrętarki Einhell	0,05	20/450	
G00421	Przełącznik do szlifierki kątovej 230mm	0,03	20/200		G85206	Wyłącznik do szlifierki 115 market	0,02	50/1000	
G00422	Przełącznik do szlifierki kątovej 230mm	0,03	8/200		G85207	Wyłącznik do szlifierki 115, 125 B&D	0,02	50/1500	
G00423	Przełącznik do szlifierki kątovej 230 /market/	0,03	30/500		G85208	Wyłącznik PWS 600	0,03	35/1050	
G85200	Wyłącznik bułgar wiertarka UPM	0,03	33/660		G85209	Wyłącznik do Bosch 230	0,08	12/288	
G85201	Wyłącznik bułgar stary	0,06	24/480		G85210	Wyłącznik do Bosch 230 wolny start	0,03	12/288	

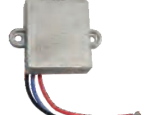

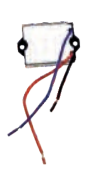



## Wyłączniki

- Ⓟ Switch  
 Ⓧ Kippschalter  
 Ⓡ Переключатель

KOD TOWARU	CECHY PRODUKTU	WAGA	ILOŚĆ W OPAKOWANIU	KOD TOWARU	CECHY PRODUKTU	WAGA	ILOŚĆ W OPAKOWANIU
	G85211 Wyłącznik L-P młot-wiert. King-Craft 1050W	0,02	20/600		G85216 Wyłącznik szlifierka 230	0,05	16/384
	G85212 Wyłącznik FAG 125 org. Ferm 980W	0,01	50/1500		G85217 Wyłącznik do Rebira 8A	0,02	50/1000
	G85213 Wyłącznik Celma PRCR 10	0,02	45/800		G85230 Element rozruchowy szlifierka 230 12A	0,06	33/660
	G85214 Wyłącznik do wkrętarki /market/	0,05	25/500		G85231 Element rozruchowy szlifierka 230 16A	0,03	20/400
	G85215 Wyłącznik Celma do szlifierki kątowej	0,07	12/288		G85232 Regulator do polerki	0,04	25/600

## Szczotki węglowe

- Ⓟ Carbon brush  
 Ⓧ Kohlen Bürste  
 Ⓡ Щетки

KOD TOWARU	CECHY PRODUKTU	WAGA	ILOŚĆ W OPAKOWANIU	KOD TOWARU	CECHY PRODUKTU	WAGA	ILOŚĆ W OPAKOWANIU
	G00470 Szczotki węgl. do szlifierki 115 „O” 5x8x12mm	0,002	200/10000		G00475 Szczotki węgl. do szlifierki 125 Ferm 6,5x7x12mm	0,003	200/1000
	G00471 Szczotki węgl. do szlifierki 115 „+” 5x8x12mm	0,003	200/10000		G00477 Szczotki węgl. do szlifierki 180 „O” 7x11x16mm	0,007	100/5000
	G00474 Szczotki węgl. do szlifierki 125 blister-4szt. 5x8x10	0,009	1000		G00478 Szczotki węgl. do szlifierki 180 „+” 7x11x16mm	0,006	100/5000

## Szczotki węglowe

- Ⓞ Carbon brush
- Ⓞ Kohlen Bürste
- Ⓞ Щетки



KOD TOWARU	CECHY PRODUKTU	WAGA	ILOŚĆ W OPAKOWANIU
G00480	Szczotki węgl. do szlifierki 230 „O” 8x14x17mm	0,009	100/5000
G00481	Szczotki węgl. do szlifierki 230 „+” 8x14x17mm	0,009	100/5000
G00482	Szczotki węgl. do szlifierki 230 „O”- 4szt. 8x14x17mm	0,018	100/500
G00483	Szczotki węgl. do szlif. 230 „+” 4szt. blister 8x14x17mm	0,026	500
G00486	Szczotki węgl. do szlif. bułgar 8x16x26mm	0,018	400
G00488	Szczotki węgl. do wiertarki 5x8x20mm z wsuwką	0,003	200/5000
G00489	Szczotki węgl. BS138 5x10x16,5mm	0,011	1250
G00490	Szczotki węgl. JC21 6x16x21,5mm	0,008	1250
G00491	Szczotki węgl. BS116 5x8x16,5mm	0,004	1250
G00492	Szczotki węgl. BS905 5x8x16,5mm	0,009	1250

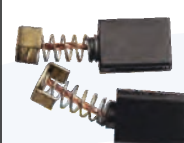
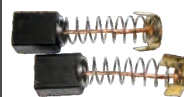



KOD TOWARU	CECHY PRODUKTU	WAGA	ILOŚĆ W OPAKOWANIU
G00493	Szczotki węgl. BWS 230mm 8x12x15mm	0,007	100/5000
G00494	Szczotki węgl. 6X10x14mm rowki-pilarka	0,003	200/5000
G00496	Szczotki węgl. 125Mm B&D 6x8x14mm wsuwka-blister	0,012	200/5000
G00497	Szczotki węgl. ruska pilarka 5x13x20mm	0,003	200/5000
G85300	Szczotki węgl. 6x8,2x14,2m m szlif. kątowna Ferm	0,020	100
G85301	Szczotki węgl. 6x8x10mm szlif. kątowna Ferm	0,003	100
G85302	Szczotki węgl. 7x17x18mm szlif. Makita 230	0,010	100
G85303	Szczotki węgl. 5x11x15mm polerka sam. 180	0,005	100
G85304	Szczotki węgl. 6x10x15mm pompa gamma	0,003	100

## Szczotki węglowe

- Ⓞ Carbon brush
- Ⓞ Kohlen Bürste
- Ⓞ Щетки

KOD TOWARU	CECHY PRODUKTU	WAGA	ILOŚĆ W OPAKOWANIU	KOD TOWARU	CECHY PRODUKTU	WAGA	ILOŚĆ W OPAKOWANIU		
	G85305	Szczotki węgl. 6x10x20mm pilarka Rebir	0,005	100		G85312	Szczotki węgl. 5,4x8,5x14m m/szlif. Celma HSW 125/	0,002	100/10000
	G85305A	Szczotki węgl. 6x10x19,5m pilarka Rebir	0,004	100/3000		G85313	Szczotki węgl. 6x9x17mm/do wiert. PRCJ 550W/	0,003	100/5000
	G85306	Szczotki węgl. 5,5x15x19mm kabelek /szlif. 230	0,004	100/4000		G85314	Szczotka węgl. 6,3x13,3x16,5 mm/szlif. Makita CB152/	0,006	100/2500
	G85307	Szczotki węgl. 5,2x16x21mm kabelek /szlif. 230	0,005	100/3300		G85315	Szczotki węgl. 6x10x15mm/szlif. Makita CB100/	0,004	100/5000
	G85308	Szczotki węgl. 6,2x11x13,5m m pilarka	0,005	100/5000		G85316	Szczotki węgl. 5x8x10,8mm /wiertarka, wyrzynarka/	0,002	100/5000
	G85308A	Szczotki węgl. 6,2x11x13,5m m /pilarka/	0,004	100/5000		G85317	Szczotki węgl. 6,5x8x13mm/szlif. KG72/	0,006	1250
	G85309	Szczotki węgl. 11x16x21,2 szlif. kątowna Celma	0,009	100/3400		G85318	Szczotki węgl. 8x15x20mm/szlif. Ferm 230/	0,008	100/2500
	G85310	Szczotki węgl. 6x6x16mm PRCB 500W, 350W	0,004	100		G85319	Szczotki węgl. 6,4x10x13mm /for Dewalt/	0,003	100/3000
	G85311	Szczotki węgl. 6x9x12mm/do młotowierarki Makita/	0,003	100/5000		G85320	Szczotki węgl. 5x8x20mm/for Celma/	0,005	100/3000

## Wirnik

-  Rotor
-  Rotor
-  Potop

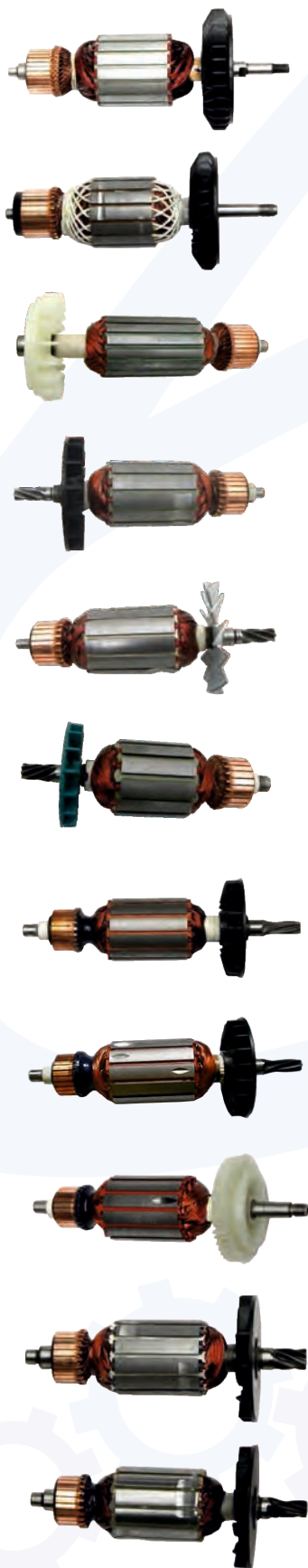

KOD TOWARU	CECHY PRODUKTU	WAGA	ILOŚĆ W OPAKOWANIU
G85000	Wirnik wolny start /nie firmowa szlif. 230/	1,22	16
G85010	Wirnik GWS 20-180	1,22	16
G85020	Wirnik PRAG 180	1,15	12
G85030	Wirnik wier. polska PRCR 500W	0,41	40
G85031	Wirnik wier. polska PRCR IIB 350W	0,41	40
G85032	Wirnik wier. polska PRCB-10	0,48	40
G85040	Wirnik GBH 2-24 DSR 6 zębów	0,41	40
G85041	Wirnik GBH 2-24 DSR 5 zębów	0,32	50
G85050	Wirnik PWS 600	0,41	40
G85060	Wirnik młot 6 zębów /wiatrak czarny/	0,63	30
G85061	Wirnik młot 5 zębów	0,63	30

## Główki do wiertarki

- Ⓟ Chuck for drill  
 Ⓧ Schnellspanbohrfutter  
 Ⓡ Патрон для дрели



KOD TOWARU	CECHY PRODUKTU	WAGA	ILOŚĆ W OPAKOWANIU
G00500	Głowica wiertarska przeznaczona do stosowania z małymi i dużymi wiertarkami ręcznymi Szczęki zaciskane przy pomocy kluczyka Zakres mocowanych wiertel 1,5-13mm Uchwyt mocujący gwint 1/2"	0,30	50
G00501	Głowica wiertarska przeznaczona do stosowania z małymi i dużymi wiertarkami ręcznymi Szczęki zaciskane przy pomocy kluczyka Zakres mocowanych wiertel 1,5-13mm Uchwyt mocujący gwint: M12X1.25	0,18	50
G00502	Głowica wiertarska przeznaczona do stosowania z małymi i dużymi wiertarkami ręcznymi Szczęki zaciskane przy pomocy kluczyka Zakres mocowanych wiertel 1,5-13mm Uchwyt mocujący stożek B12	0,36	50
G00503	Głowica wiertarska przeznaczona do stosowania z małymi i dużymi wiertarkami ręcznymi Szczęki zaciskane przy pomocy kluczyka Zakres mocowanych wiertel 1,5-13mm Uchwyt mocujący stożek B16	0,36	50
G00504	Głowica wiertarska przeznaczona do stosowania z małymi wiertarkami ręcznymi Szczęki zaciskane przy pomocy kluczyka Zakres mocowanych wiertel 1,5-13mm Uchwyt mocujący gwint 3/8"	0,28	50
G00510	Głowica wiertarska przeznaczona do stosowania z małymi i dużymi wiertarkami ręcznymi • Mechanizm samozaciskowy pozwala na zamocowanie wiertła bez użycia kluczyka • Obudowa głowicy wykonana z tworzywa sztucznego Zakres mocowanych wiertel 2-13 mm Uchwyt mocujący z gwintem 1/2"	0,25	50
G00511	Głowica wiertarska przeznaczona do stosowania z małymi i dużymi wiertarkami ręcznymi • Mechanizm samozaciskowy pozwala na zamocowanie wiertła bez użycia kluczyka Obudowa głowicy wykonana z tworzywa sztucznego Zakres mocowanych wiertel 2-13 mm Uchwyt mocujący z gwintem 3/8"	0,28	50

## Główki do wiertarki

- ③ Chuck for drill  
 ④ Schnellspanbohrfutter  
 ⑤ Патрон для дрели



KOD TOWARU	CECHY PRODUKTU	WAGA	ILOŚĆ W OPAKOWANIU
G00513	<p>Głowica wiertarska przeznaczona do stosowania z małymi i dużymi wiertarkami ręcznymi</p> <p>Mechanizm samozaciskowy pozwala na zamocowanie wiertła bez użycia kluczyka</p> <p>Obudowa głowicy wykonana z tworzywa sztucznego</p> <p>Zakres mocowanych wiertel 2-13 mm</p>	0,28	50
G00515	<p>Głowica wiertarska przeznaczona do stosowania z małymi i dużymi wiertarkami ręcznymi</p> <p>Mechanizm samozaciskowy pozwala na zamocowanie wiertła bez użycia kluczyka</p> <p>Obudowa głowicy wykonana z tworzywa sztucznego oraz aluminium</p> <p>Zakres mocowanych wiertel 2-13 mm</p> <p>Uchwyt mocujący z gwintem 1/2"</p>	0,28	50
G00521	<p>Uchwyt wykonany w całości z wysokogatunkowej stali odpornej na uszkodzenia mechaniczne</p> <p>Szczęki wykonane z węgla spiekane co znacznie przedłuża żywotność urządzenia</p> <p>Zewnętrzna powierzchnia jest radełkowana, co pozwala na szybkie dokręcanie bez poślizgu, nawet w grubych rękawicach</p> <p>W uchwycie zastosowano system blokady tzw. "click" - pozwala on dodatkowo zablokować zacisk, aby nie popuszczał podczas pracy</p> <p>Uchwyt posiada standardowe mocowanie 1/2" - 20 UNF - nadaje się do większości wiertarek udarowych lub przy zastosowaniu adaptera z młotkowiertarkami</p> <p>Zakres mocowanych wiertel 2-13 mm</p>	0,28	50
G00530	<p>Głowica wiertarska przeznaczona do stosowania z małymi wiertarkami ręcznymi</p> <p>Szczęki zaciskane przy pomocy kluczyka</p> <p>Zakres mocowanych wiertel 1,5-10mm</p> <p>Uchwyt mocujący 3/8"</p>	0,18	100
G00531	<p>Głowica wiertarska przeznaczona do stosowania z małymi wiertarkami ręcznymi</p> <p>Szczęki zaciskane przy pomocy kluczyka</p> <p>Zakres mocowanych wiertel 1,5-10mm</p> <p>Uchwyt mocujący 1/2"</p>	0,18	100

## Główki do wiertarki

- Ⓞ Chuck for drill
- Ⓞ Schnellspanbohrfutter
- Ⓞ Патрон для дрели



KOD TOWARU	CECHY PRODUKTU	WAGA	ILOŚĆ W OPAKOWANIU
G00532	Głowica wiertarska przeznaczona do stosowania z małymi wiertarkami ręcznymi Szczerki zaciskane przy pomocy kluczyka Zakres mocowanych wiertel 1,5-10mm Uchwyt mocujący B12	0,18	100
G00534	Głowica wiertarska przeznaczona do stosowania z małymi i dużymi wiertarkami ręcznymi • Mechanizm samozaciskowy pozwala na zamocowanie wiertła bez użycia kluczyka • Obudowa głowicy wykonana z tworzywa sztucznego Zakres mocowanych wiertel 1,5-10 mm Uchwyt mocujący z gwintem 3/8"	0,18	50
G00540	Głowica wiertarska przeznaczona do stosowania z małymi wiertarkami ręcznymi Szczerki zaciskane przy pomocy kluczyka Zakres mocowanych wiertel 2-16mm Uchwyt mocujący 1/2"	0,56	30
G00541	Głowica wiertarska przeznaczona do stosowania z małymi wiertarkami ręcznymi Szczerki zaciskane przy pomocy kluczyka Zakres mocowanych wiertel 2-16mm Uchwyt mocujący B16	0,66	30
G00542	Głowica wiertarska przeznaczona do stosowania z małymi wiertarkami ręcznymi Szczerki zaciskane przy pomocy kluczyka Zakres mocowanych wiertel 2-16mm Uchwyt mocujący B18	0,66	30
G00546	Głowica wiertarska przeznaczona do stosowania z małymi i dużymi wiertarkami ręcznymi Mechanizm samozaciskowy pozwala na zamocowanie wiertła bez użycia kluczyka Obudowa głowicy wykonana z utwardzanej stali Zakres mocowanych wiertel 1-16 mm Uchwyt mocujący stożek B16	1,00	20
G00547	Głowica wiertarska przeznaczona do stosowania z małymi wiertarkami ręcznymi Szczerki zaciskane przy pomocy kluczyka Zakres mocowanych wiertel 2-16mm Uchwyt mocujący 5/8"	0,66	30
G00548	Głowica wiertarska przeznaczona do stosowania z małymi i dużymi wiertarkami ręcznymi Mechanizm samozaciskowy pozwala na zamocowanie wiertła bez użycia kluczyka Obudowa głowicy wykonana z utwardzanej stali Zakres mocowanych wiertel 1-16 mm Uchwyt mocujący stożek B18	0,80	20



## Główki do wiertarki

- Ⓒ Chuck for drill
- Ⓓ Schnellspanbohrfutter
- Ⓔ Патрон для дрели



KOD TOWARU	CECHY PRODUKTU	WAGA	ILOŚĆ W OPAKOWANIU
G00550	Głowica wiertarska przeznaczona do stosowania z małymi wiertarkami ręcznymi Szczerki zaciskane przy pomocy kluczyka Zakres mocowanych wiertel 5-20mm Uchwyt mocujący B22	1,35	20
G00551	Głowica wiertarska przeznaczona do stosowania z dużymi wiertarkami ręcznymi Mechanizm samozaciskowy pozwala na zamocowanie wiertła bez użycia kluczyka Obudowa głowicy wykonana z utwardzanej stali Zakres mocowanych wiertel 5-20 mm Uchwyt mocujący stożek B22	1,40	20

## Uchwyty SDS PLUS

- Ⓒ Chuck SDS Plus
- Ⓓ Wechselfutter SDS-plus
- Ⓔ Патрон SDS-plus для



KOD TOWARU	CECHY PRODUKTU	WAGA	ILOŚĆ W OPAKOWANIU
G00555	Uchwyt przeznaczony jest do wiercenia udarowego oraz do kucia z wykorzystaniem wiertel i dłut z mocowaniem SDS-Plus w takich materiałach jak: beton, beton zbrojony, kamień, cegła, tynk, itp. System szybkiej zmiany zastosowany w młotach GBH2-24 uchwyt wymieniamy bez konieczności stosowania jakichkolwiek narzędzi	0,19	125
G00556	Uchwyt przeznaczony jest do wiercenia udarowego oraz do kucia z wykorzystaniem wiertel i dłut z mocowaniem SDS-Plus w takich materiałach jak: beton, beton zbrojony, kamień, cegła, tynk, itp. System szybkiej zmiany zastosowany w młotach GBH2-26 uchwyt wymieniamy bez konieczności stosowania jakichkolwiek narzędzi	0,18	125
G00557	Uchwyt przeznaczony jest do wiercenia udarowego oraz do kucia z wykorzystaniem wiertel i dłut z mocowaniem SDS-Plus w takich materiałach jak: beton, beton zbrojony, kamień, cegła, tynk, itp. System szybkiej zmiany zastosowany w młotach GBH 4 uchwyt wymieniamy bez konieczności stosowania jakichkolwiek narzędzi	0,34	50/70
G00558	Uchwyt przeznaczony jest do wiercenia udarowego oraz do kucia z wykorzystaniem wiertel i dłut z mocowaniem SDS-Plus w takich materiałach jak: beton, beton zbrojony, kamień, cegła, tynk, itp. Zamiennik Makita ZASTOSOWANIE: Mocowanie – SDS PLUS Pasuje do modeli: HR2450T, HR2450FT, HR2470T, HR2470FT, HR2811FT, HR2810T	0,2	100

## Kluczyk do wiertarki

- Ⓒ Key for drill chuck
- Ⓓ Ersatzschlüssel zu Zahnkranzbohrfutter
- Ⓔ Запасной ключ для кулачкового патрона



KOD TOWARU	CECHY PRODUKTU	WAGA	ILOŚĆ W OPAKOWANIU
G00560	Kluczyk do wiertarki 10mm	0,02	300
G00563	Kluczyk do wiertarki 13mm	0,04	500
G00564	Kluczyk do wiertarki 16mm	0,06	100

## Trzpień wiertarski mors'a

- Ⓒ Morse' Adaptor
- Ⓓ Adapter Morse'a
- Ⓔ Переходник Morse'a



KOD TOWARU	CECHY PRODUKTU	WAGA	ILOŚĆ W OPAKOWANIU
G00565	Przejskie mors'a MS2-B12	0,20	100
G00572	Przejskie mors'a MS2-B16	0,17	100
G00573	Przejskie mors'a MS2-B18	0,17	100
G00574	Przejskie mors'a MS2-B22	0,18	100

## Trzpień wiertarski mors'a

- Ⓒ Morse' Adaptor
- Ⓓ Adapter Morse'a
- Ⓔ Переходник Morse'a



KOD TOWARU	CECHY PRODUKTU	WAGA	ILOŚĆ W OPAKOWANIU
G00567	Przejskie mors'a MS3-B16	0,31	50
G00568	Przejskie mors'a MS3-B18	0,30	50
G00569	Przejskie mors'a MS3-B22	0,39	50

## Przejskie SDS do wiertarki

- Ⓒ SDS Adaptor for Drill
- Ⓓ Bohrfutteradapter SDS
- Ⓔ Переходник для дрели



KOD TOWARU	CECHY PRODUKTU	WAGA	ILOŚĆ W OPAKOWANIU
G00570	Przejskie SDS do wiertarki 1/2" 20UNF	0,05	500

## Lanca do myjki wysokociśnieniowej

- Ⓒ Pressure cleaning gun
- Ⓓ Spritzlanze für Rückenspritzgerät
- Ⓔ Профессиональная насадка к опрыскивателю



KOD TOWARU	CECHY PRODUKTU	WAGA	ILOŚĆ W OPAKOWANIU
G73118	Profesjonalna lanca do myjki wysokociśnieniowej M22 280BAR		
G73119	Lanca do myjki ciśnieniowej metal złącze 150BAR		
G73120	Kompatybilność z myjkami: serii K2 firmy KARCHER oraz innymi o zbliżonych parametrach Rodzaj złączki: gwint M14 Wytrzymałość: ciśnienie 100 bar / temperatura 60 °C MAX przepływ : 6 l/min	0,56	25

## Wąż do myjki wysokociśnieniowej

- Ⓒ High pressure cleaning hose
- Ⓓ Schlange für Rückenspritzgerät
- Ⓔ Шланг высокого давления



KOD TOWARU	CECHY PRODUKTU	WAGA	ILOŚĆ W OPAKOWANIU
G73121	Nakrętka do lancy - gwint: 14mm Nakrętka do myjki - gwint: 22mm Grubość trzpienia wchodzącego do myjki: 15mm Długość węża: 5m Maksymalna temperatura wody: 60 °C Ciśnienie: 40 MPa (5800PSI)	0,67	30
G73122	Nakrętka do lancy : gwint 14mm Nakrętka do myjki : gwint 22mm Grubość trzpienia wchodzącego do myjki: 15mm Długość węża : 10m Ciśnienie : 40MPa Maksymalna temperatura wody : 60 °C	1,20	20

# Główki do wiertarki



# 4

## Narzędzia łączące i zabezpieczające



# Narzędzia łączące i zabezpieczające

✓ Zszywacze



✓ Kłódki



✓ Taśma izolacyjna



✓ Pasy transportowe



✓ Linki holownicze



✓ Szekle



✓ Ściski stolarskie



✓ Listwy magnetyczne



## Zszywacz srebrny

- GB Staple gun Chromed
- D Tacker
- RUS Степлер



KOD TOWARU	CECHY PRODUKTU	WAGA	ILOŚĆ W OPAKOWANIU
G01331	Regulowana siła wbijania zszywek za pomocą pokrętła. Blokada rękojeści chroni przed przypadkowym uruchomieniem zszywacza. Bardzo pojemny magazynek, pozwala na długotrwałą pracę bez potrzeby uzupełniania zszywek. Dopuszczalne wielkości zszywek: 4mm, 6mm, 8mm, 10mm, 12mm, 14mm	0,60	40

## Kłódka szara

- GB Padlock
- D Vorhängeschloss
- RUS Навесной замок



KOD TOWARU	CECHY PRODUKTU	WAGA	ILOŚĆ W OPAKOWANIU
G01310	Kłódka 32mm	0,96	6/240
G01311	Kłódka 38mm	0,12	6/240
G01312	Kłódka 50mm	0,25	6/120
G01313	Kłódka 63mm	0,42	6/60
G01314	Kłódka 75mm	0,38	6/60

## Taśma izolacyjna

- GB Insulating tape with flame retardant type B
- D Isolierband
- RUS Электроизоляционная лента



KOD TOWARU	CECHY PRODUKTU	WAGA	ILOŚĆ W OPAKOWANIU
G01380	Taśma izolacyjna wykonana z wysokiej jakości materiałów izolujących. SPECYFIKACJA: Wymiary 17 mm x 0,18 mm x 26 m Wytrzymałość elektryczna: 600 V Siła zrywająca: 26 N/10mm Wytrzymałość na rozciąganie: 18 N/mm2 Rozciągalność: 150% Zakres temperatur: od -18 st.C do 80 st.C	0,12kg	5/200

## Pasy napinające

- GB Ratchet Tie Down
- D Spanngurt
- RUS Стяжные ремни

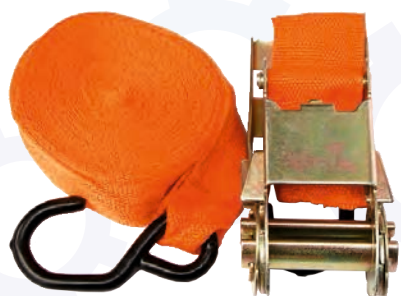

KOD TOWARU	DŁUGOŚĆ PASA	SZEROKOŚĆ PASA	WAGA	ILOŚĆ W OPAKOWANIU
G01078	5m	50mm	0,80	20
G01079	8m	50mm	0,80	20

## Pasy transportowe z grzechotką

- Ⓞ Ratchet tie down with hook
- Ⓞ Spanngurt
- Ⓞ Ремень для крепления с трещеткой

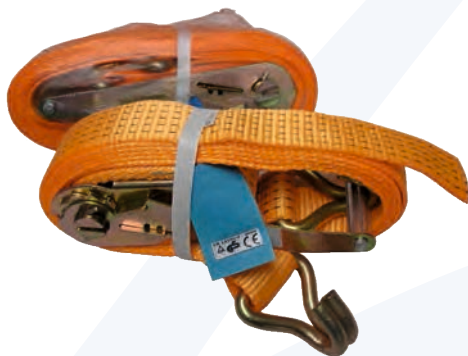

KOD TOWARU	DŁUGOŚĆ PASA	SZEROKOŚĆ PASA	WYTRZYMAŁOŚĆ ROBOCZA	WAGA	ILOŚĆ W OPAKOWANIU
G02354	4m	50mm	5T	2,33kg	15
G02356	6m	50mm	5T	2,62kg	13
G02358	8m	50mm	5T	2,27kg	10
G02360	10m	50mm	5T	2,58kg	10
G02362	12m	50mm	5T	2,76kg	10
G02372	2m	40mm	2T	0,55kg	50
G02374	4m	40mm	2T	0,82kg	45
G02376	6m	35mm	2T	0,92	20
G02378	8m	35mm	2T	1,02	18
G02384	4m	25mm	1T	0,38	60
G02385	5m	25mm	1T	0,40	60
G02386	6m	25mm	1T	0,43	50

## Pasy transportowe

- Ⓞ Ratchet tie down
- Ⓞ Spanngurt
- Ⓞ Ремень для крепления с трещеткой



KOD TOWARU	DŁUGOŚĆ PASA	SZEROKOŚĆ PASA	WYTRZYMAŁOŚĆ ROBOCZA	WAGA	ILOŚĆ W OPAKOWANIU
G02346	6m	50mm	5T	0,92	24
G02348	8m	50mm	5T	1,12	20
G02349	10m	50mm	5T	1,32	20

## Pasy 3-punktowe 3m/4T/50mm do lawety

- Ⓞ Ratchet tie down
- Ⓞ Spanngurt
- Ⓞ Ремень для крепления с трещеткой

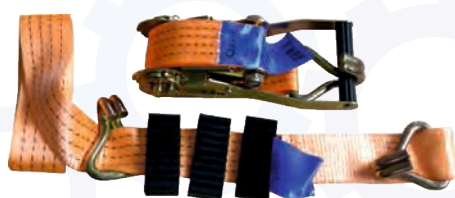

KOD TOWARU	DŁUGOŚĆ PASA	SZEROKOŚĆ PASA	WYTRZYMAŁOŚĆ ROBOCZA	WAGA	ILOŚĆ W OPAKOWANIU
G02352	3m	50mm	4T	2,12	4



## Linka holownicza z hakami

- Ⓒ Tow rope with hooks
- Ⓓ Abschleppseil
- Ⓔ Трос автомобильный буксировочный



7,5m z zawieszką

KOD TOWARU	DŁUGOŚĆ PASA	WYTRZYMAŁOŚĆ ROBOCZA	WAGA	ILOŚĆ W OPAKOWANIU
G02390	4m	3T	0,48	25
G02391	5m	5T	0,82	20
G02392	7,5m	5T	1,44	16

## Pas pomocniczy do linki holowniczej 0,4m/50mm/5T

- Ⓒ Tow rope belt
- Ⓓ Abschleppseil Gurt
- Ⓔ Буксировочный трос ремень

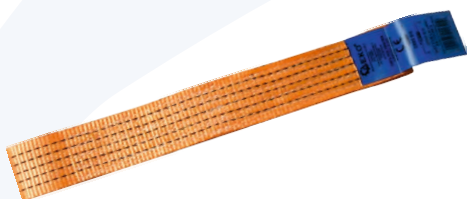

KOD TOWARU	CECHY PRODUKTU	WAGA	ILOŚĆ W OPAKOWANIU
G02393	Pas pomocniczy do linki holowniczej Kolor: pomarańczowy Pas zakończony: zaszyty uszami po obu stronach	0,08	20

## Linka zabezpieczająca do plandeki samochodu ciężarowego 36m

- Ⓒ Wire safety rope to the truck's tarpaulin
- Ⓓ Sicherheitsseil an der LKW-Plane
- Ⓔ Металл кабель для обеспечения брезент автомобиля



KOD TOWARU	CECHY PRODUKTU	WAGA	ILOŚĆ W OPAKOWANIU
G02759	Linka zabezpieczająca 36m z okuciami Trwała i mocna, odporna na zerwanie	1,07	10

## Szkiele zwykłe

- Ⓒ Shackle
- Ⓓ Schäke
- Ⓔ Мочка



KOD TOWARU	CECHY PRODUKTU	WAGA	ILOŚĆ W OPAKOWANIU
G03002	Szkieła klamra w kształcie litery "U" tworząca zamknięty obwód, otwierana i zamykana za pomocą śruby (nagwintowanego trzpienia wkręcanego w korpus). Zapewnia pewność i trwałość połączenia. Używana jest najczęściej jako końcowe ogniwo do łączenia lin zakończonych okiem np. z osprzętem typu hak, śruba rzymska, itp. Wymiar szkieł stanowi średnica wkręcanego trzpienia.	0,04	300
G03003		0,07	180
G03004		0,14	100
G03005		0,32	50
G03006		0,60	25

## Ściski stolarskie

- Ⓒ F-clamp Germany model heavy duty
- Ⓓ Schraubzwinde
- Ⓔ Струбцина



KOD TOWARU	CECHY PRODUKTU	WAGA	ILOŚĆ W OPAKOWANIU
G29971	Rozmiar: 50 x 200	0,36	50
G29972	Rozmiar: 50 x 300	0,40	50
G29982	Rozmiar: 80 x 300	0,83	12
G29984	Rozmiar: 80 x 500	1,00	12
G29992	Rozmiar: 120 x 300	1,60	10
G29994	Rozmiar: 120 x 500	2,00	6
G29995	Rozmiar: 120 x 800	2,50	6
G29996	Rozmiar: 120 x 300	2,83	6

## Listwa magnetyczna

- Ⓒ Magnetic tool holder
- Ⓓ Die Holzleiste
- Ⓔ Магнетическая планка



KOD TOWARU	CECHY PRODUKTU	WAGA	ILOŚĆ W OPAKOWANIU
G73301	Listwa pozwala na przechowywanie narzędzi: kluczy, wkrętaków, itp. Jest wykonana z profilu stalowego wypełnionego magnezem Listwa może być obciążona ciężarem 13 kg Długość listwy 450 mm	0,70kg	24
G73302	Listwa pozwala na przechowywanie narzędzi: kluczy, wkrętaków, itp. Jest wykonana z profilu stalowego wypełnionego magnezem Listwa może być obciążona ciężarem 13 kg Długość listwy 600 mm	0,95kg	24

# 5

## Narzędzia miernicze



# Narzędzia miernicze

✓ Miary



✓ Suwmiarki



✓ Szczelinomierze

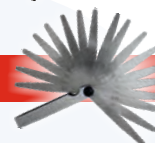

✓ Mikrometry



## Miara

- Ⓞ Measuring tape
- Ⓞ Rollbandmass
- Ⓞ Рулетка



KOD TOWARU	DŁUGOŚĆ MIARY	SZEROKOŚĆ MIARY	WAGA	ILOŚĆ W OPAKOWANIU
G01403	3m	13mm	0,15	12/120
G01405	5m	16mm	0,20	12/120
G01407	7,5m	25mm	0,30	6/60
G01410	10m	25mm	0,35	6/60

## Miara gumowana GEKO

- Ⓞ Measuring tape
- Ⓞ Rollbandmass
- Ⓞ Рулетка



KOD TOWARU	DŁUGOŚĆ MIARY	SZEROKOŚĆ MIARY	WAGA	ILOŚĆ W OPAKOWANIU
G01413	3m	16mm	0,10	12/120
G01415	5m	19mm	0,18	12/120
G01417	7,5m	25mm	0,35	6/60
G01420	10m	25mm	0,45	6/60

## Miara gumowana GEKO PROFI 2xstop

- Ⓞ Measuring tape
- Ⓞ Rollbandmass
- Ⓞ Рулетка



KOD TOWARU	DŁUGOŚĆ MIARY	SZEROKOŚĆ MIARY	WAGA	ILOŚĆ W OPAKOWANIU
G01423	3m	16mm	0,10	12/120
G01425	5m	19mm	0,20	12/120
G01427	7,5m	25mm	0,35	6/60
G01430	10m	25mm	0,50	6/60

## Miara szara GEKO PROFI auto-lock

- Ⓞ Measuring tape
- Ⓞ Rollbandmass
- Ⓞ Рулетка



KOD TOWARU	DŁUGOŚĆ MIARY	SZEROKOŚĆ MIARY	WAGA	ILOŚĆ W OPAKOWANIU
G01433	3m	16mm	0,15	12/120
G01435	5m	19mm	0,20	12/120
G01437	7,5m	25mm	0,35	6/60
G01440	10m	25mm	0,50	6/60

## Miara zwijana PVC GEKO PROFI

- Ⓞ Measuring tape
- Ⓞ Rollbandmass
- Ⓞ Рулетка



KOD TOWARU	DŁUGOŚĆ MIARY	SZEROKOŚĆ MIARY	WAGA	ILOŚĆ W OPAKOWANIU
G01472	20m	10mm	0,36	60
G01473	30m	12mm	0,44	60
G01475	50m	13mm	0,67	30

## Miara zwijana geodezyjna

ⒸB Measuring tape

ⒸD Rollbandmass

ⒸRUS Рулетка



KOD TOWARU	CECHY PRODUKTU	DŁUGOŚĆ MIARY	WAGA	ILOŚĆ W OPAKOWANIU
G01476	taśma miernicza z włókna szklanego o długości 50m szerokość 13 mm duża korbka ułatwiająca zwijanie szpic z tworzywa	50m	0,84	10
G01477	taśma miernicza z włókna szklanego o długości 100m szerokość 13 mm duża korbka ułatwiająca zwijanie szpic z tworzywa	100m	1,40	12

## Miara drewniana

ⒸB Measuring tape

ⒸD Rollbandmass

ⒸRUS Рулетка



KOD TOWARU	DŁUGOŚĆ MIARY	SZEROKOŚĆ MIARY	WAGA	ILOŚĆ W OPAKOWANIU
G01485	1m	12mm	0,12	12/240

## Suwmiarka dwuszcękowa

- Ⓒ Vernier caliper
- Ⓓ Messschreiber
- Ⓜ Штангенциркуль



KOD TOWARU	CECHY PRODUKTU	WAGA	ILOŚĆ W OPAKOWANIU
G01478	Szczęki do pomiarów zewnętrznych i wewnętrznych Blokowanie od góry śrubą Skala 0 - 200 mm Dokładność 0,02mm	0,40	50
G01479	Szczęki do pomiarów zewnętrznych i wewnętrznych Blokowanie od góry śrubą Skala 0 - 300 mm Dokładność 0,02mm	0,60	20
G01480	Szczęki do pomiarów zewnętrznych i wewnętrznych Blokowanie od góry śrubą Skala 0 - 500 mm Dokładność 0,05mm	1,85	10
G01481	Szczęki do pomiarów zewnętrznych i wewnętrznych Blokowanie od góry śrubą Skala 0 - 600 mm Dokładność 0,05mm	2,05	10
G01482	Szczęki do pomiarów zewnętrznych i wewnętrznych Blokowanie od góry śrubą Skala 0 - 1000 mm Dokładność 0,05mm	5,05	5
G01483	Szczęki do pomiarów zewnętrznych i wewnętrznych Blokowanie od góry śrubą Skala 0 - 1500 mm Dokładność 0,05mm	7,40	1
G01484	Szczęki do pomiarów zewnętrznych i wewnętrznych Blokowanie od góry śrubą Skala 0 - 2000 mm Dokładność 0,05mm	9,40	1

## Suwmiarka 150mm 0.02 GEKO

- Ⓒ Vernier caliper
- Ⓓ Messschreiber
- Ⓜ Штангенциркуль



KOD TOWARU	CECHY PRODUKTU	WAGA	ILOŚĆ W OPAKOWANIU
G01490	Dokładność 0,02mm Zakres pomiaru 0 - 150mm Z głębokościomierzem Blokowanie od góry śrubą	0,23kg	50

### Suwmiarka 150mm 0,02 GEKO

- Ⓞ Vernier caliper
- Ⓞ Messschreiber
- Ⓞ Штангенциркуль



KOD TOWARU	CECHY PRODUKTU	WAGA	ILOŚĆ W OPAKOWANIU
G01491	Dokładność 0,02mm Zakres pomiaru 0 - 150mm Z głębokościomierzem Automatyczna blokada	0,24kg	50

### Suwmiarka zegarowa 150mmx0,02 GEKO

- Ⓞ Dial caliper
- Ⓞ Präzisions-Uhrmessschreiber
- Ⓞ Штангенциркуль стрелочный



KOD TOWARU	CECHY PRODUKTU	WAGA	ILOŚĆ W OPAKOWANIU
G01492	Dokładność 0,02mm Zakres pomiaru 0 - 150mm Z zegarem Z głębokościomierzem	0,27kg	50

### Suwmiarka elektroniczna 0-150mm 0,01

- Ⓞ Digital caliper
- Ⓞ Digital Messschreiber
- Ⓞ Штангенциркуль электронный



KOD TOWARU	CECHY PRODUKTU	WAGA	ILOŚĆ W OPAKOWANIU
G01493	Dokładność 0,01mm Zakres pomiaru 0 - 150mm Elektroniczny pomiar na wyświetlaczu Z głębokościomierzem	0,28kg	10/50

### Suwmiarka elektroniczna 0-300mm 0,01

- Ⓞ Dial caliper
- Ⓞ Präzisions-Uhrmessschreiber
- Ⓞ Штангенциркуль стрелочный



KOD TOWARU	CECHY PRODUKTU	WAGA	ILOŚĆ W OPAKOWANIU
G01494	Dokładność 0,01mm Zakres pomiaru 0 - 300mm Elektroniczny pomiar na wyświetlaczu Z głębokościomierzem	0,70kg	5/25



## Suwmiarka

- Ⓒ Vernier caliper
- Ⓓ Messschreiber
- Ⓔ Штангенциркуль



KOD TOWARU	CECHY PRODUKTU	WAGA	ILOŚĆ W OPAKOWANIU
G01495	Blokowanie od góry śrubą Skala 0 - 500 mm Dokładność 0,05mm Długość całkowita 645mm Szerokość całkowita 123mm	1,50kg	10
G01496	Blokowanie od góry śrubą Skala 0 - 600 mm Dokładność 0,05mm Długość całkowita 740mm Szerokość całkowita 123mm	1,55kg	10
G01498	Blokowanie od góry śrubą Skala 0 - 1000 mm Dokładność 0,05mm Długość całkowita 1240mm Szerokość całkowita 162mm	4,20kg	5

## Szczelinomierz

- Ⓒ Feeler
- Ⓓ Fühlerlehre
- Ⓔ Щупы



KOD TOWARU	CECHY PRODUKTU	WAGA	ILOŚĆ W OPAKOWANIU
G02738	13 Listkowy miernik szczelin 0,05-1mm Listki: 0,05; 0,10; 0,15; 0,20; 0,25; 0,30; 0,40; 0,50; 0,60; 0,70; 0,80; 0,90; 1	0,05	10/200
G02739	20 Listkowy miernik szczelin 0,05-1mm Listki: 0,05; 0,10; 0,15; 0,20; 0,25; 0,30; 0,35; 0,40; 0,45; 0,50; 0,55; 0,60; 0,65; 0,70; 0,75; 0,80; 0,85; 0,90; 0,95; 1	0,05	10/200

## Mikrometr analogowy 0-25mm 0-01mm

- Ⓒ Micrometer 0-25mm
- Ⓓ Mikrometer 0-25mm
- Ⓔ Микрометр 0-25мм



KOD TOWARU	CECHY PRODUKTU	WAGA	ILOŚĆ W OPAKOWANIU
G01486	Mikrometr noniuszowy analogowy 0-25 mm - zakres pomiarowy 0 - 25 mm - dokładność 0,01 mm	0,25	50

## Mikrometr elektroniczny 0-25mm

- Ⓒ Digital micrometer 0-25mm
- Ⓓ Mikrometer mit Digitalanzeige 0-25mm
- Ⓔ Микрометр с цифровым индикатором 0-25мм



KOD TOWARU	CECHY PRODUKTU	WAGA	ILOŚĆ W OPAKOWANIU
G01487	Mikrometr cyfrowy elektroniczny 0-25 mm - zakres pomiarowy 0 - 25 mm - dokładność 0,001 mm	0,30	25

# Miara szara GEKO PROFI auto-lock



# 6

## Narzędzia dla hydraulików



# Narzędzia dla hydraulików

✓ Gwintownice do rur



✓ Klucze do rur



✓ Giętarki do rur



✓ Zaciskarki do rur



✓ Zgrzewarki do rur



✓ Przetykacze - sprężyny i przepychacze do rur



## Gwintownica

Ⓞ Ratchet die stocks

Ⓛ Schneidkluppensatz

Ⓜ Набор резьбонарезной для сантехника



KOD TOWARU	CECHY PRODUKTU	W ZESTAWIE	WAGA	ILOŚĆ W OPAKOWANIU
G01000	Urządzenie służy do gwintowania rur i kształtek. Żeliwna nakładka zapewnia większą sztywność i lepsze utrzymywanie jakości gwintów.	- narzynki: 3/8"; 3/4"; 1"; 1-1/4" - grzechotka - rączka z przedłużką	4,75	4
G01001		- narzynki: 3/8", 1/2"; 3/4"; 1"; 1-1/4" - grzechotka - rączka z przedłużką	4,95	4
G01002		- narzynki: 1/4", 3/8", 1/2", 3/4"; 1"; 1 1/4" - grzechotka - rączka z przedłużką	5,53	4
G01003		- narzynki: 1/5", 2" - grzechotka - rączka z przedłużką	8,5	2

## Główna do gwintownicy

- Ⓒ Ratchet die head
- Ⓓ Rohrgewinde-schneidköpfe
- Ⓔ Резьбонарезная головка

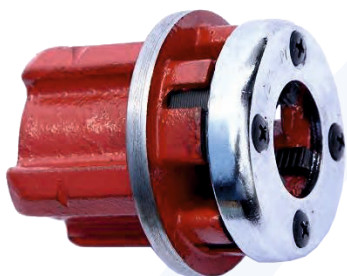

KOD TOWARU	CECHY PRODUKTU	ROZMIAR	WAGA	ILOŚĆ W OPAKOWANIU
G01009	Zapassowa główka do gwintownic ręcznych. Umożliwia wykonywanie połączeń gwintowanych. Wykonane ze stali narzędziowej, pasuje do większości gwintownic na rynku	3/8"	0,50	30
G01010		1/2"	0,75	30
G01011		3/4"	0,53	30
G01012		1"	0,39	20

## Grzechotka do gwintownicy z rączką

- Ⓒ Ratchet handle
- Ⓓ Hebelumschaltknarre
- Ⓔ Трещетка



KOD TOWARU	CECHY PRODUKTU	WAGA	ILOŚĆ W OPAKOWANIU
G01015	Grzechotka do gwintownicy z rączką	1,65	20

## Nożyce do cięcia rur PCV

- Ⓒ PVC pipe cutter
- Ⓓ PVC Rohrschneider
- Ⓔ Руборез для труб из PCV



KOD TOWARU	CECHY PRODUKTU	WAGA	ILOŚĆ W OPAKOWANIU
G01370	Nożyce do cięcia rur PCV	0,27	5/50

## Klucz do rur "Stillson" GEKO PROFI

- Ⓒ Pipe wrench
- Ⓓ Rohrschlüssel
- Ⓔ Ключ трубный



KOD TOWARU	CECHY PRODUKTU	ROZMIAR	DŁUGOŚĆ KLUCZA	WAGA	ILOŚĆ W OPAKOWANIU
G01679	Klucz wykonany ze stali chromowanadowej, hartowany. Przeznaczony jest do prac hydraulicznych. Cechy produktu: - Szczęki stalowe, kute i hartowane - Radełkowana nakrętka regulacyjna - Długa rękojeść ułatwia odkręcanie	10"	250mm	0,71	6/48
G01680		12"	300mm	0,86	6/36
G01681		14"	350mm	1,29	6/24
G01682		18"	450mm	2,06	4/16
G01683		24"	600mm	3,50	10
G01684		36"	900mm	6,08	4

## Klucz do rur Stillson odgięty

- 🇬🇧 Pipe wrench bent
- 🇩🇪 Rohrschlüssel
- 🇷🇺 Ключ трубный



KOD TOWARU	CECHY PRODUKTU	ROZMIAR	DŁUGOŚĆ KLUCZA	WAGA	ILOŚĆ W OPAKOWANIU
G01645	Klucz wykonany ze stali CRV Cechy produktu: - Szczęki stalowe, kute i hartowane - Radełkowana nakrętka regulacyjna - Długa rękojeść ułatwia odkręcanie - Odgięte szczęki pozwalają na pracę w trudnodostępnych miejscach	10"	250mm	0,73	6/48
G01646		12"	300mm	0,98	6/36
G01647		14"	350mm	1,21	6/24
G01648		18"	450mm	1,84	4/16
G01649		24"	600mm	2,8	2/10

## Cęgi do rur typ 'S' GEKO PROFI /izol. rączka/

- 🇬🇧 Water pump pliers S-type
- 🇩🇪 Wasserpumpenzange „S”
- 🇷🇺 Клещи переставные „S”



KOD TOWARU	CECHY PRODUKTU	ROZMIAR	DŁUGOŚĆ SZCZYPIEC	WAGA	ILOŚĆ W OPAKOWANIU
G01671	Szczypce posiadają wygodny uchwyt pokryty miękkim tworzywem, który zapewnia pewne trzymanie narzędzia oraz komfort pracy. Hartowane szczęki zapewniają pewny chwyt. Szczypce posiadają regulowaną tuleję.	1"	320mm	0,8	36
G01672		1,5"	440mm	1,45	24
G01673		2"	550mm	2,55	12

## Cęgi do rur typ 'S' GEKO PROFI /izol. rączka/

- 🇬🇧 Water pump pliers S-type
- 🇩🇪 Wasserpumpenzange „S”
- 🇷🇺 Клещи переставные „S”



KOD TOWARU	CECHY PRODUKTU	ROZMIAR	DŁUGOŚĆ SZCZYPIEC	WAGA	ILOŚĆ W OPAKOWANIU
G01641	Szczypce posiadają wygodny uchwyt pokryty miękkim tworzywem, który zapewnia pewne trzymanie narzędzia oraz komfort pracy. Hartowane szczęki uformowane w kształcie litery S zapewniają pewny chwyt. Wykonane ze stali - duża wytrzymałość. Szczypce posiadają regulowaną tuleję.	1"	320mm	0,81	36
G01642		1,5"	440mm	1,29	24
G01643		2"	550mm	2,16	12

## Giętarka hydrauliczna do rur 12 ton

- Ⓟ Pipe Bender 12Ton
- Ⓛ Rohrbiegemaschine
- Ⓜ Машина для выгибания труб



KOD TOWARU	CECHY PRODUKTU	WAGA	ILOŚĆ W OPAKOWANIU
G02040	<p>Giętarka przeznaczona jest do precyzyjnego gięcia na zimno standardowych rur.</p> <p>Wyposażona w 12 tonowy siłownik hydrauliczny.</p> <p>Giętarki można używać w pozycji pionowej i poziomej</p> <p>Wyginanie rur, prętów do kąta 90°</p> <p>Średnica giętych rur 12 - 50mm</p> <p>W zestawie profile o rozmiarach:</p> <ul style="list-style-type: none"> <li>• 1/2" (12mm), 3/4" (19mm), 1" (25mm), 1-1/4" (31mm), 1-1/2" (37mm), 2" (50mm)</li> </ul>	40	1

## Giętarka hydrauliczna do rur 16 ton

- Ⓟ Pipe Bender 16Ton
- Ⓛ Rohrbiegemaschine
- Ⓜ Машина для выгибания труб



KOD TOWARU	CECHY PRODUKTU	WAGA	ILOŚĆ W OPAKOWANIU
G02041	<p>Giętarka przeznaczona jest do precyzyjnego gięcia na zimno standardowych rur.</p> <p>Wyposażona w 16 tonowy siłownik hydrauliczny.</p> <p>Giętarki można używać w pozycji pionowej i poziomej</p> <p>Wyginanie rur, prętów do kąta 90°</p> <p>Średnica giętych rur 12 - 75mm</p> <p>W zestawie profile o rozmiarach:</p> <ul style="list-style-type: none"> <li>1/2" (12mm), 3/4" (19mm), 1" (25mm), 1-1/4" (31mm), 1-1/2" (37mm), 2" (50mm), 2-1/2" (62mm), 3" (75mm)</li> </ul>	57,50	1

## Profile do giętarki 12T i 16T

- Ⓟ Set of profiles for pipe bender
- Ⓛ Eine Reihe von Profilen für das Biegen
- Ⓜ Набор профилей для гибки



KOD TOWARU	CECHY PRODUKTU	WAGA	ILOŚĆ W OPAKOWANIU
G02038	<p>Komplet wymiennych profili do giętarki hydraulicznej o sile nacisku 12T</p> <p>W komplecie 6 profili:</p> <ul style="list-style-type: none"> <li>1/2" (12mm), 3/4" (19mm), 1" (25mm), 1-1/4" (31mm), 1-1/2" (37mm), 2" (50mm)</li> </ul>	16,5	1
G02039	<p>Komplet wymiennych profili do giętarki hydraulicznej o sile nacisku 16T</p> <p>W komplecie 8 profili:</p> <ul style="list-style-type: none"> <li>1/2" (12mm), 3/4" (19mm), 1" (25mm), 1-1/4" (31mm), 1-1/2" (37mm), 2" (50mm), 2-1/2" (62mm), 3" (75mm)</li> </ul>	19,5	1



## Zaciskarka - Praska do rur PEX-AL-PEX 16-32mm

Ⓜ Mechanical crimping tools 4dies: 16mm 20mm 25mm 32m

Ⓛ Mechanisches Presswerkzeug

Ⓡ Механический обжимной инструмент

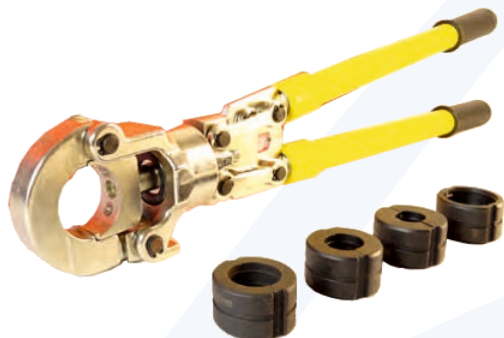

KOD TOWARU	CECHY PRODUKTU	WAGA	ILOŚĆ W OPAKOWANIU
G00900	<p>Zaciskarka do łączenia rur pex/alu/pex wielowarstwowych za pomocą szybko-złączek. Połączenia wykonywane są w znacznie krótszym czasie niż przy użyciu tradycyjnych technologii takich jak lutowanie, zgrzewanie i klejenie</p> <p>Praska posiada obrotową i otwieraną głowicę co pozwala na pracę w trudno dostępnych miejscach</p> <p>Bezpieczne i stabilne mocowanie szczęk</p> <p>Szczęki w zestawie (16mm, 20mm, 25mm, 32 mm)</p> <p>Teleskopowa konstrukcja ramion po ich wysunięciu ułatwia zaciśnięcie z dużą siłą co daje pewność w połączeniach</p> <p><b>DANE TECHNICZNE:</b></p> <ul style="list-style-type: none"> <li>- długość zaciskarki: 580mm</li> <li>- kamienie: 16mm, 20mm, 25mm, 32mm</li> <li>- max rozwarście: 45mm</li> <li>- siła zacisku: 8T</li> </ul>	4,20	4

## Zgrzewarka polifuzyjna do rur

Ⓜ PPR tube welding machine

Ⓛ Heizelement-Muffenschweißgeräte für Kunststoffrohre

Ⓡ Паяльник для труб



KOD TOWARU	CECHY PRODUKTU	WAGA	ILOŚĆ W OPAKOWANIU
G81030	<p>Zgrzewarka do wszelkiego rodzaju rur i kształtek z tworzywa sztucznego - termoplastycznego (PP-R, PE)</p> <p>Zasilana napięciem 230V posiada regulację temperatury w zakresie 0-300°C</p> <p>Każda matryca pokryta jest powłoką teflonową co zapewnia wysoką jakość połączeń</p> <p>Moduł grzewczy zasilany napięciem 230V i posiada elektroniczny regulator temperatury od 5 do 300°C</p> <p>Matryce grzewcze dołączone do zestawu pozwalają na pracę z rurami o średnicach 20mm, 25mm, 32mm, 40mm, 50mm oraz 63mm</p>	2,70	10

## Zgrzewarka polifuzyjna do rur

Ⓜ PPR tube welding machine

Ⓛ Heizelement-Muffenschweißgeräte für Kunststoffrohre

Ⓡ Паяльник для труб



KOD TOWARU	CECHY PRODUKTU	WAGA	ILOŚĆ W OPAKOWANIU
G81031	<p>Zgrzewarka służy do polifuzyjnego zgrzewania rur i kształtek z tworzyw termoplastycznych (polietylen, polipropylen, itd.) podczas wykonywania instalacji: wody zimnej, wody ciepłej, centralnego ogrzewania</p> <p>Wyposażona jest w elektroniczny regulator temperatury (z kompensacją temperatury otoczenia) o zakresie regulacji od 50°C do 300°C, zapewniający dokładność utrzymania temperatury w granicach +/- °C</p> <p>Wymienne końcówki grzewcze pokryte są warstwą przeciwprzyczepną (teflon techniczny)</p> <p><b>DANE TECHNICZNE:</b></p> <ul style="list-style-type: none"> <li>- napięcie znamionowe 230V ~ 50</li> <li>- temperatura matrycy: 0-300°C</li> <li>- czas nagrzewania: &lt;15 min</li> </ul> <p><b>WYPOSAŻENIE:</b></p> <ul style="list-style-type: none"> <li>- Zgrzewarka</li> <li>- Matryce: 20, 25, 32, 40, 50, 63 mm</li> <li>- Stojak do zgrzewarki</li> <li>- Klucz imbusowy</li> <li>- Śrubokręt</li> <li>- Miara 3m</li> <li>- Nożyce do cięcia rur PCV 42mm</li> <li>- Rękawice ochronne</li> </ul>	5,40	5

## Zgrzewarka do rur trzpieniowa

- Ⓞ PPR Pipe welder
- Ⓞ Schweissgerät für Rohre
- Ⓞ Паяльное устройство для пластиковых труб



KOD TOWARU	CECHY PRODUKTU	WAGA	ILOŚĆ W OPAKOWANIU
G81032	<p>Zgrzewarka służy do polifuzyjnego zgrzewania rur i kształtek z tworzyw termoplastycznych (polietylen, polipropylen, itd.) podczas wykonywania instalacji: wody zimnej, wody ciepłej, centralnego ogrzewania</p> <p>Zgrzewarka pozwala na dojście w miejsca z którymi inne zgrzewarki nie mogły sobie poradzić.</p> <p>Posiada regulator temperatury od 0-300°C i wskaźniki świetlne oznaczające gotowość do pracy</p> <p>WYPOSAŻENIE:</p> <ul style="list-style-type: none"> <li>- 4 kamienie grzewcze: 16mm 20mm 25mm 32mm</li> <li>- śruby do skręcania x8</li> <li>- klucze imbusowe x2</li> </ul>	2,60	10

## Przetykacz - sprężyna do rur

- Ⓞ Drain Auger
- Ⓞ Saugglocke
- Ⓞ Пружина для труб



KOD TOWARU	CECHY PRODUKTU	WYMIARY	WAGA	ILOŚĆ W OPAKOWANIU
G73150	Spirala służy do udrażniania rur odpływowych zlewu, zlewozmywaka, wanny.	Długość: 5m Średnica: 9mm	1,35	10
G73151		Długość: 1,5m Średnica: 5mm	0,15	40
G73152		Długość: 3m Średnica: 6mm	0,40	20
G73153		Długość: 3m Średnica: 6mm końcówka: szczotka	0,40	20
G73154		Długość: 10m Średnica: 9mm	2,60	5

## Przepychacz - pompka do rur, zlewu, sedesu

- Ⓞ Drain Suction pump
- Ⓞ Luftpumpe zu den Rohren
- Ⓞ Насос к трубам



KOD TOWARU	CECHY PRODUKTU	WAGA	ILOŚĆ W OPAKOWANIU
G73160	<p>Produkt znajdzie zastosowanie podczas przepychania rur, zlewów, odpływów prysznicowych, wanien itd.</p> <p>Pompa ssąco-tłocząca z obrotowym dzwonem, który działa na zasadzie pompy próżniowej.</p> <p>Posiada możliwość wymiany gumowych końcówek.</p>	0,26	24
G73161		0,37	24

# 7

## Narzędzia budowlane



# Narzędzia budowlane

✓ Młotki



✓ Łomy



✓ Przecinaki ręczne



✓ Pistolety do silikonu



✓ Pistolety do pianki



✓ Mieszadła do zapraw



✓ Urządzenia do cięcia glazury oraz akcesoria



✓ Imadła



✓ Zagęszczarki oraz wibratory do betonu



✓ Przecinarki do metalu



✓ Podnośnik płyt gipsowych



✓ Podpory teleskopowe



### Młotek blacharski rączka fiberglass GEKO Premium

- Ⓒ Soft face mallet
- Ⓓ Ausbeulhammer
- Ⓔ Молоток рихтовочный



KOD TOWARU	CECHY PRODUKTU	WAGA	ILOŚĆ W OPAKOWANIU
G72240	Młotek blacharski 225g rączka fiberglass	0,4	60
G72241	Młotek blacharski 225g rączka fiberglass	0,6	48

### Młotek szewski r. fiberglass GEKO Premium

- Ⓒ Claw hammer with fiberglass handle
- Ⓓ Klauenhammer fibreglasstiel
- Ⓔ Молоток-гвоздодер со стеклопластиквой ручкой



KOD TOWARU	CECHY PRODUKTU	WAGA	ILOŚĆ W OPAKOWANIU
G72245	Młotek szewski 600g rączka fiberglass	0,7	36

### Młotek gumowy biały Geko Premium

- Ⓒ Rubber mallet
- Ⓓ der Gummihammer
- Ⓔ Молоток резиновый



KOD TOWARU	CECHY PRODUKTU	WAGA	ILOŚĆ W OPAKOWANIU
G72255	Młotek gumowy 16 OZ biały	0,66	36
G72256	Młotek gumowy 24 OZ biały	1	24

### Młotek ciesielsko-dekarski 600G Geko Premium

- Ⓒ Roofing hammer with TPR handle
- Ⓓ Lattenhammer
- Ⓔ Молоток желянщика



KOD TOWARU	CECHY PRODUKTU	WAGA	ILOŚĆ W OPAKOWANIU
G72260	Młotek ciesielsko-dekarski 600g	0,82	24

### Młotek murarski 600g r.fiberglass GEKO Premium

- Ⓒ Mason's hammer
- Ⓓ Mauerhammer
- Ⓔ Молоток каменщика



KOD TOWARU	CECHY PRODUKTU	WAGA	ILOŚĆ W OPAKOWANIU
G72248	Młotek murarski 600g r.fiberglass GEKO Premium	0,85	24

## Młotek ślusarski r. fiberglass Geko Premium

- Ⓞ Machinist hammer
- Ⓞ Schlossenhammer
- Ⓞ Молоток слесарный



KOD TOWARU	CECHY PRODUKTU	WAGA	ILOŚĆ W OPAKOWANIU
G72261	Młotek ślusarski 100g rączka fiberglass	0,2	120
G72262	Młotek ślusarski 200g rączka fiberglass	0,3	120
G72263	Młotek ślusarski 300g rączka fiberglass	0,45	36
G72265	Młotek ślusarski 500g rączka fiberglass	0,45	36
G72267	Młotek ślusarski 1000g rączka fiberglass	1,25	24
G72268	Młotek ślusarski 1500g rączka fiberglass	1,85	12
G72269	Młotek ślusarski 2000g rączka fiberglass	2,3	12

## Młotek ślusarski z opaską rączka drewniana

- Ⓞ Machinist hammer
- Ⓞ Schlossenhammer
- Ⓞ Молоток слесарный



KOD TOWARU	CECHY PRODUKTU	WAGA	ILOŚĆ W OPAKOWANIU
G72271	Młotek ślusarski 200g z opaską rączka drewniana	0,29	120
G72272	Młotek ślusarski 300g z opaską rączka drewniana	0,38	60
G72274	Młotek ślusarski 500g z opaską rączka drewniana	0,72	36
G72277	Młotek ślusarski 1000g z opaską rączka drewniana	1,2	24

## Młot kamieniarski rączka fiberglass

- Ⓞ Safety stoning hammer
- Ⓞ Fäustel
- Ⓞ Молоток каменщика



KOD TOWARU	CECHY PRODUKTU	WAGA	ILOŚĆ W OPAKOWANIU
G72280	Młot kamieniarski 3000g rączka fiberglass	3,83	6
G72281	Młot kamieniarski 5000g rączka fiberglass	6	4
G72282	Młot kamieniarski 6000g rączka fiberglass	6,75	4

## Młotek kamieniarski rączka fiberglass

- Ⓒ Safety stoning hammer
- Ⓓ Fäustel
- Ⓔ Молоток каменщика



KOD TOWARU	CECHY PRODUKTU	WAGA	ILOŚĆ W OPAKOWANIU
G72285	Młotek kamieniarski 1000G r.fiberglass	1,2	24
G72286	Młotek kamieniarski 1500G r.fiberglass	1,7	12
G72287	Młotek kamieniarski 2000G r.fiberglass	2,25	12

## Łom

- Ⓒ Wrecking ball
- Ⓓ Nageleisen
- Ⓔ Лом



KOD TOWARU	CECHY PRODUKTU	WAGA	ILOŚĆ W OPAKOWANIU
G72180	Łom 600mmx16mm	1,05	20
G72185	Łom 300mmx14mm	1,05	60

## Przecinak

- Ⓒ Cold chisel
- Ⓓ Flachmeissel
- Ⓔ Зубило



KOD TOWARU	CECHY PRODUKTU	WAGA	ILOŚĆ W OPAKOWANIU
G72190	Przecinak 300mmx16mm	0,55	60

## Podpora teleskopowa 30kg

- Ⓒ Telescopic Support
- Ⓓ Teleskopstütze
- Ⓔ Опора телескопическая



KOD TOWARU	CECHY PRODUKTU	WYSUW	WAGA	ILOŚĆ W OPAKOWANIU
G31000	Rozpierak używany może być przy montażu ram, futryn, ościeżnic drzwiowych i okiennych, Bardzo przydatny podczas montażu płyt kartonowo-gipsowych itp. Maksymalne obciążenie: 30kg	50-115cm	1,1	10
G31001		115-290cm	2,3	10

## Wyciskacz do silikonu

- Ⓒ GB Caulking gun
- Ⓓ Kartuschenpistole
- Ⓔ Pистолет для герметика



KOD TOWARU	CECHY PRODUKTU	WAGA	ILOŚĆ W OPAKOWANIU
G00650	Wyciskacz do silikonu z zębatką Maks. długość kartusza - 225mm Długość całkowita - 315mm Wysokość - 115mm	0,27	40
G00655	Wyciskacz do silikonu - szkieletowy	0,27	40
G00660	Długość 240mm Pojemność 300ml Wyciskacz posiada mocną stalową konstrukcję oraz potrójną prowadnicę. Korpus i rękojeść wykonano z aluminium, natomiast łoże i tłoczysko ze stali. Łoże posiada możliwość obrotu o 360° wokół osi tłoczyska.	0,45	24
G00661	Długość: 355 mm, Pojemność: 400 ml, -do mas akrylowych oraz silikonowych, -elementy wykonane z aluminium i stali . Korpus i rękojeść wykonano z aluminium, natomiast łoże i tłoczysko ze stali. Łoże posiada możliwość obrotu o 360° wokół osi tłoczyska.	0,45	24
G00665	Pojemność: 300/400ml Długość: 240mm • Do standardowych opakowań-kartusz 310ml i miękkich opakowań foliowych np. silikonu pakowanego w alufolię czyli tzw. "kiełbasy" i innych mas o przemysłowych objętościach. Korpus i rękojeść wykonano z aluminium, natomiast łoże i tłoczysko ze stali. Łoże posiada możliwość obrotu o 360° wokół osi tłoczyska.	0,55	20

## Pistolet do pianki montażowej

- Ⓒ GB Foam gun
- Ⓓ Farbspritz-pistole
- Ⓔ Pистолет для нанесения полиуретановой пены



KOD TOWARU	CECHY PRODUKTU	WAGA	ILOŚĆ W OPAKOWANIU
G01190	Pistolet do montażu i uszczelniania stolarki drzwiowej i okiennej drewnianej, metalowej i PCV oraz uszczelniania i izolacji wanień, umywalk, parapetów, rolek.	0,4	20
G01199	Pistolet posiada metalowy korpus oraz plastikową rękojeść. Wyposażony jest w pokrętko, umożliwiające precyzyjne ustawienie strumienia wypływającej pianki. Służy do uszczelniania i montażu stolarki drzwiowej z PCV, drewna i metali, izolacji wanień i umywalk łazienkowych, wypełniania ubytków w ścianach i murach itp.	0,45	20



## Mieszadło do zapraw

- Ⓒ Mixer for compound
- Ⓓ Wendelrührer
- Ⓔ Мешалка для растворов



KOD TOWARU	CECHY PRODUKTU	WAGA	ILOŚĆ W OPAKOWANIU
G00670	Mieszadło do zapraw PM-01 120x600mm M14	1	20
G00671	Mieszadło do zapraw PM-01 140x600mm M14	1,2	20
G00672	Mieszadło do zapraw PM-01 160x600mm M14	2,08	12
G00675	Mieszadło do farb i zapraw PM-02 80x400mm hex	0,27	40
G00676	Mieszadło do farb i zapraw PM-02 100x600mm hex	0,5	20
G00678	Mieszadło turbo do farb i zapraw PM-03 110x600mm hex	0,5	20
G00679	Mieszadło do farb i zapraw PM-04 100x600mm hex	0,55	20
G00680	Mieszadło do farb i zapraw PM-05 80x400mm hex	0,32	40
G00681	Mieszadło do farb i zapraw PM-05 100x600mm hex	0,6	20
G00685	Mieszadło do farb i zapraw PM-06 80x400mm SDS PLUS	0,32	40
G00686	Mieszadło do farb i zapraw PM-06 100x600mm SDS PLUS	0,55	20
G00690	Zestaw 3el. mieszadeł do farb i zapraw PM-07 hex	0,35	20

## Przyrząd do cięcia glazury GEKO LUX

- Ⓞ Tile cutter
- Ⓞ Fliesenschneidemaschine
- Ⓞ Плиткорез



KOD TOWARU	CECHY PRODUKTU	DŁUGOŚĆ CIĘCIA	WAGA	ILOŚĆ W OPAKOWANIU
G30112	Profesjonalny przyrząd do cięcia glazury. Podstawa wyposażona w dwa uchylne, metalowe blaty, ułatwiające łamanie twardych płytek. Pojedyncza stalowa prowadnica gwarantuje stabilne i precyzyjne prowadzenie noża. Dokładna podziałka pozwala na precyzyjne cięcie określonej szerokości płytki.	600mm	11	2
G30115	Pojedyncza stalowa prowadnica gwarantuje stabilne i precyzyjne prowadzenie noża. Dokładna podziałka pozwala na precyzyjne cięcie określonej szerokości płytki.	900mm	15	2

## Urządzenie do cięcia glazury GEKO PROFI

- Ⓞ Tile cutter
- Ⓞ Fliesenschneidemaschine
- Ⓞ Плиткорез



KOD TOWARU	CECHY PRODUKTU	DŁUGOŚĆ CIĘCIA	WAGA	ILOŚĆ W OPAKOWANIU
G30106	Profesjonalny przyrząd do cięcia glazury. Błat pokryty został miękką pianką, co pozwala na precyzyjne i dokładne łamanie płytki. Pojedyncza profilowana prowadnica, gwarantuje stabilną i precyzyjną pracę. Dokładna podziałka pozwala na precyzyjne cięcie określonej szerokości płytki.	600mm	7	2
G30108	Pojedyncza profilowana prowadnica, gwarantuje stabilną i precyzyjną pracę. Dokładna podziałka pozwala na precyzyjne cięcie określonej szerokości płytki.	800mm	9,5	2

## Urządzenie do cięcia glazury z otwornicą

- Ⓞ Tile cutter
- Ⓞ Fliesenschneidemaschine
- Ⓞ Плиткорез



KOD TOWARU	CECHY PRODUKTU	DŁUGOŚĆ CIĘCIA	WAGA	ILOŚĆ W OPAKOWANIU
G30101	Przyrząd zawiera nóż krążkowy o średnicy 16 mm ze specjalnie utwardzanych węglików spiekanych. Na prowadnicach umieszczony jest również dociskany sprężyną wykrojnik do wycinania otworów od fi 30 do fi 80 mm.	460mm	4,75	4
G30102	Dzięki zamocowanemu do podstawy ruchomemu kątownikowi możliwe jest cięcie płytek pod dowolnym kątem.	600mm	5,25	4
G30103		800mm	7	2

## Kółko tnące do urządzenia do cięcia glazury

- Ⓞ Cutting wheel
- Ⓞ Schneidrad für Fliesenschneider
- Ⓞ Резак запасной для плиткореза



KOD TOWARU	CECHY PRODUKTU	WAGA	ILOŚĆ W OPAKOWANIU
G30118	Kółko tnące do urz. do cięcia glazury 16*6*2mm	0,05	50
G30119	Kółko tnące do urz. do cięcia glazury 22*5*6mm	0,04	50

## Zestaw do poziomowania płytek

- Ⓒ Leveling tiles system
- Ⓓ Fliesen-Nivelliersystem
- Ⓔ Система выравнивания плитки

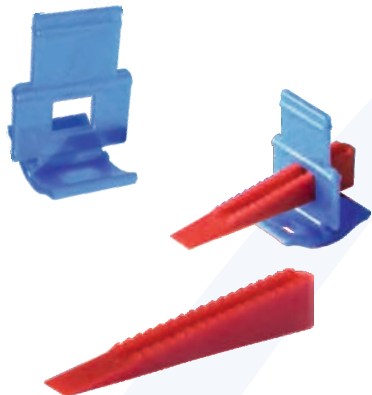

KOD TOWARU	CECHY PRODUKTU	WAGA	ILOŚĆ W OPAKOWANIU
G00390	<p>ZALETY STOSOWANIA SYSTEMU DO POZIOMOWANIA PŁYTEK</p> <p>Eliminuje różnice grubości płytki</p> <p>Utrzymuje płytki idealnie równe podczas układania</p> <p>Przyspiesza układanie dużych płytek</p> <p>Pozwala na uniknięcie "skurczu" kleju (przyciągania płytki do podłoża)</p>	0,12	100
G00391	<p>Nie wymaga specjalistycznego sprzętu</p> <p>Pozwala na zastosowanie minimalnej fugi 2 mm</p> <p>Można używać stosując również normalne „krzyżyki” przy większych fugach</p> <p>Można układać razem płytki o różnej grubości</p>	0,11	100

## Wycinak do glazury

- Ⓒ Circular tile cutter
- Ⓓ Fliesenbohrzeug
- Ⓔ Резак по плитке



KOD TOWARU	CECHY PRODUKTU	WAGA	ILOŚĆ W OPAKOWANIU
G30110	Wycinak do glazury 20 - 90mm	0,12	150

## Imadło ślusarskie obrotowe typ hobby

- Ⓒ Bench vice swivel base
- Ⓓ Schlosserschraubstock drehbar
- Ⓔ Тиски слесарные поворотные



KOD TOWARU	CECHY PRODUKTU	SZEROKOŚĆ SZCZĘK	WAGA	ILOŚĆ W OPAKOWANIU
G01030	Imadło mocowane trwale do blatu	100mm	7,2	1
G01032	<p>Wykonane z żeliwa</p> <p>Śruba pociągowa ze specjalnym gwintem,</p> <p>szczęki stalowe utwardzane</p> <p>Powierzchnia imadła lakierowana</p> <p>Imadło wyposażone w kowadło</p> <p>Obrotnica umożliwia szybką zmianę położenia materiału bez konieczności odkręcania całego imadła.</p>	150mm	10,35	1
G01033	<p>Pozwala na mocowanie materiału przy wierceniu, cięciu, szlifowaniu</p>	200mm	16	1

## Imadło Profi GEKO

- Ⓒ Bench Vice swivel base
- Ⓓ Schlosserschraubstock drehbar
- Ⓔ Тиски слесарные поворотные



KOD TOWARU	CECHY PRODUKTU	SZEROKOŚĆ SZCZĘK	WAGA	ILOŚĆ W OPAKOWANIU
G02301	Imadła wykonane ze staliwa, pozwalającego zachować najlepsze proporcje pomiędzy	100mm	7,5	1
G02302	<p>twardością i odpornością na pęknięcia metalu, całe pokryte farbą młotkową.</p> <p>Posiada szeroką podstawę przykręcaną 4 śrubami</p>	125mm	14	1
G02303	<p>Mechanizm obrotowy 360° z blokadą</p>	150mm	24	1
G02304	Przystosowane do funkcji uchwytu płaskiego, uchwytu do rur oraz kowadła.	200mm	39	1

## Imadło krzyżowe

- (GB) Cross vice  
 (D) der Kreuzschraubstock  
 (RU) Крестовые тиски

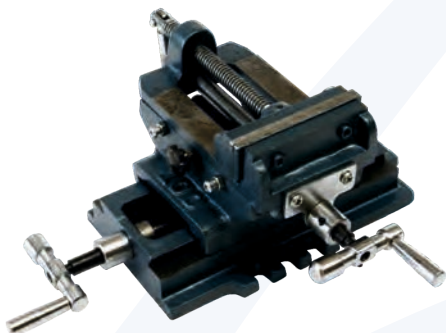

KOD TOWARU	CECHY PRODUKTU	WAGA	ILOŚĆ W OPAKOWANIU
G01028	<p>Mocne i profesjonalne imadło maszynowe dwuosiove</p> <p>Imadło wykonane jest z żeliwnej konstrukcji pozwalającej zachować najlepsze proporcje pomiędzy twardością i odpornością na pęknięcia</p> <p>Imadło posiada możliwość ustawienia w wielu płaszczyznach</p> <p>Szerokość szczęk 125mm</p> <p>Wysokość szczęk 40mm</p> <p>Maks. rozwarcie szczęk 120mm</p> <p>Posuwy w osi X oraz Y w zakresie: ok. 170mm</p>	7,5	1
G01029	<p>Mocne i profesjonalne imadło maszynowe dwuosiove</p> <p>Imadło wykonane jest z żeliwnej konstrukcji pozwalającej zachować najlepsze proporcje pomiędzy twardością i odpornością na pęknięcia</p> <p>Imadło posiada możliwość ustawienia w wielu płaszczyznach</p> <p>Szerokość szczęk 100mm</p> <p>Wysokość szczęk 37mm</p> <p>Maks. rozwarcie szczęk 98mm</p> <p>Posuwy w osi X oraz Y w zakresie: ok. 160mm</p>	7	2

## Imadło modelarskie Geko

- (GB) Drill Press vice  
 (D) der Modellschraubstock  
 (RU) Тиски машинные

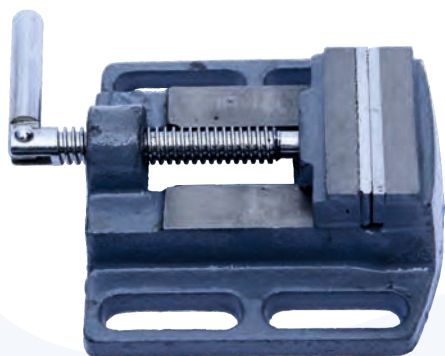

KOD TOWARU	CECHY PRODUKTU	DANE TECHNICZNE	WAGA	ILOŚĆ W OPAKOWANIU
G01040	<p>Imadła maszynowe wiertarskie przeznaczone do prac wiertarskich i lekkich frezarskich</p> <p>Wkładka</p>	<p>Szerokość szczęk: 60 mm</p> <p>Wysokość szczęk: 20 mm</p> <p>Maks. rozwarcie: 65 mm</p> <ul style="list-style-type: none"> <li>• Rozstaw otworów mocujących: 110 mm</li> <li>• Szerokość otworu mocującego: 10 mm</li> </ul>	1,40	10
G01041	<p>szczękowa umożliwia mocowanie prętów, wałków, przedmiotów płaskich itp</p> <p>Wykonany ze staliwa, korpus pomalowany lakierem młotkowym</p> <p>Szczęki wykonane ze stali narzędziowej</p>	<p>Szerokość szczęk: 75 mm</p> <p>Wysokość szczęk: 20 mm</p> <p>Maks. rozwarcie: 85 mm</p> <ul style="list-style-type: none"> <li>• Rozstaw otworów mocujących: 107 mm</li> <li>• Szerokość otworu mocującego: 12 mm</li> </ul>	1,50	10
G01042		<p>Szerokość szczęk: 100 mm</p> <p>Wysokość szczęk: 24 mm</p> <p>Maks. rozwarcie: 110 mm</p> <ul style="list-style-type: none"> <li>• Rozstaw otworów mocujących: 133 mm</li> <li>• Szerokość otworu mocującego: 13 mm</li> </ul>	2,14	10
G01043		<p>Szerokość szczęk: 125 mm</p> <p>Wysokość szczęk: 23 mm</p> <p>Maks. rozwarcie: 122 mm</p> <ul style="list-style-type: none"> <li>• Rozstaw otworów mocujących: 155 mm</li> <li>• Szerokość otworu mocującego: 13 mm</li> </ul>	3,4	5
G01044		<p>Szerokość szczęk: 150 mm</p> <p>Wysokość szczęk: 25 mm</p> <p>Maks. rozwarcie: 130 mm</p> <ul style="list-style-type: none"> <li>• Rozstaw otworów mocujących: 160 mm</li> <li>• Szerokość otworu mocującego: 13 mm</li> </ul>	4,60	5

## Imadło do rur

- Ⓒ Hinged pipe vice
- Ⓓ Rohrschraubstock
- Ⓔ Тиски зажимные трубные



KOD TOWARU	CECHY PRODUKTU	DO RUR O ŚREDNICY	WAGA	ILOŚĆ W OPAKOWANIU
G01046		1,5"	1,33	12
G01047	Imadło wykonane z żeliwa Szczęki wykonane ze stali narzędziowej Można zmontować je tak, aby było otwierane na prawo lub na lewo, w zależności od potrzeby	2"	3,7	6
G01048		3"	5,5	4

## Imadło do rur GEKO PROFI

- Ⓒ Hinged pipe vice
- Ⓓ Rohrschraubstock
- Ⓔ Тиски зажимные трубные



KOD TOWARU	CECHY PRODUKTU	DO RUR O ŚREDNICY	WAGA	ILOŚĆ W OPAKOWANIU
G02321	Imadło wykonane z żeliwa Szczęki wykonane ze stali narzędziowej Można zmontować je tak, aby było otwierane na prawo lub na lewo, w zależności od potrzeby	3"	4,33	6
G02322		4"	6,5	4

## Podnośnik płyt gipsowych

- Ⓒ Drywall panel hoist
- Ⓓ Hebezeug der Gipsplatten
- Ⓔ Домкрат гипсовых плит



KOD TOWARU	CECHY PRODUKTU	WAGA	ILOŚĆ W OPAKOWANIU
G02110	<p>Podnośnik przeznaczony do podnoszenia i montażu płyt G/K</p> <p>Umożliwia instalacje płyt na sufitach, ścianach</p> <p>Wyposażony w mechanizm zapobiegający samozłożeniu</p> <p>Stabilne ramię wykonane z czworokątnego pręta z naniesioną calową i metryczną podziałką</p> <p>Konstrukcja oparta na trzech ramionach z blokowanymi kółkami - stabilność pozwala na instalacje dużych płyt</p> <p>Maksymalny pionowy wysięg: 350 cm</p> <p>Minimalny pionowy wysięg: 140 cm</p> <p>Wymiar stelażu roboczego min.: 91 x 128 cm</p> <p>Wymiar stelażu roboczego maks.: 91 x 290 cm</p> <p>Wymiar płyty maks.: 128 x 488 cm</p> <p>Ciężar płyty maks.: 68 kg</p> <p>Wymiary po złożeniu (dł.x szer.x wys.): 130 x 60 x 19cm</p>	38,1	1

## Zagęszczarka spalinowa

- Ⓒ Compactor with locin engine
- Ⓓ Müllverdichter / Kompaktor
- Ⓔ Бензовибромашина по бетону

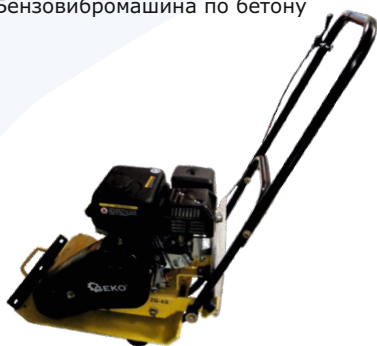

KOD TOWARU	CECHY PRODUKTU	WAGA	ILOŚĆ W OPAKOWANIU
G80200	<p><b>ZG-60</b></p> <p>Moc - 5,5KM</p> <p>Rozmiar płyty – 500 x 360 mm</p> <p>Prędkość znamionowa - 5600rpm</p> <p>Prędkość jazdy - 40cm/s</p> <p>Max kąt pracy &lt;20 stopni</p> <p>Maksymalna głębokość - 20cm</p>	60	1
G80201	<p><b>ZG-80</b></p> <p>Moc - 5,5KM</p> <p>Rozmiar płyty – 600 x 420 mm</p> <p>Prędkość znamionowa - 4200rpm</p> <p>Prędkość jazdy - 24cm/s</p> <p>Max kąt pracy &lt;20 STOPNI</p> <p>Maksymalna głębokość - 30cm</p>	80	1
G80203	<p><b>ZG-100</b></p> <p>Moc - 6,5KM</p> <p>Rozmiar płyty – 500 x 450 mm</p> <p>Prędkość znamionowa - 4200rpm</p> <p>Prędkość jazdy - 24cm/s</p> <p>Max kąt pracy &lt;20 STOPNI</p> <p>Maksymalna głębokość - 30cm</p>	90	1
G80202	<p><b>ZG-120</b></p> <p>Moc - 6,5KM</p> <p>Rozmiar płyty – 500 x 500 mm</p> <p>Prędkość znamionowa - 6300rpm</p> <p>Prędkość jazdy - 24cm/s</p> <p>Max kąt pracy &lt;20 STOPNI</p> <p>Maksymalna głębokość - 30cm</p>	100	1

## Mata przezroczysta do zagęszczarki

- ⒸB Transparent rubber mat to the compactor
- Ⓓ Gummimatte auf der rammer
- ⒸUS Резиновый коврик для трамбовки



KOD TOWARU	CECHY PRODUKTU	WYMIARY MATY	WAGA	ILOŚĆ W OPAKOWANIU
G80200A	Mata przezroczysta do zagęszczarki ZG-60	350x510mm	1,35	1/10
G80201A	Mata przezroczysta do zagęszczarki ZG-80	420x605mm	1,85	1/10
G80203A	Mata przezroczysta do zagęszczarki ZG-100	440x505mm	1,7	1/10
G80202A	Mata przezroczysta do zagęszczarki ZG-120	500x555mm	2,15	1/10

## Wibrator do betonu

- ⒸB Vibrator
- Ⓓ Vibrator
- ⒸUS Ручной глубинный вибратор по бетону



KOD TOWARU	CECHY PRODUKTU	WAGA	ILOŚĆ W OPAKOWANIU
G80230	Model : WG-547 Moc : 1600W (1,6kW) Długość buławy : 45cm Napęd : elektryczny Zasilanie : 230V/50-60Hz (przewód 2m) Dł. przewodu wraz z buławą : 400cm Średnica buławy : 38cm	15,25	2
G80235	Model: WG-527 Moc: 850W (0,85kW) Długość buławy: 45cm Napęd: elektryczny Zasilanie: 230V/50Hz (przewód 2m) Dł. przewodu wraz z buławą: 150cm Średnica buławy: 35cm	6,3	10

## Wibrator do betonu

- ⒸB Vibrator
- Ⓓ Vibrator
- ⒸUS Ручной глубинный вибратор по бетону



KOD TOWARU	CECHY PRODUKTU	WAGA	ILOŚĆ W OPAKOWANIU
G80236	Wibrator do betonu, urządzenie służące do zawibrowywania masy betonowej w celu uzyskania przez nią jak największej spójności i jednorodności. Pozbawia beton pęcherzyków powietrza DANE TECHNICZNE: Napięcie - 230V Częstotliwość - 50-60Hz Długość buławy - 6m obrotów silnika - 4000obr/min Średnica buławy - 45mm	23,75	1

## Buława do wibratora

- ⒸB Hose dia for vibrator
- Ⓓ Feldherrnstab für vibrator
- ⒸUS Гибкий вал к вибратору по бетону



KOD TOWARU	CECHY PRODUKTU	WAGA	ILOŚĆ W OPAKOWANIU
G80245	Buława do wibratora 35mm x 1,5m	4	1
G80246	Buława do wibratora 38mm x 4m	9,5	1

## Przecinarka elektryczna do metalu

- Ⓒ GB Cutting machine
- Ⓓ D Schneidemaschine
- Ⓔ RUС Отрезной станок



KOD TOWARU	CECHY PRODUKTU	WAGA	ILOŚĆ W OPAKOWANIU
G81024	Moc silnika: 3000W , 3kW Obroty: 2280 obr/min Napięcie: 400V/50 Hz Piła posiada możliwość obrotu: o 450° Obroty tarczy: 60 m/s Tnie tarczami: max 400mm	53,5	1
G81025	Moc silnika: 2200W , 2,2kW Obroty: 2280 obr/min Napięcie: 230V/50 Hz Piła posiada możliwość obrotu: o 450° Obroty tarczy: 60 m/s Tnie tarczami: max 400mm	52,5	1
G81026	Moc silnika: 2200W, 2,2kW Obroty: 2840 obr/min Napięcie: 400V/50 Hz Piła posiada możliwość obrotu: o 450° Obroty tarczy: 60 m/s Tnie tarczami: max 400mm	52,5	1

## Silnik do przecinarki do metalu

- Ⓒ GB Motor for cutting machine
- Ⓓ D Der Motor zu die Trennmaschine
- Ⓔ RUС Двигатель к отрезной станок



KOD TOWARU	CECHY PRODUKTU	WAGA	ILOŚĆ W OPAKOWANIU
G81026A	Silnik do przecinarki do metalu 2,2kW 400V	4,4	1



# 8

## Klucze



# Klucze

✓ Płasko-oczkowe i oczkowe



✓ Płasko-oczkowe z grzechotką



✓ Imbusowe oraz typu torx



✓ Fajkowe



✓ Nastawne

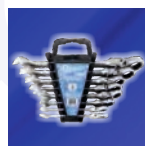

### Klucze pł.-oczk.polerowane 6-22mm 12el.

- ⓐ Combination spanner elliptical set
- ⓓ Maulringschlüsselsatz
- ⓇⓊⓈ Набор ключей комбинированных



KOD TOWARU	CECHY PRODUKTU	WAGA	ILOŚĆ W OPAKOWANIU
G11142	Zestaw kluczy wykonanych ze stali CHROME VANADIUM W skład zestawu wchodzi klucze o wymiarach: 6, 7, 8, 9, 10, 11, 12, 13, 14, 17, 19, 22mm	1,18	20

### Klucze pł.-oczk. polerowane 6-32mm 12el.

- ⓐ Combination spanner elliptical set
- ⓓ Maulringschlüsselsatz
- ⓇⓊⓈ Набор ключей комбинированных



KOD TOWARU	CECHY PRODUKTU	WAGA	ILOŚĆ W OPAKOWANIU
G11144	Zestaw kluczy wykonanych ze stali CHROME VANADIUM W skład zestawu wchodzi klucze o rozmiarach: 6, 8, 10, 13, 15, 17, 19, 22, 24, 27, 30, 32mm	2,40	8

### Klucze płasko-oczkowe 6-32mm 25el.

- ⓐ Combination spanner elliptical set
- ⓓ Maulringschlüsselsatz
- ⓇⓊⓈ Набор ключей комбинированных



KOD TOWARU	CECHY PRODUKTU	WAGA	ILOŚĆ W OPAKOWANIU
G11146	Zestaw kluczy wykonanych ze stali CHROME VANADIUM Wykończenie kluczy - polerowane W skład zestawu wchodzi klucze o rozmiarach: 6, 7, 8, 9, 10, 11, 12, 13, 14, 15, 16, 17, 18, 19, 20, 21, 22, 23, 24, 25, 26, 27, 28, 30, 32mm	4,73	4
G11246	Zestaw kluczy wykonanych ze stali CHROME VANADIUM Wykończenie kluczy - matowe - satynowane W skład zestawu wchodzi klucze o rozmiarach: 6, 7, 8, 9, 10, 11, 12, 13, 14, 15, 16, 17, 18, 19, 20, 21, 22, 23, 24, 25, 26, 27, 28, 30, 32mm	4,66	4

### Klucze pł.-oczk.satyno.6-22mm 12el.

- ⓐ Combination spanner elliptical set
- ⓓ Maulringschlüsselsatz
- ⓇⓊⓈ Набор ключей комбинированных



KOD TOWARU	CECHY PRODUKTU	WAGA	ILOŚĆ W OPAKOWANIU
G11241	Klucze wykonane w technologii CHROME VANADIUM Wykończenie kluczy - matowe - satynowane W skład zestawu wchodzi klucze o rozmiarach: 6, 7, 8, 9, 10, 11, 12, 13, 14, 17, 19, 22	0,99	20

### Klucz pł.-oczk. satyna prosty

- Ⓒ GB Combination spanner elliptical
- Ⓓ D Maulringschlüssel
- Ⓔ RUС Ключ комбинированный



KOD TOWARU	CECHY PRODUKTU	ROZMIAR KLUCZA	WAGA	ILOŚĆ W OPAKOWANIU
G11210	Klucze wykonane ze stali chromo-wanadowej, 12-kątna oczkowa końcówka klucza	10mm	0,05	200
G11212		12mm	0,18	480
G11213		13mm	0,18	120
G11214		14mm	0,18	120
G11215		15mm	0,19	240
G11216		16mm	0,19	160
G11217		17mm	0,20	100
G11218		18mm	0,22	120
G11219		19mm	0,22	80
G11222		22mm	0,25	80
G11224		24mm	0,30	80
G11227		27mm	0,32	40
G11230		30mm	0,32	40
G11232		32mm	0,35	40

### Klucze pł.-oczk.satyna 8-21mm 12el.(8 do 16,18,19,21mm)

- Ⓒ GB Combination spanner elliptical set
- Ⓓ D Maulringschlüsselsatz
- Ⓔ RUС Набор ключей комбинированных



KOD TOWARU	CECHY PRODUKTU	WAGA	ILOŚĆ W OPAKOWANIU
G11242	Zestaw kluczy wykonanych ze stali CHROME VANADIUM Wykończenie kluczy - matowe - satynowane W skład zestawu wchodzi klucze o rozmiarach: 8, 9, 10, 11, 12, 13, 14, 15, 16, 18, 19, 21mm	1,15	20

### Klucze pł.-oczk. satyno. 6-22mm 12el. CLIP

- Ⓒ GB Combination spanner elliptical set
- Ⓓ D Maulringschlüsselsatz
- Ⓔ RUС Набор ключей комбинированных



KOD TOWARU	CECHY PRODUKTU	WAGA	ILOŚĆ W OPAKOWANIU
G11243	Zestaw kluczy wykonanych ze stali CHROME VANADIUM W skład zestawu wchodzi klucze o rozmiarach: 6, 7, 8, 9, 10, 11, 12, 13, 14, 17, 19, 22mm	1,1	20

### Klucze pł.-oczki. satynowe 6-32mm 12el.

- Ⓒ GB Combination spanner elliptical set
- Ⓓ Maulringschlüsselsatz
- Ⓔ RUS Набор ключей комбинированных



KOD TOWARU	CECHY PRODUKTU	WAGA	ILOŚĆ W OPAKOWANIU
G11244	Zestaw kluczy wykonanych ze stali CHROME VANADIUM Wykończenie kluczy matowe - satynowane W skład zestawu wchodzi klucze o rozmiarach: 6, 8, 10, 13, 15, 17, 19, 22, 24, 27, 30, 32mm	2,44	8

### Klucze płaskie polerowane 6-32mm 12el.

- Ⓒ GB Double open end spanners polished
- Ⓓ Doppelmaulschlüssel
- Ⓔ RUS Ключ рожковый



KOD TOWARU	CECHY PRODUKTU	WAGA	ILOŚĆ W OPAKOWANIU
G11345	Zestaw kluczy wykonanych ze stali CHROME VANADIUM Wykończenie kluczy - polerowane W skład zestawu wchodzi 12 kluczy o rozmiarach: 6-7, 8-9, 10-11, 12-13, 14-15, 16-17, 18-19, 20-22, 21-23, 24-27, 25-28, 30-32mm	2,40	10

### Klucze płaskie satynowe 6-32mm 12el.

- Ⓒ GB Satin finishing Double open end wrench
- Ⓓ Doppelmaulschlüsselsatz
- Ⓔ RUS Набор рожковых ключей



KOD TOWARU	CECHY PRODUKTU	WAGA	ILOŚĆ W OPAKOWANIU
G11346	W zestawie znajduje się klucz: 6x7mm, 8x9mm, 10x11mm, 13x13mm, 14x15mm, 16x17mm, 18x19mm, 20x22mm, 21x23mm, 24x27mm, 25x28mm, 30x32mm Dobrej jakości klucze płaskie wykonane ze stali chromowo wanadowej. Przeznaczone do pracy w warsztatach i hobbystycznych.	2,40	10

## Klucz pł.-oczk. wygięty

Ⓒ GB Combination spanner elliptical bent type

Ⓓ Maulringschlüssel

Ⓔ RUS Ключ комбинированный



KOD TOWARU	CECHY PRODUKTU	ROZMIAR	WAGA	ILOŚĆ W OPAKOWANIU
G11410	Klucze wykonane ze stali chromo-wanadowej Odgięta powierzchnia robocza ułatwiająca manewrowanie 12-kątna oczkowa końcówka klucza.	10mm	0,04	320
G11412		12mm	0,07	320
G11413		13mm	0,08	320
G11414		14mm	0,08	320
G11415		15mm	0,11	320
G11416		16mm	0,11	30
G11417		17mm	0,19	240
G11418		18mm	0,15	240
G11419		19mm	0,21	240
G11422		22mm	0,29	160
G11424		24mm	0,40	20
G11427		27mm	0,55	60
G11430		30mm	0,69	40
G11432		32mm	0,70	40

## Klucze pł.-oczk. wygięte

Ⓒ GB Combination spanner bent type set

Ⓓ Maulringschlüsselsatz

Ⓔ RUS Ключ комбинированный



KOD TOWARU	CECHY PRODUKTU	WAGA	ILOŚĆ W OPAKOWANIU
G11440	Zestaw kluczy wygiętych wykonanych ze stali CHROME VANADIUM Wykończenie kluczy: matowe W skład zestawu wchodzi klucze o rozmiarach: 6, 8, 10, 13, 15, 17mm	2,1	30
G11442	Zestaw kluczy wygiętych wykonanych ze stali CHROME VANADIUM Wykończenie kluczy: matowe W skład zestawu wchodzi klucze o rozmiarach: 6, 7, 8, 9, 10, 11, 12, 13, 14, 17, 19, 22mm	1,3	20
G11444	Zestaw kluczy wygiętych wykonanych ze stali CHROME VANADIUM Wykończenie kluczy: matowe W skład zestawu wchodzi klucze o rozmiarach: 6, 8, 10, 13, 15, 17, 19, 22, 24, 27, 30, 32mm	1,2	8

## Komplet kluczy oczkowych

- Ⓒ Ring spanner elliptical type set
- Ⓓ Doppelringschlüssel
- Ⓔ Ключ накидной изогнутый



KOD TOWARU	CECHY PRODUKTU	WAGA	ILOŚĆ W OPAKOWANIU
G11542	Zestaw kluczy oczkowych wykonanych ze stali CHROME VANADIUM Wykończenie kluczy: matowe W skład zestawu wchodzi klucze o rozmiarach: 6-7, 8-9, 10-11, 12-13, 14-15, 16-17, 18-19, 20-22mm 8-elementów	1,24	5/20
G11544	Zestaw kluczy oczkowych wykonanych ze stali CHROME VANADIUM Wykończenie kluczy: matowe W skład zestawu wchodzi klucze o rozmiarach: 6-7, 8-9, 10-11, 12-13, 14-15, 16-17, 18-19, 20-22, 21-23, 24-27, 25-28, 30-32mm 12-elementów	1,93	2/8

## Kpl.kluczy pł.-oczcz. typ HOBBY

- Ⓒ Ring spanner elliptical type set
- Ⓓ Doppelringschlüssel
- Ⓔ Ключ накидной изогнутый



KOD TOWARU	CECHY PRODUKTU	WAGA	ILOŚĆ W OPAKOWANIU
G01549	Zestaw kluczy płasko-oczkowych. W skład zestawu wchodzi klucze o rozmiarach: 6, 8, 10, 13, 15, 17 mm 6-elementów	0,28	4/60
G01550	Zestaw kluczy płasko-oczkowych. W skład zestawu wchodzi klucze o rozmiarach: 6, 7, 8, 9, 10, 11, 12, 13, 15, 17, 19, 22 mm 12-elementów	0,95	20
G01551	Zestaw kluczy płasko-oczkowych. W skład zestawu wchodzi klucze o rozmiarach: 6, 8, 10, 13, 15, 17, 19, 22, 24, 27, 30, 32 mm 12-elementów	1,81	8

## Klucz pł-oczcz. z grzechotką

- Ⓒ Combination ratchet wrench
- Ⓓ Ratschenringmauschlüssel
- Ⓔ Ключ комбинированный с трещоткой



KOD TOWARU	CECHY PRODUKTU	ROZMIAR	WAGA	ILOŚĆ W OPAKOWANIU
G10310	Klucze wykonane ze stali chromo-wanadowej. Ulepszone cieplnie i dodatkowo polerowane. Mechanizm zębatkowy wykonany z hartowanej stali.	10mm	0,08	100
G10312		12mm	0,13	100
G10313		13mm	0,15	100
G10314		14mm	0,19	100
G10315		15mm	0,20	100
G10316		16mm	0,20	100
G10317		17mm	0,21	100
G10318		18mm	0,21	100
G10319		19mm	0,25	100
G10322		22mm	0,28	40
G10324		24mm	0,40	40

### Kpl.kluczy łamanych z grzech.8el.8-22mm

- ⒸB Combination ratchet wrench set
- Ⓓ Knarrenringmaulschlüssel-satz
- Ⓔ Набор комбинированных ключей с трещоткой



KOD TOWARU	CECHY PRODUKTU	WAGA	ILOŚĆ W OPAKOWANIU
G10338	Mocny mechanizm zębatkowy wykonany z hartowanej stali, pozwalający na niewielki, tylko 5° skok klucza. Zawartość zestawu : Klucze płasko-oczkowe z grzechotką : 8, 9, 10, 13, 15, 17, 19, 22mm	1,60	10

### Kpl.kluczy łamanych z grzech. 6el. 8-19mm

- ⒸB Folded ratchet wrench set
- Ⓓ der Satz der mit Rassel entschlüsselten Codes
- Ⓔ комплект ключей шарнирных с с трещеткой



KOD TOWARU	CECHY PRODUKTU	WAGA	ILOŚĆ W OPAKOWANIU
G10339	Mocny mechanizm zębatkowy wykonany z hartowanej stali, pozwalający na niewielki, tylko 5° skok klucza. Klucze płasko-oczkowe z grzechotką : 8, 10, 13, 15, 17, 19 mm	1,05	20

### Kpl.kluczy z grzech.7el 8-19mm

- ⒸB Combination ratchet wrench set
- Ⓓ Knarrenringmaulschlüssel-satz
- Ⓔ Набор комбинированных ключей с трещоткой



KOD TOWARU	CECHY PRODUKTU	WAGA	ILOŚĆ W OPAKOWANIU
G10340	Klucze wykonane w technologii CHROME VANADIUM Zawartość zestawu: klucze o rozmiarach: 8, 10, 11, 13, 14, 17, 19mm	0,90	16

### Kpl. kluczy oczk. z grzechotką 6-22mm

- ⒸB Ratchet ring spanners set
- Ⓓ Ringschlüsselsatz mit Hebelumschaltknarre
- Ⓔ Гаечные ключи с трещеткой



KOD TOWARU	CECHY PRODUKTU	WAGA	ILOŚĆ W OPAKOWANIU
G10046	Kluczą są bardzo solidnie i dokładnie wykonane z wysoko-gatunkowej stali odpornej na korozję. Po obu stronach posiadają mechanizmy grzechotkowe z przełącznikiem lewo-prawo. ROZMIARY KLUCZY: 6 mm x 8 mm 10 mm x 12 mm 13 mm x 14 mm 15 mm x 17 mm 19 mm x 22 mm	0,92	6/24

### Klucz nas. z grzechotką 19x22mm 32T/do rusztowań/

- ⒸB Double ratchet wrench blacken
- Ⓓ Steckschlüssel-Satz mit Hebelumschaltknarre
- Ⓔ Набор насадок с трещеткой



KOD TOWARU	CECHY PRODUKTU	WAGA	ILOŚĆ W OPAKOWANIU
G10058	Klucz oksydowany na czarno Rozmiar klucza 19/22 mm Przeznaczony do najcięższych prac przy montażu/demontażu rusztowań. Wykonany metodą odkuwania, hartowany i oksydowany na czarno, odporny na korozję. Nitowany przełącznik grzechotki prawo/lewo pozwala na zmianę kierunku pracy.	0,5	40



### Kpl. kluczy z grzech. 22el. 6-32mm

- Ⓞ GB Combination ratchet wrench set
- Ⓛ D Knarrenringmaulschlüssel-satz
- Ⓜ RUС Набор комбинированных ключей с трещоткой



KOD TOWARU	CECHY PRODUKTU	WAGA	ILOŚĆ W OPAKOWANIU
G10341	Klucze wykonane w technologii CHROME VANADIUM Klucze o rozmiarach: 6, 7, 8, 9, 10, 11, 12, 13, 14, 15, 16, 17, 18, 19, 20, 21, 22, 23, 24, 27, 30, 32 mm	7,1	2

### Kpl.kluczy łamanych z grzech. 22el. 6-32mm

- Ⓞ GB Folded ratchet wrench set
- Ⓛ D der Satz der mit Rassel entschlüsselten Codes
- Ⓜ RUС комплект ключей шарнирных с с трещоткой



KOD TOWARU	CECHY PRODUKTU	WAGA	ILOŚĆ W OPAKOWANIU
G10342	Klucze wykonane w technologii CHROME VANADIUM Mocny mechanizm zębatkowy wykonany z hartowanej stali, pozwalający na niewielki, tylko 5° skok klucza. Klucze o rozmiarach: 6, 7, 8, 9, 10, 11, 12, 13, 14, 15, 16, 17, 18, 19, 20, 21, 22, 23, 24, 27, 30, 32 mm	8,62	2

### Klucze imbusowe 1,5-10 9el.Geko

- Ⓞ GB Hex key set
- Ⓛ D Sechskant-Stiftschluselsatz
- Ⓜ RUС Набор шестигранников



KOD TOWARU	CECHY PRODUKTU	DŁUGOŚĆ KLUCZY	WAGA	ILOŚĆ W OPAKOWANIU
G01703	Klucze wykonane z wysokiej jakości stali chromo- wanadowej CrV, charakteryzującej się wytrzymałością oraz sprężystością. Klucze zakończone są z jednej strony kulką, która umożliwia pracę pod kątem 30° Rozmiary: 1,5 / 2 / 2,5 / 3 / 4 / 5 / 6 / 8 / 10mm	260mm	0,52	5/40
G01704		190mm	0,52	5/40

### Kpl. kluczy torx

- Ⓞ GB TORX key set
- Ⓛ D TORX-Stiftschlüsselatz
- Ⓜ RUС Набор ключей TORX

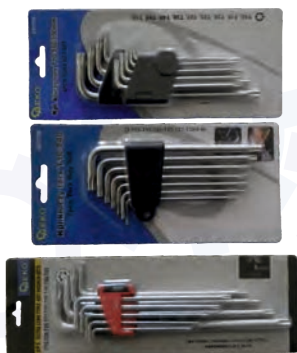

KOD TOWARU	CECHY PRODUKTU	WAGA	ILOŚĆ W OPAKOWANIU
G01705	Rozmiary kluczy : T10, T15, T20, T25, T27, T30, T40, T45, T50 Długość kluczy: 190mm	0,40	10/40
G01706	Rozmiary kluczy : T10, T15, T20, T25, T27, T30, T40	0,17	10/100
G01707	Rozmiary kluczy : 15, T20, T25, T27, T30, T40, T45, T50, T55 Długość kluczy: 260mm	0,72	40

## Imbusy czarne HOBBY

- Ⓟ Hex key set
- Ⓧ Sechskant-Stiftschluselsatz
- Ⓡ Набор шестигранных



KOD TOWARU	CECHY PRODUKTU	WAGA	ILOŚĆ W OPAKOWANIU
G01710	Klucze wykonane z wysokiej jakości stali, charakteryzującej się wytrzymałością oraz sprężystością. Rozmiary: 2 / 2,5 / 3 / 3,5 / 4 / 5 / 5,5 / 6 / 8 / 10 / 12 / 14 mm	0,18	100
G01711	Klucze wykonane z wysokiej jakości stali, charakteryzującej się wytrzymałością oraz sprężystością. Rozmiary: 2 / 2,5 / 3 / 4 / 5 / 6 / 8 / 10 mm	0,50	40

## Klucz fajkowy

- Ⓟ L-Type socket wrench
- Ⓧ Steckschlüssel gebogen
- Ⓡ Ключ торцевой L-тип



KOD TOWARU	CECHY PRODUKTU	ROZMIAR	WAGA	ILOŚĆ W OPAKOWANIU
G01502	Klucze wykonane z kutej stali stopowej chromowanej. Obustronne nasadki sześciokątne. Po stronie wygiętej nasadka przelotowa, po stronie prostej nasadka z głębokim osadzeniem.	8mm	0,05	280
G01503		9mm	0,08	300
G01504		10mm	0,14	300
G01505		11mm	0,08	280
G01506		12mm	0,09	180
G01507		13mm	0,16	150
G01508		14mm	0,11	90
G01509		15mm	0,11	96
G01511		17mm	0,35	80
G01513		19mm	0,35	72

## Klucz trzp.torx 6-ką.100mm CRV

- Ⓟ Metric Bit Socket
- Ⓧ Aufsteckschlüssel
- Ⓡ Головка-вставка

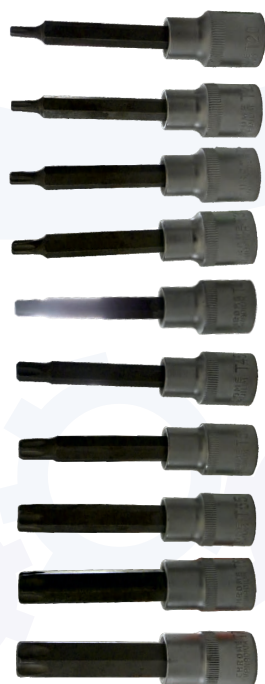

KOD TOWARU	CECHY PRODUKTU	ROZMIAR	WAGA	ILOŚĆ W OPAKOWANIU
G13480	Nasadki trzpieniowe 1/2" Torx 100 mm Stal chromo-wanadowa, matowe wykończenie Długość – 100 mm	T - 20	0,09	20
G13481		T - 25	0,09	20
G13482		T - 27	0,09	20
G13483		T - 30	0,10	20
G13484		T - 40	0,10	20
G13485		T - 45	0,10	20
G13486		T - 50	0,11	20
G13487		T - 55	0,15	20
G13488		T - 60	0,16	20
G13489		T - 70	0,16	20

## Kpl. kluczy torx CRV

- GB TORX key set
- D TORX-Stiftschlüsselset
- RUS Набор ключей TORX



KOD TOWARU	CECHY PRODUKTU	WAGA	ILOŚĆ W OPAKOWANIU
G10030	<p>W ZESTAWIE:</p> <ul style="list-style-type: none"> <li>- Uchwyt do bita na grzechotkę lub pokrętko na 3/8"</li> <li>- Uchwyt do bita na grzechotkę lub pokrętko na 1/2"</li> <li>- Klucze spline: 5; 6; 8; 10; 12 mm</li> <li>- Klucze imbus hex: 4; 5; 6; 7; 8; 10; 12 mm</li> <li>- Klucze torx: 20; 25; 30; 40; 45; 50; 55</li> </ul> <p>Zestaw spakowany w metalową walizkę 40-elementów</p>	1,85	10
G10035	<p>W ZESTAWIE:</p> <ul style="list-style-type: none"> <li>- Uchwyt do bitów na grzechotkę lub pokrętko na 3/8"</li> <li>- Uchwyt do bitów na grzechotkę lub pokrętko na 1/2"</li> <li>- klucze spline 30mm: M5;M6;M8;M10;M12 75mm: M5;M6;M8;M10;M12</li> <li>-klucze torx 30mm: T20;T25;T30;T40;T45;T50;T55 75mm: T20;T25;T30;T40;T45;T50;T55</li> <li>-klucze hex 30mm: H4;H5;H6;H7;H8;H10;H12 75mm: H4;H5;H6;H7;H8;H10;H12</li> </ul> <p>Zestaw spakowany w plastikową walizkę 41-elementów</p>	1,45	10

## Klucz Szwed

- GB Wrench PVC Handle
- D Rohrschlüssel
- RUS Ключ трубный переставной



KOD TOWARU	CECHY PRODUKTU	WAGA	ILOŚĆ W OPAKOWANIU
G10206	<p>Rozmiar 6" Długość 150 mm Zakres regulacji 0-15 mm Gumowana rączka Podziałka metryczna</p>	0,13	6/120
G10208	<p>Rozmiar 8" Długość 205 mm Zakres regulacji 0-20 mm Gumowana rączka Podziałka metryczna</p>	0,32	6/120
G10210	<p>Rozmiar 10" Długość 250 mm Zakres regulacji 0-30 mm Gumowana rączka Podziałka metryczna</p>	0,62	6/60
G10212	<p>Rozmiar 12" Długość 320 mm Zakres regulacji 0-30 mm Gumowana rączka Podziałka metryczna</p>	0,78	6/48
G10215	<p>Rozmiar 15" Długość 375 mm Zakres regulacji 0-40 mm Gumowana rączka Podziałka metryczna</p>	1,30	2/24

# Klucze płasko-oczkowe



# 9

## Klucze nasadowe, akcesoria i zestawy



# Klucze nasadowe, akcesoria i zestawy

✓ Zestawy kluczy nasadowych oraz torx



✓ Zestawy kluczy nasadowych 3/4



✓ Nasadki pojedyncze



✓ Akcesoria dla kluczy nasadowych



✓ Grzechotki



## Zestaw kluczy GEKO

Ⓒ Socket set

Ⓓ Sechskant-Steckschlüssel-Satz

Ⓔ Набор инструмента



KOD TOWARU	CECHY PRODUKTU	WAGA	ILOŚĆ W OPAKOWANIU
G10100	<p>ZAWARTOŚĆ ZESTAWU :</p> <ul style="list-style-type: none"> <li>• nasadki 1/2": 10, 11, 12, 13, 14, 15, 16, 17, 18, 19, 20, 21, 22, 24, 27, 30, 32mm.</li> <li>• nasadki długie 1/2": 14, 15, 17, 19mm.</li> <li>• nasadki do świec 1/2": 16, 21mm</li> <li>• nasadki 1/4": 4, 4.5, 5, 5.5, 6, 7, 8, 9, 10, 11, 12, 13, 14mm.</li> <li>• nasadki długie 1/4": 6, 7, 8, 9, 10, 11, 12, 13mm.</li> <li>• nasadki 1/4" z bitami:               <ol style="list-style-type: none"> <li>1. Torx (T8,10,15,20,25,30)</li> <li>2. Imbus (3,4,5,6mm)</li> <li>3. PZ (1,2),PH (1,2)</li> <li>4. Płaskie (4,5,5,7mm)</li> </ol> <ul style="list-style-type: none"> <li>• bity:                   <ol style="list-style-type: none"> <li>1. Imbus (6,8,10,12,14mm)</li> <li>2. PH (3,4)</li> <li>3. Płaskie (8,10,12mm)</li> <li>4. PZ (3,4)</li> <li>5. Torx (T40,45,50,55).</li> </ol> </li> </ul> </li> <li>• wkrętak 1/2" do nasadek i bitów.               <ul style="list-style-type: none"> <li>• adapter do bitów 1/2".</li> <li>• 2 grzechotki 1/2" i 1/4".</li> </ul> </li> <li>• przedłużki 1/2" (125,250mm) oraz 1/4" (50,100mm) a także przedłużka gięta 1/4" (150mm).               <ul style="list-style-type: none"> <li>• przelotka 1/2"</li> </ul> </li> <li>• pokrętło typ T z kwadratem zabierającym 1/4".               <ul style="list-style-type: none"> <li>• przeguby Cardana 1/2" i 1/4".</li> <li>• imbusy typ L (1.5,2,3mm).</li> </ul> </li> </ul>	5,16	3
G10101	<p>ZAWARTOŚĆ ZESTAWU :</p> <ul style="list-style-type: none"> <li>• nasadki 1/2": 10, 11, 12, 13, 14, 15, 16, 17, 18, 19, 20, 21, 22, 24, 27, 30, 32mm.</li> <li>• nasadki długie 1/2": 14, 15, 17, 19mm.</li> <li>• nasadki do świec 1/2": 16, 21mm</li> <li>• nasadki 1/4": 4, 4.5, 5, 5.5, 6, 7, 8, 9, 10, 11, 12, 13, 14mm.</li> <li>• nasadki długie 1/4": 6, 7, 8, 9, 10, 11, 12, 13mm.</li> <li>• nasadki 1/4" z bitami:               <ol style="list-style-type: none"> <li>1. Torx (T8,10,15,20,25,30)</li> <li>2. Imbus (3,4,5,6mm)</li> <li>3. PZ (1,2),PH (1,2)</li> <li>4. Płaskie (4,5,5,7mm)</li> </ol> <ul style="list-style-type: none"> <li>• bity:                   <ol style="list-style-type: none"> <li>1. Imbus (6,8,10,12,14mm)</li> <li>2. PH (3,4)</li> <li>3. Płaskie (8,10,12mm)</li> <li>4. PZ (3,4)</li> <li>5. Torx (T40,45,50,55).</li> </ol> </li> </ul> </li> <li>• wkrętak 1/2" do nasadek i bitów.               <ul style="list-style-type: none"> <li>• adapter do bitów 1/2".</li> <li>• grzechotki 1/2" i 1/4".</li> </ul> </li> <li>• przedłużki 1/2" (125, 250mm) oraz 1/4" (50,100mm) a także przedłużka gięta 1/4" (150mm).               <ul style="list-style-type: none"> <li>• przelotka 1/2"</li> </ul> </li> <li>• pokrętło typ T z kwadratem zabierającym 1/4".               <ul style="list-style-type: none"> <li>• przeguby Cardana 1/2" i 1/4".</li> <li>• imbusy typ L (1.5,2,3mm).</li> <li>• nasadki wewnętrzne TORX (E4, 5, 6, 7, 8, 10, 11, 12, 14, 16, 18, 20, 24)</li> </ul> </li> </ul>	6,00	3

## Zestaw kluczy nasadowych 138el. GEKO PROF. 50CRV

GB Socket set

D Sechskant-Steckschlüssel-Satz

RUS Набор насадок



KOD TOWARU	CECHY PRODUKTU	WAGA	ILOŚĆ W OPAKOWANIU
G10155	<p>ZAWARTOŚĆ ZESTAWU :</p> <ul style="list-style-type: none"> <li>• nasadki 1/2": 17, 19, 21, 23, 24, 27, 30, 32mm oraz calowe 5/16" ; 1" ; 1-1/16" ; 1-1/4"</li> <li>• nasadki długie 3/8": 13, 14, 15, 17mm</li> <li>• nasadki do świece 3/8": 16, 21mm</li> <li>• nasadki 1/4": 4, 5, 6, 7, 8, 9, 10, 11, 12, 13mm</li> <li>• nasadki długie 1/4": 8, 9, 10, 12mm</li> <li>• bity: Imbus, PH, Płaskie, PZ, TORX , SPLINE <ul style="list-style-type: none"> <li>• wkrętak do nasadek i bitów</li> <li>• adapter do bitów 1/2"</li> <li>• grzechotki 1/2" , 1/4" , 3/8"</li> </ul> </li> <li>• przedłużki 2x 1/2" oraz 1x 1/4" oraz 2x 3/8" <ul style="list-style-type: none"> <li>• przelotka 1/2"</li> </ul> </li> <li>• pokrętło typ T z kwadratem zabierającym 1/2" <ul style="list-style-type: none"> <li>• przeguby Cardana 1/2" i 1/4" i 3/8" <ul style="list-style-type: none"> <li>• nasadki na 3/8" - 9/10/11/12/13/14/15/16/17/18/19/20/21/22</li> </ul> </li> </ul> </li> <li>• klucze nasadowe torx na 3/8"</li> <li>• redukcja 1/2 na 3/8 i 3/8 na 1/2 <ul style="list-style-type: none"> <li>• klucze płasko oczkowe 8/10/12/13/14/16/17/18/19</li> </ul> </li> </ul>	9,5	2





## Zestaw kluczy warsztatowych 216el. CVR GEKO

GB Sockets bits set

D der Satz der Werkstatsschlüssel

RUS Набор ключей для автомехаников



KOD TOWARU	CECHY PRODUKTU	WAGA	ILOŚĆ W OPAKOWANIU
G10158	<p>ZAWARTOŚĆ ZESTAWU :</p> <p>Nasadki 1/2" krótkie L=38mm 10,11,12,13,14,15,17,19,20,21,22,24mm Nasadki 1/2" krótkie L=42mm 27, 30, 32mm Nasadki 3/8" krótkie L=28mm 10, 11, 12, 13, 14, 15,16mm Nasadki 3/8" krótkie L=30mm 17, 18, 19mm Nasadki 1/4" krótkie L=25mm 4, 4.5, 5, 5.5, 6, 7, 8, 9, 10, 11, 12, 13, 14mm Nasadki 1/2" L=76mm 16, 17, 18, 19, 22mm Nasadki 3/8" L=63mm 10, 11, 12, 13, 14, 15mm Nasadki 1/4" L=50mm 4, 5, 6, 7, 8, 9, 10mm Przedłużka 1/2" 127, 254mm Przedłużka 3/8" 125mm Przedłużka 1/4" 50,8 - 101,6mm Przegub Cardana 1/2", 3/8", 1/4" Nasadki 1/2" do świec 16, 21mm Nasadki 3/8" do świec 18mm Pokrętko 1/2" 255mm Pokrętko 1/4" 152,4mm Grzechotka 3/8", 1/2", 1/4" 72T Uchwyt śrubokrętowy 1/4" 150mm Uchwyt śrubokrętowy 1/4" 220mm Przedłużka 1/4"x1/4" Adapter do bitów 3/8"x5/16" Adapter do bitów 1/2"x5/16"</p> <p>Bity wkrętakowe 5/16" 5ramienne (imbus) L=30mm 5,5 - 6 - 6,5 - 7 - 8mm</p> <p>Bity wkrętakowe 1/4" 5ramienne (imbus) L=25mm 5,5 - 6 - 6,5 - 7 - 8mm</p> <p>Bity wkrętakowe 5/16" L=30mm 5, 6, 8, 10mm Bity wkrętakowe 1/4" L=25mm 2x5, 2x6, 2x8, 10mm</p> <p>Bity wkrętakowe 5/16" TORX L=30mm T25, T27, T30, T35, 2xT40, T45, T50 Bity wkrętakowe 1/4" TORX L=25mm T25, T27, T30, T35, 2xT40, T45, T50 Bity wkrętakowe 5/16" TORX z dziurką L=30mm T27, T30, T35, T40, T45, T50 Bity wkrętakowe 1/4" TORX z dziurką L=25mm T27, T30, T35, T40, T45, T50 Bity wkrętakowe 5/16" typu PH L=30mm PH3, PH4 Bity wkrętakowe 1/4" typu PH L=25mm PH3, PH4 Bity wkrętakowe 5/16" typu PZ L=30mm PZ3, PZ4 Bity wkrętakowe 1/4" typu PZ L=25mm PZ3, PZ4 Bity wkrętakowe 5/16" płaskie L=30mm 6, 6.5, 8mm Bity wkrętakowe 1/4" płaskie L=25mm 6, 6.5, 8mm Bity wkrętakowe 1/4" imbus z kulką L=25mm 3, 4, 5, 6mm Bity wkrętakowe 1/4" kwadrat L=25 S1, S2 Bity wkrętakowe 1/4" płaski z wyciętą główką L=25mm 4, 6, 8mm Bity wkrętakowe 1/4" krzyżowy wygięty L=25mm 6, 8, 10mm Bity wkrętakowe 1/4" Y L=25mm 1, 2, 3mm Bity wkrętakowe nasadkowe 1/4" typu PH PH1, PH2 Bity wkrętakowe nasadkowe 1/4" typu PZ PZ1, PZ2 Bity wkrętakowe nasadkowe 1/4" płaskie 4 - 5,5 - 6,5mm Bity nasadkowe 1/4" imbus 3, 4, 5, 6mm Bity nasadkowe 1/2" TORX T55, T60 Bity nasadkowe 1/4" TORX T8, T10 T15, T20, T25 Bity nasadkowe 1/4" TORX z otworem T8,2xT10, 2xT15,2xT20,2xT25,T40 Klucze płasko-oczkowe 8, 10, 11, 12, 13, 14, 15, 16, 17, 18, 19, 22mm Imbusy 1,27 - 1,5 - 2 - 2,5 - 3 - 4 - 5mm Nasadki 1/2" TORX E20, E22, E24 Nasadki 3/8" TORX E10, E11, E12, E14, E16, E18 Nasadki 1/4" TORX E4, E5, E6, E7, E8</p>	10,82	2

### Zest.kluczy warsztatowych PROFI 180el.

- Ⓟ Sockets bits set
- Ⓧ der Satz der Werkstattschlüssel
- Ⓡ Набор ключей для автомехаников



KOD TOWARU	CECHY PRODUKTU	WAGA	ILOŚĆ W OPAKOWANIU
G10159	<p>Skład zestawu:</p> <p>1/4" nasadka z blokadą : 3.5,4,4.5,5,5.5,6,7,8,9,10,11,12,13 mm</p> <p>1/4" głęboka nasadka z blokadą: 5.5,6,7,8,9 mm</p> <p>1/4" grzechotka z szybkim przesuwem</p> <p>1/4" klucz</p> <p>1/4" przejście typu bit</p> <p>1/4" klucz łączony 50 mm i 100 mm</p> <p>1/4" klucz typ T</p> <p>1/4" uniwersalne łącze</p> <p>1/4" nasadki typu bit</p> <p>3/8" nasadki z blokadą: 10,13,14,15,16,17,18,19 mm</p> <p>3/8" nasadki głębokie z blokadą: 10,11,12,13,14,15 mm</p> <p>3/8" łącznik: 16,18,21 mm</p> <p>3/8" nasadki gwiazdkowe: 8,10,11,12,14,16,18,20 mm</p> <p>łącznik 3/8"X5/16"</p> <p>3/8" grzechotka z szybkim przesuwem</p> <p>TM nasadka 3/8" F X 1/2" M</p> <p>łącznik 3/8" F X L" M</p> <p>3/8" łącznik 75mm i 250mm</p> <p>3/8" uniwersalne łącze</p> <p>3/8" łącznik do bitów</p> <p>1/2" nasadka z blokadą: 17,19,20,21,22,24,27,30,32,34mm</p> <p>1/2" nasadki: 17,19,21,23 mm</p> <p>1/2" głębokie nasadki z blokadą: 17,19,22 mm</p> <p>łącznik "X 5/16"</p> <p>1/2" grzechotka z szybkim przesuwem</p> <p>1/2" łącznik 125mm i 250mm</p> <p>TM nasadka "F X 3/8" M</p> <p>łącznik 1/2" F X 3/8"</p> <p>1/2" uniwersalny łącznik</p> <p>5/16" Bity</p> <p>IMBUSY: T10,T15,T20,T25,T27,T30,T60,T40x2,T45x2,T47x2,T50x2, T55x2</p> <p>NASADKI: M6, M8, M10, M12</p> <p>GWIAZDKA: T60</p> <p>PZ: 3, 4</p> <p>PH: 3, 4</p> <p>HEX: 7, 8, 10, 14mm</p> <p>PŁASKIE: 8, 10, 12 mm</p> <p>KLUCZE: 8x10, 13x15, 17x19 mm</p> <p>KLUCZE PŁASKO</p> <p>OCZKOWE: 8,10,11,12,13,14,15,16,17, 18,19,22 mm</p> <p>KLUCZE HEX: 1.5, 2, 2.5, 3, 4, 5, 6, 7, 8, 10 mm</p>	11,5	2

### Kpl.kluczy nas.1/2"19el.8-32mm 40CRV

- Ⓟ Socket set
- Ⓧ Sechskant-Steckschlüssel-Satz
- Ⓡ Набор насадок



KOD TOWARU	CECHY PRODUKTU	WAGA	ILOŚĆ W OPAKOWANIU
G10103	<p>W skład zestawu wchodzi:</p> <p>18 nasadek+ grzechotka</p> <p>klucze nasadowe 1/2 " - 8; 9; 10; 11; 12; 13; 14; 15; 16; 17; 18; 19; 20; 22; 24; 27; 30; 32</p>	2,95	10

## Zestaw kluczy nasadowych

Ⓒ Socket set

Ⓓ Sechskant-Steckschlüssel-Satz

Ⓔ Набор насадок



KOD TOWARU	CECHY PRODUKTU	WAGA	ILOŚĆ W OPAKOWANIU
G10110	W skład zestawu wchodzi: - nasadki 6-kątne 3/4": 19, 22, 24, 26, 27, 28, 30, 32, 34, 36, 38, 41, 42, 46, 48, 50mm - klucz przegubowy - przedłużki - plastikowa walizka	12	2
G10111	W skład zestawu wchodzi: - nasadki 12-kątne 3/4": 19, 22, 24, 26, 27, 28, 30, 32, 34, 36, 38, 41, 42, 46, 48, 50mm - klucz przegubowy - przedłużki	12,5	2
G10112	W skład zestawu wchodzi: - nasadki 6-kątne 3/4": 19, 22, 24, 26, 27, 28, 30, 32, 34, 36, 38, 41, 42, 46, 48, 50mm - klucz przegubowy - przedłużki - metalowa walizka	12,5	2
G10114	W skład zestawu wchodzi: Nasadki 12-kątne 1": 55, 60, 65 mm, Nasadki 12-kątne 3/4": 21, 22, 23, 24, 26, 27, 28, 29, 30, 31, 32, 34, 36, 38, 41, 46, 50 mm, Końcówka - grzechotka na 3/4", Końcówka łamana na 3/4", Pokrętko 3/4", Przelotka 1", 2 przedłużki na 3/4"	21	1
G10115	W skład zestawu wchodzi: Nasadki 6-kątne 1": 55, 60, 65mm, Nasadki 6-kątne 3/4": 21, 22, 23, 24, 26, 27, 28, 29, 30, 31, 32, 34, 36, 38, 41, 46, 50 mm, Końcówka - grzechotka na 3/4", Końcówka łamana na 3/4", Pokrętko 3/4", Przelotka 1", 2 przedłużki na 3/4"	21	1

## Zestaw kluczy L-Tech

- Ⓞ Socket set carbon no heated
- Ⓞ Sechskant-Steckschlüssel-Satz
- Ⓞ Набор насадок



KOD TOWARU	CECHY PRODUKTU	WAGA	ILOŚĆ W OPAKOWANIU
G10150	<p>ZAWARTOŚĆ ZESTAWU :</p> <ul style="list-style-type: none"> <li>• nasadki 1/2": 10, 11, 12, 13, 14, 15, 16, 17, 18, 19, 20, 21, 22, 24, 27, 30, 32mm.</li> <li>• nasadki długie 1/2": 14, 15, 17, 19mm.</li> <li>• nasadki do świec 1/2": 16, 21mm</li> <li>• nasadki 1/4": 4, 4.5, 5, 5.5, 6, 7, 8, 9, 10, 11, 12, 13, 14mm.</li> <li>• nasadki długie 1/4": 6, 7, 8, 9, 10, 11, 12, 13mm.</li> <li>• nasadki 1/4" z bitami:               <ol style="list-style-type: none"> <li>1. Torx (T8,10,15,20,25,30)</li> <li>2. Imbus (3,4,5,6mm)</li> <li>3. PZ (1,2),PH (1,2)</li> <li>4. Płaskie (4,5,5,7mm)</li> </ol> <ul style="list-style-type: none"> <li>• bity:                   <ol style="list-style-type: none"> <li>1. Imbus (6,8,10,12,14mm)</li> <li>2. PH (3,4)</li> <li>3. Płaskie (8,10,12mm)</li> <li>4. PZ (3,4)</li> </ol> </li> <li>5. Torx (T40,45,50,55).</li> </ul> </li> <li>• wkrętak 1/2" do nasadek i bitów.</li> <li>• adapter do bitów 1/2".</li> <li>• 2 grzechotki 1/2" i 1/4".</li> <li>• przedłużki 1/2" (125,250mm) oraz 1/4" (50,100mm) a także przedłużka gięta 1/4" (150mm).</li> <li>• przelotka 1/2"</li> <li>• pokrętło typ T z kwadratem zabierającym 1/4".</li> <li>• przeguby Cardana 1/2" i 1/4".</li> <li>• imbusy typ L (1.5,2,3mm).</li> </ul>	6,16	3
G10151	<p>W skład zestawu wchodzi:</p> <ul style="list-style-type: none"> <li>• nasadki 1/2": 10, 11, 12, 13, 14, 15, 16, 17, 18, 19, 20, 21, 22, 24, 27, 30, 32mm.</li> <li>• nasadki długie 1/2": 14, 15, 17, 19mm.</li> <li>• nasadki do świec 1/2": 16, 21mm</li> <li>• nasadki 1/4": 4, 4.5, 5, 5.5, 6, 7, 8, 9, 10, 11, 12, 13, 14mm.</li> <li>• nasadki długie 1/4": 6, 7, 8, 9, 10, 11, 12, 13mm.</li> <li>• nasadki 1/4" z bitami:               <ol style="list-style-type: none"> <li>1. Torx (T8,10,15,20,25,30)</li> <li>2. Imbus (3,4,5,6mm)</li> <li>3. PZ (1,2),PH (1,2)</li> <li>4. Płaskie (4,5,5,7mm)</li> </ol> <ul style="list-style-type: none"> <li>• bity:                   <ol style="list-style-type: none"> <li>1. Imbus (6,8,10,12,14mm)</li> <li>2. PH (3,4)</li> <li>3. Płaskie (8,10,12mm)</li> <li>4. PZ (3,4)</li> </ol> </li> <li>5. Torx (T40,45,50,55).</li> </ul> </li> <li>• wkrętak 1/4" do nasadek i bitów.</li> <li>• adapter do bitów 1/2".</li> <li>• grzechotki 1/2" i 1/4".</li> <li>• przedłużki 1/2" (125,250mm) oraz 1/4" (50,100mm)</li> <li>• przelotka 1/2"</li> <li>• pokrętło typ T z kwadratem zabierającym 1/4".</li> <li>• przeguby Cardana 1/2" i 1/4".</li> <li>• imbusy typ L (1.5,2,3mm).</li> <li>• nasadki wewnętrzne TORX (E4,5,6,7,8,10,11,12,14,16,18,20,24)</li> </ul>	6,5	3

### Kpl.nasadek torx 1/2"10el. GEKO PROFI

- ⓐ Torx socket set
- ⓓ Torx-Steckschlüsselsatz
- ⓇⓊⓈ Набор головок Torx



KOD TOWARU	CECHY PRODUKTU	WAGA	ILOŚĆ W OPAKOWANIU
G10160	Gniazdo:1/2 " Stop wykonania: CHROMO-VANADIUM Nasadki : TORX SKŁAD ZESTAWU : nasadki torx: E10, E11, E12, E14, E16, E18, E20, E22,E24	0,76	20

### Zestaw nasadek torx CRV

- ⓐ Torx socket set
- ⓓ Torx-Steckschlüsselsatz
- ⓇⓊⓈ Набор головок Torx



KOD TOWARU	CECHY PRODUKTU	WAGA	ILOŚĆ W OPAKOWANIU
G13530	Nasadki udarowe wykonane ze stali CRV Zestaw umieszczony na metalowej szynie Gniazdo nasadki 3/8" W zestawie nasadki wewnętrzne torx: E5, E6, E7, E8, E10, E12, E14	0,24	5/20
G13540	Zestaw zawierający 9 nasadek sześciokątnych, długich. Nasadki wykonane są z wytrzymałej stalinarzędziowej, chromo-wanadowej. Zestaw zawiera rozmiary: 5, 6, 7, 8, 9, 10, 11, 12, 13mm	0,3	8/32

### Zestaw kluczy trzpieniowych torx CRV

- ⓐ Star bit sockets
- ⓓ Aufsteckschlüssel
- ⓇⓊⓈ Набор головок-вставок Torx



KOD TOWARU	CECHY PRODUKTU	WAGA	ILOŚĆ W OPAKOWANIU
G13550	Zestaw zawierający 9 nasadek trzpieniowych torx 1/4" Nasadki wykonane są z wytrzymałej stali narzędziowej, chromo-wanadowej. SKŁAD ZESTAWU : Klucze trzpieniowe torx T10, T15, T20, T27, T30, T40, T45, T50, T60	0,20	10/50
G13560	Zestaw zawierający 5 nasadek trzpieniowych torx 3/8" Nasadki wykonane są z wytrzymałej stali narzędziowej, chromo-wanadowej. SKŁAD ZESTAWU: Klucze trzpieniowe torx T25, T30, T40, T45, T50	0,24	10/30

## Nasadki 6-kątne 1/2" CRV

Ⓞ Metric Socket CRV

Ⓞ Sechskantenschlüssel

Ⓞ Головка шестигранная короткая



KOD TOWARU	CECHY PRODUKTU	ROZMIAR	WAGA	ILOŚĆ W OPAKOWANIU
G12008	Nasadki 6-kątne wykonane ze stali chromo-wanadowej. Napęd klucza 1/2"	8mm	0,05	25/500
G12009		9mm	0,05	25/200
G12010		10mm	0,05	25
G12011		11mm	0,09	25
G12012		12mm	0,09	10/200
G12013		13mm	0,09	10/200
G12014		14mm	0,10	25/400
G12015		15mm	0,10	10/200
G12016		16mm	0,10	10/200
G12017		17mm	0,11	20/400
G12018		18mm	0,11	10/200
G12019		19mm	0,11	20/200
G12020		20mm	0,13	20
G12021		21mm	0,15	10/100
G12022		22mm	0,15	10/100
G12024		24mm	0,18	20
G12027		27mm	0,18	10/100
G12030		30mm	0,22	10/50
G12032		32mm	0,22	10/50

## Nasadki 6-kątne długie 1/2" CRV

Ⓞ Metric Deep Socket CRV

Ⓞ Sechskantenschlüssel, lange

Ⓞ Головка шестигранная длинная



KOD TOWARU	CECHY PRODUKTU	ROZMIAR	WAGA	ILOŚĆ W OPAKOWANIU
G12108	Nasadki 6-kątne długie, wykonane ze stali chromo-wanadowej. Napęd klucza 1/2"	8mm	0,07	10
G12109		9mm	0,13	10
G12110		10mm	0,13	10/100
G12111		11mm	0,13	10/250
G12112		12mm	0,14	10/200
G12113		13mm	0,14	10/100
G12114		14mm	0,14	10/250
G12115		15mm	0,14	10/250
G12116		16mm	0,14	10/100
G12117		17mm	0,15	10/100
G12118		18mm	0,15	10/100
G12119		19mm	0,16	10/150
G12121		21mm	0,19	10/100
G12122		22mm	0,17	10/100
G12124		24mm	0,19	4/100
G12127		27mm	0,22	10/50
G12130		30mm	0,24	2
G12132		32mm	0,26	2

### Nasadki 12-kątne 1/2" CRV

- Ⓒ Metric Sockets 12PT. CRV
- Ⓓ Zwölfkantenschlüssel
- Ⓔ Головка двенадцатигранная



KOD TOWARU	CECHY PRODUKTU	ROZMIAR	WAGA	ILOŚĆ W OPAKOWANIU
G12208	Nasadki 12-kątne wykonane ze stali chromo-wanadowej. Napęd klucza 1/2"	8mm	0,07	25/500
G12209		9mm	0,07	25
G12210		10mm	0,07	25
G12211		11mm	0,07	25/500
G12212		12mm	0,08	24/500
G12213		13mm	0,08	25/400
G12214		14mm	0,09	24/300
G12215		15mm	0,09	25/400
G12216		16mm	0,10	10/200
G12217		17mm	0,10	20/400
G12218		18mm	0,10	20/400
G12219		19mm	0,11	20/400
G12221		21mm	0,11	20/200
G12222		22mm	0,12	10/200
G12224		24mm	0,12	10/200
G12227		27mm	0,18	10/125
G12230	30mm	0,18	10/125	
G12232	32mm	0,20	10/125	

### Nasadki 12-kątne 3/8" CRV

- Ⓒ Metric Sockets 12PT. CRV
- Ⓓ Zwölfkantenschlüssel
- Ⓔ Головка двенадцатигранная



KOD TOWARU	CECHY PRODUKTU	ROZMIAR	WAGA	ILOŚĆ W OPAKOWANIU
G12508	Nasadki 12-kątne wykonane ze stali chromo-wanadowej. Napęd klucza 3/8"	8mm	0,02	40
G12509		9mm	0,02	40
G12510		10mm	0,03	40
G12511		11mm	0,03	40
G12512		12mm	0,03	40
G12513		13mm	0,04	40
G12514		14mm	0,04	25
G12515		15mm	0,04	25
G12516		16mm	0,05	25
G12517		17mm	0,05	25
G12518		18mm	0,06	20
G12519		19mm	0,06	30
G12524		24mm	0,06	20

### Nasadki 6-kątne długie 1/4" CRV

- Ⓒ Metric Deep Socket CRV
- Ⓓ Sechskantenschlüssel, lange
- Ⓔ Головка шестигранная длинная



KOD TOWARU	CECHY PRODUKTU	ROZMIAR	WAGA	ILOŚĆ W OPAKOWANIU
G13007	Nasadki 6-kątne długie wykonane ze stali chromo-wanadowej. Napęd klucza 1/4"	7mm	0,01	50
G13008		8mm	0,01	50
G13009		9mm	0,04	25
G13010		10mm	0,04	50
G13011		11mm	0,04	25
G13012		12mm	0,05	25
G13013		13mm	0,06	25
G13014		14mm	0,06	25

## Nasadki 6-kątne CRV

Ⓞ Metric Socket CRV

Ⓞ Sechskantenschlüssel

Ⓞ Головка шестигранная короткая



KOD TOWARU	CECHY PRODUKTU	ROZMIAR	WAGA	ILOŚĆ W OPAKOWANIU
G14017	Nasadki 3/4" 6-kątne. Nasadka wykonana jest ze stali chromo-wanadowej, posiada chromowane wykończenie, system gniazd blokujących zatraski napędów nasadek.	17mm	0,20	100
G14019		19mm	0,20	100
G14021		21mm	0,23	100
G14022		22mm	0,27	40
G14024		24mm	0,27	50/100
G14027		27mm	0,22	50/100
G14030		30mm	0,22	100
G14032		32mm	0,28	100
G14034		34mm	0,29	50
G14035		35mm	0,30	50
G14036		36mm	0,38	100
G14038		38mm	0,43	50
G14041		41mm	0,43	60
G14055		55mm	0,80	30
G14056		56mm	0,90	15
G14060		60mm	1,0	20
G14065		65mm	1,2	20
G14080		80mm	2,4	10
G14085	85mm	2,4	10	

## Nasadki 12-kątne CRV

Ⓞ Metric Sockets 12PT. CRV

Ⓞ Zwölfkantenschlüssel

Ⓞ Головка двенадцатигранная



KOD TOWARU	CECHY PRODUKTU	ROZMIAR	WAGA	ILOŚĆ W OPAKOWANIU	
G14117	Nasadki 3/4" 12-kątne. Nasadka wykonana jest ze stali chromo-wanadowej, posiada chromowane wykończenie, system gniazd blokujących zatraski napędów nasadek.	17mm	0,20	38	
G14119		19mm	0,20	38	
G14122		22mm	0,28	40	
G14124		24mm	0,28	40	
G14127		27mm	0,22	50	
G14130		30mm	0,27	50	
G14132		32mm	0,29	50	
G14134		34mm	0,35	50	
G14135		35mm	0,38	50	
G14136		36mm	0,38	50	
G14138		38mm	0,43	50	
G14141		41mm	0,43	30	
G14165		65mm	1,2	20	
G14180		Nasadki 1" 12-kątne	80mm	2,4	10
G14185			85mm	2,4	10



## Nasadka do bitów

- GB Coupler for bits
- D Schteckschlüssel für bit
- RUS Головка для бит крестовых



KOD TOWARU	CECHY PRODUKTU	WAGA	ILOŚĆ W OPAKOWANIU
G13430	Nasadka do bitów wykonana ze stali chromo-wanadowej. Napęd: 1/2", zejście gniazdo sześciokątne 8 mm.	0,15	25

## Redukcja

- GB Adapter
- D Reduktion
- RUS Переходник



KOD TOWARU	CECHY PRODUKTU	WAGA	ILOŚĆ W OPAKOWANIU
G13440	Redukcja służy do założenia na klucz do nasadek 1/2", nasadek z gniazdem 1/4" (wejście wewnętrzne 1/2", wejście zewnętrzne 3/8"). Wykonana ze stali chromo-wanadowej.	0,15	25
G13441	Redukcja służy do założenia na klucz do nasadek 3/8", nasadek z gniazdem 1/2" (wejście wewnętrzne 3/8", wejście zewnętrzne 1/2"). Wykonana ze stali chromo-wanadowej.	0,05	10/250
G13450	Redukcja służy do założenia na klucz do nasadek 3/8", nasadek z gniazdem 1/4" (wejście wewnętrzne 3/8", wejście zewnętrzne 1/4"). Wykonana ze stali chromo-wanadowej.	0,02	50

## Kpl. nasadek 1/2" długich 10el. 10-24mm

- GB Deep socket set
- D Tiefe Steckschlüssel Satz
- RUS Торцовые глубокие ключи



KOD TOWARU	CECHY PRODUKTU	WAGA	ILOŚĆ W OPAKOWANIU
G13545	Gniazdo: 1/2" Zestaw nasadek wykonanych ze stali CRV Zestaw składa się z nasadek: 10, 12, 13, 14, 15, 17, 19, 21, 22, 24mm	1,6	5/10

## Zestaw nasadek dwunastokątnych 19el. 8-32mm

- GB 19pcs spline socket set
- D Steckschlüssel-Satz TORX
- RUS Набор насадок TORX



KOD TOWARU	CECHY PRODUKTU	WAGA	ILOŚĆ W OPAKOWANIU
G13546	Gniazdo: 1/2" Zestaw nasadek wykonanych ze stali CRV Zestaw składa się z 19 nasadek dwunastokątnych: 8, 9, 10, 11, 12, 13, 14, 15, 16, 17, 18, 19, 20, 21, 22, 24, 27 30, 32mm	1,9	1

### Listwa na nasadki 1/2" 15 sztuk 10-32mm

- Ⓞ Metal rack with clip
- Ⓞ Metal Griff für Schlüssel
- Ⓞ Держатель для головок



KOD TOWARU	CECHY PRODUKTU	WAGA	ILOŚĆ W OPAKOWANIU
G13549	Listwa idealnie nadaje się do uporządkowania rozkompletowanych zestawów kluczy nasadowych. Trzy otwory montażowe pozwalają na przykręcenie listwy w dowolnym miejscu. Przeznaczona pod nasadki 1/2". DANE TECHNICZNE: - długość - 300mm - ilość klipsów - 15	0,05	100

### 4el.kpl.nasadek 1/2"(10-13-17-19mm)

- Ⓞ 10-19mm Cr-V Socket Set
- Ⓞ Steckschlüssel-Satz
- Ⓞ Набор насадок



KOD TOWARU	CECHY PRODUKTU	WAGA	ILOŚĆ W OPAKOWANIU
G10163	Gniazdo: 1/2 " Zestaw nasadek wykonanych ze stali CRV Zestaw składa się z nasadek: 10, 13, 17, 19mm	0,27	20

### 10el.kpl.nasadek torx 1/4&1/2" GEKO

- Ⓞ 10-19mm TORX Socket Set
- Ⓞ Steckschlüssel-Satz TORX
- Ⓞ Набор насадок TORX



KOD TOWARU	CECHY PRODUKTU	WAGA	ILOŚĆ W OPAKOWANIU
G10166	Zestaw nasadek wykonanych ze stali CRV SKŁAD ZESTAWU : nasadki torx: E4, E5, E6, E7, E8, E10, E12, E14, E16 metalowa szyna do przechowywania nasadek	0,33	20

### 9el.kpl.nasadek torx 1/2" GEKO, walizka

- Ⓞ 9 pcs 1/2"CR-V-E Socket set
- Ⓞ Steckschlüssel-Satz TORX
- Ⓞ Набор насадок TORX



KOD TOWARU	CECHY PRODUKTU	WAGA	ILOŚĆ W OPAKOWANIU
G10167	Zestaw nasadek wykonanych ze stali CRV SKŁAD ZESTAWU : nasadki torx: E10, E11, E12, E14, E16, E18, E20, E22, E24 metalowa walizka	0,84	20

### 9el.kpl.nasadek torx 1/4&3/8"GEKO

- Ⓞ 1/4&3/8" TORX Socket Set
- Ⓞ Steckschlüssel-Satz TORX
- Ⓞ Набор насадок TORX



KOD TOWARU	CECHY PRODUKTU	WAGA	ILOŚĆ W OPAKOWANIU
G10169	Zestaw nasadek wykonanych ze stali CRV SKŁAD ZESTAWU : nasadki torx: E5, E6, E7, E8, E8, E10, E12, E14, E16 , redukcja z 1/4 na 3/8 metalowa szyna do przechowywania nasadek	0,22	50

### Przedłużka giętka

- GB Flexible extention bar
- D Verlängerung
- RUS Удлинитель гибкий



KOD TOWARU	CECHY PRODUKTU	WAGA	ILOŚĆ W OPAKOWANIU
G13460	Przedłużka dzięki elastycznej konstrukcji umożliwia pracę w trudnodostępnych miejscach Wykonana ze stali chromo-wanadowej Długość całkowita 150 mm Uchwyt 1/4"	0,05	100

### Przedłużka CRV

- GB Extension bar CRV
- D Verlängerung
- RUS Удлинитель



KOD TOWARU	CECHY PRODUKTU	DŁUGOŚĆ	WAGA	ILOŚĆ W OPAKOWANIU
G13471	Przedłużki 1/2" wykonane ze stali chromo- wanadowej. Mechanizm blokujący nasadkę	75mm	0,08	100
G13473		125mm	0,19	25
G13477		250mm	0,22	50

### Zestaw Przedłużek

- GB Extension bar set
- D Verlängerungssatz
- RUS Комплект удлинителей для воротка



KOD TOWARU	CECHY PRODUKTU	WAGA	ILOŚĆ W OPAKOWANIU
G10170	Zestaw 4elementowy przedłużek do nasadek 1/4" Długość przedłużek : 75, 150, 225, 300mm	0,30	15/60
G10171	Zestaw 4elementowy przedłużek do nasadek 1/2" Długość przedłużek : 75, 125, 200, 250mm	1,00	20

### Zestaw Przedłużek

- GB Extension bar set
- D Verlängerungssatz
- RUS Комплект удлинителей для воротка



KOD TOWARU	CECHY PRODUKTU	WAGA	ILOŚĆ W OPAKOWANIU
G13510	Zestaw przedłużek wraz z pokrętkiem na 1/2", współpracujący z grzechotkami oraz nasadkami.	0,64	20

### Pokręto łamane 375mm GEKO

- Ⓞ Flexible extension bar 375mm
- Ⓞ Gelngriff
- Ⓞ Вороток с шарнирный



KOD TOWARU	CECHY PRODUKTU	WAGA	ILOŚĆ W OPAKOWANIU
G13425	Długość: 375 mm Mocowanie: 1/2" Kulka zabezpieczająca nasadkę przed wypadnięciem Stal chromowo-wanadowa	0,62	10/20

### Pokręto typu T

- Ⓞ Sliding T handle
- Ⓞ Handgriff mit gleitstück
- Ⓞ Вороток Т-образный



KOD TOWARU	CECHY PRODUKTU	WAGA	ILOŚĆ W OPAKOWANIU
G13410	Pokręto typu „T” wykonane ze stali chromo-wanadowej. Trzpień: 1/2" Długość: 300mm	0,44	50

### Pokręto typu „L”

- Ⓞ Sliding L handle
- Ⓞ Admutternschlüssel
- Ⓞ Вороток тип L



KOD TOWARU	CECHY PRODUKTU	WAGA	ILOŚĆ W OPAKOWANIU
G13419	Pokręto typu „L” wykonane ze stali chromo-wanadowej. Trzpień: 1/2" Długość: 250mm	0,30	50
G13420	Pokręto typu „L” wykonane ze stali chromo-wanadowej. Trzpień: 1/2" Długość: 300mm	0,40	10/50

### Pokręto typu T

- Ⓞ T bar sliding handle
- Ⓞ Handgriff mit gleitstück
- Ⓞ Вороток Т-образный



KOD TOWARU	CECHY PRODUKTU	WAGA	ILOŚĆ W OPAKOWANIU
G10147	Pokręto typu „T” - rozmiar 3/4" Pokręto współpracujące z nasadkami 3/4”.	1,35	20

### Zestaw Przegubów Cardana

- Ⓞ Universal joints set
- Ⓞ Kardangelensatz
- Ⓞ Набор карданных шарниров



KOD TOWARU	CECHY PRODUKTU	WAGA	ILOŚĆ W OPAKOWANIU
G13520	Hartowane przeguby są niezastąpione przy pracach w ciasnych miejscach z utrudnionym dostępem. Rozmiary Przegubów: 1/2", 1/4", 3/8" Stop: Stal narzędziowa(Chromo-Vanadium)	0,27	10/20

### Grzechotka

- Ⓞ Ratchet handle
- Ⓞ Hebelumschaltknarre
- Ⓞ Трещетка



KOD TOWARU	CECHY PRODUKTU	ROZMIART RZPIENIA	WAGA	ILOŚĆ W OPAKOWANIU
G01540	Grzechotki wykonana są ze stali. Przełącznik obrotów P/L umieszczony w głowicy. Ergonomiczna wyprofilowana rączka.	1/4"	0,22	100
G01541	Trwałe wykończenie zapewnia odporne na korozję.	3/8"	0,22	50
G01542		1/2"	0,25	10/60

### Grzechotka stalowa

- ⒸB Reversible Ratchet handle
- Ⓓ Hebelumschaltknarre
- Ⓔ Рус Трещетка



KOD TOWARU	CECHY PRODUKTU	ROZMIART RZPIENIA	WAGA	ILOŚĆ W OPAKOWANIU
G10118	Grzechotki wykonana są ze stali. Przełącznik obrotów P/L umieszczony w głowicy. Ergonomiczna wyprofilowana rączka. Trwale wykończenie zapewnia odporne na korozję.	1/4"	0,22	10/60
G10119		3/8"	0,25	10/60
G10120		1/2"	0,47	6/36

### Grzechotka PROFI izol.rączka GEKO

- ⒸB Ratchet Handle Wrench
- Ⓓ Hebelumschaltknarre
- Ⓔ Рус трещотка



KOD TOWARU	CECHY PRODUKTU	ROZMIART RZPIENIA	WAGA	ILOŚĆ W OPAKOWANIU
G10132	Przełącznik obrotów P/L umieszczony w głowicy, Trwale wykończenie chromowo – wanadowe, Przycisk zwalnający nasadki Mały skok grzechotki ułatwia pracę w miejscach trudno dostępnych.	1/4"	0,22	6/60
G10133		3/8"	0,31	6/60
G10134		1/2"	0,44	30

### Grzechotka

- ⒸB Ratchet handle
- Ⓓ Hebelumschaltknarre
- Ⓔ Рус Трещетка



KOD TOWARU	CECHY PRODUKTU	ROZMIART RZPIENIA	WAGA	ILOŚĆ W OPAKOWANIU
G10140	Przełącznik obrotów P/L umieszczony w głowicy, Trwale wykończenie chromowo – wanadowe, Przycisk zwalnający nasadki , Odgięta rękojeść grzechotki pozwala na pracę grzechotki w trudno dostępnych miejscach.	1/4"	0,34	60
G10141		3/8"	0,40	6/30
G10142		1/2"	0,64	6/36

### Grzechotka teleskopowa

- ⒸB Extended handle wrench
- Ⓓ Umschaltknarre
- Ⓔ Рус Трещетка телескопическая



KOD TOWARU	CECHY PRODUKTU	WAGA	ILOŚĆ W OPAKOWANIU
G10145	Grzechotka teleskopowa 1/2" Przełącznik obrotów P/L umieszczony w głowicy, Trwale solidne wykończenie, Przycisk zwalnający nasadki , Ergonomiczna wyprofilowana rączka zwiększa komfort pracy, Zakres pracy 325mm-470mm	1,05	10

### Grzechotka

- ⒸB Reversible Ratchet handle
- Ⓓ Hebelumschaltknarre
- Ⓔ Рус Трещетка



KOD TOWARU	CECHY PRODUKTU	WAGA	ILOŚĆ W OPAKOWANIU
G10146	Grzechotka stalowa do nasadek 3/4" Mały skok grzechotki ułatwia pracę w miejscach trudno dostępnych, Trwale wykończenie zapewnia odporne na korozję, Ergonomicznie wyprofilowana stalowa rączka, zwiększa komfort pracy, Długość : 49cm.	2,20	10

### Walizka do zestawów narzędziowych 187el.

- Ⓒ Aluminium case for G10855/G10856
- Ⓓ Alu-Werkzeugkoffer für G10855/G10856
- Ⓔ Чемодан для G10855/G10856



KOD TOWARU	CECHY PRODUKTU	WAGA	ILOŚĆ W OPAKOWANIU
G10849	Walizka do zestawów narzędziowych 187el.	3,5	1

### Skrzynka narzędziowa z wyposażeniem 64el. metal box

- Ⓒ Tool box with tools
- Ⓓ Werkzeugkoffer
- Ⓔ Инструментальный ящик



KOD TOWARU	CECHY PRODUKTU	WAGA	ILOŚĆ W OPAKOWANIU
G10850	<p>W ZESTAWIE:</p> <p>Nasadki 1/4" - 5, 5.5, 6, 7, 8, 9, 10, 11, 12mm</p> <p>Nasadki 1/2" - 8, 9, 10, 11, 12, 13, 14, 15, 16, 17, 19, 21, 22, 24mm</p> <p>Przedłużka - 1/2"</p> <p>Klucz z grzechotką - 1/2"</p> <p>Klucze imbusowe - 10szt</p> <p>Wkrętak z grzechotką</p> <p>Wkrętaki precyzyjne - 2szt</p> <p>Szczypce zaciskowe - 10"</p> <p>Miara taśmowa 3m X 18mm</p> <p>Młotek 300g</p> <p>Kombinerki 7"</p> <p>Szczypce 6"</p> <p>Biły - 20szt</p> <p>Skrzynka metalowa</p>	6,6	2

### Walizka narzędziowa z wyposażeniem (klucze p-o) 187el.

- Ⓒ Tool set with combination wrench in aluminium case
- Ⓓ Werkzeugkoffer
- Ⓔ Инструментальный ящик



KOD TOWARU	CECHY PRODUKTU	WAGA	ILOŚĆ W OPAKOWANIU
G10855	<p>W ZESTAWIE:</p> <p>Szczypce tnące boczne 180mm</p> <p>Klucz nastawny 200mm</p> <p>Szczypce hydrauliczne nastawne 250mm</p> <p>Szczypce wydłużone proste 180mm</p> <p>Szczypce typ kombinerki 150mm</p> <p>Klucze płasko-oczkowe 8-19mm</p> <p>Wkrętaki precyzyjne 1.0, 1.4, 1.8, 2.4mm,#0,#1</p> <p>Klucze imbusowe 1.5-10mm</p> <p>Zestaw bitów V3-V7, VPH.0-VPH.4, VPZ.1-VPZ.2, VT-10-VT-35, V.3-V.8</p> <p>Bit holder - uchwyt do bitów</p> <p>Bit handle - uchwyt bitów</p> <p>Wkrętaki -14szt</p> <p>(-)3x75mm, 4x100mm, 5x75mm, 6x38mm, 6x100mm</p> <p>(+)3x75mm, 4x100mm, 5x75mm, 6x38mm, 6x100mm, 8x150mm</p> <p>izolowane (+)4x100mm, (-)4x100mm, 5.5x100mm</p> <p>Wkrętak z grzechotką</p> <p>Przedłużka magnetyczny</p> <p>Tester napięcia</p> <p>Przedłużka teleskopowa</p> <p>Nasadki 1/4" 4-13mm</p> <p>Nasadki 1/2" 10-30mm</p> <p>Nasadki 1/2" 16, 21mm</p> <p>Przegub 1/2, 1/4</p> <p>Pokrętło T 1/2, 1/4</p> <p>Przedłużka 1/2*5", 1/4*2", 4"</p> <p>Elastyczna przedłużka 150mm</p> <p>Uchwyt 1/4" 150 mm</p> <p>Grzechotka 1/2, 1/4</p> <p>Zaciski 90mm</p> <p>Zestaw wkręty, kolki itp. - 60szt</p> <p>Młotek</p> <p>Szczypce do izolacji 180mm</p> <p>Szczypce zaciskowe 200mm</p> <p>Miara taśmowa 5m</p> <p>Pistolet do klejenia + klej w sztyfcie</p> <p>Nóż</p> <p>Taśma izolacyjna</p> <p>Poziomica aluminiowa</p> <p>Walizka aluminiowa</p>	13,5	1

## Walizka narzędziowa z wyposażeniem (klucze z grzechotką) 187el.

- 🇸🇮 Tool set with combination wrench in aluminium case
- 🇩🇪 Werkzeugkoffer
- 🇷🇺 Инструментальный ящик



KOD TOWARU	CECHY PRODUKTU	WAGA	ILOŚĆ W OPAKOWANIU
G10856	<p>W ZESTAWIE:</p> <p>Szczypce tnące boczne 180mm Klucz nastawny 200mm Szczypce hydrauliczne nastawne 250mm Szczypce wydłużone proste 180mm Szczypce typ kombinarki 150mm Klucze z grzechotką 8-19mm Wkrętaki precyzyjne 1.0,1.4,1.8,2.4mm,#0,#1 Klucze imbusowe 1.5-10mm Zestaw bitów V3-V7,VPH.0-VPH.4,VPZ.1-VPZ.2,VT-10-VT-35,V.3-V.8 Bit holder - uchwyt do bitów Bit handle - uchwyt bitów Wkrętaki (-)3x75mm,4x100mm,5x75mm,6x38mm,6x100mm (+)3x75mm,4x100mm,5x75mm,6x38mm,6x100mm,8x150mm izolowane (+)4x100mm,(-)4x100mm,5.5x100mm Wkrętak z grzechotką Przedłużka magnetyczny Tester napięcia Przedłużka teleskopowa Nasadki 1/4" 4-13mm Nasadki 1/2" 10-30mm Nasadki 1/2" 16, 21mm Przegub 1/2, 1/4 Pokrętło T 1/2, 1/4 Przedłużka 1/2*5", 1/4*2", 4" Elastyczna przedłużka 150mm Uchwyt 1/4" 150 mm Grzechotka 1/2, 1/4 Zaciski 90mm Zestaw wkręty, kołki itp. Młotek Szcypce do izolacji 180mm Szcypce zaciskowe 200mm Miara taśmowa 5m Pistolet do klejenia + klej w sztyfcie Nóż Taśma izolacyjna Poziomica aluminiowa Walizka aluminiowa</p>	13,8	1

# Zestaw kluczy





# 10

## Narzędzia wyposażenia warsztatowego



# Narzędzia wyposażenia warsztatowego

✓ Ściągacze



✓ Narzędzia do obsługi silnika



✓ Narzędzia wykorzystywane do napraw układu hamulcowego



✓ Narzędzia od układu smarowania



✓ Narzędzia warsztatowe



✓ Podnośniki i dźwigniki



✓ Wyciągarki



✓ Prostowniki



✓ Nasadki udarowe



✓ Narzędzia wykorzystywane w wulkanizacji



✓ Normalia



## Ściągacz Hydrauliczny do łożysk

- Ⓞ Hydraulic bearing puller
- Ⓞ Hydraulische Werkzeuge
- Ⓞ Гидравлический съёмник подшипников



KOD TOWARU	CECHY PRODUKTU	DANE TECHNICZNE	WAGA	ILOŚĆ W OPAKOWANIU
G00910	Ściągacz hydrauliczny przystosowany jest do ściągania: łożysk, kół pasowych, kół zębatych, piast kół, sprzęgieł, tulei, przewietrzników i wiele innych	Siła ściągania 5T Min. rozstaw 50mm Max. zasięg 140mm Max. rozstaw 200mm Długość łapy 260mm	6,3	4
G00911	Dzięki zastosowaniu siłownika hydraulicznego wykonywanie zamierzonej pracy nie wymaga dużej siły	Siła ściągania 10T Min. rozstaw 60mm Max. zasięg 160mm Max. rozstaw 250mm Długość łapy 260mm	9,4	2
G00912	Możliwość regulacji ramion w dwóch pozycjach Możliwość ściągania za pomocą 2 i 3 ramion	Siła ściągania 20T Min. rozstaw 60mm Max. zasięg 195mm Max. rozstaw 350mm Długość łapy 260mm	17,5	1

## Ściągacz do łożysk 2-ramienny

- Ⓞ Gear Puller 2-arms
- Ⓞ Zweiarmiger abzieher
- Ⓞ Съёмник подшипников 2-х лапчатый



KOD TOWARU	CECHY PRODUKTU	DŁUGOŚĆ RAMION	WAGA	ILOŚĆ W OPAKOWANIU
G02200	Ściągacze przeznaczone są głównie do ściągania łożysk, jak również do ściągania tarcz, kół zębatych, wirników. Umożliwiają chwytywanie za średnicę zewnętrzną jak również - po odwróceniu łap - za otwór. Łapy mogą być rozsuwane na żądaną średnicę. Celowe wyfrezowania w łapach zapewniają stałą ich orientację do środka ściągacza oraz ich sztywne położenie (brak odchylenia) podczas operacji ściągania.	100mm	0,81	28
G02201		150mm	1,10	28
G02202		200mm	1,25	9
G02203		250mm	3,20	9

## Ściągacz do łożysk 3-ramienny

- Ⓞ Gear Puller 3-arms
- Ⓞ Dreiarmiger abzieher
- Ⓞ Съёмник подшипников 3-х лапчатый



KOD TOWARU	CECHY PRODUKTU	DŁUGOŚĆ RAMION	WAGA	ILOŚĆ W OPAKOWANIU
G02230	Ściągacz umożliwia demontaż łożysk tocznych z różnego rodzaju korpusów i obudów Ramiona wykonane z odlewu stali Śruba rozporowa wykonana ze stali kutej Typ: HOBBY	75mm	0,42	30
G02231		100mm	0,62	30
G02232		150mm	0,70	20
G02233		200mm	0,96	20
G02234		250mm	1,75	8

### Ściągacz do łożysk 3-ramienny

- ⓐ Gear Puller 3-arms
- ⓓ Dreiarmiger abzieher
- Ⓡ Съёмник подшипников 3-х лапчатый



KOD TOWARU	CECHY PRODUKTU	DŁUGOŚĆ RAMION	WAGA	ILOŚĆ W OPAKOWANIU
G02241	Ściągacz umożliwia demontaż łożysk tocznych z różnego rodzaju korpusów i obudów. Ramiona wykonane z odlewu stali Śruba rozporowa wykonana ze stali kutej Typ: PROFI	75mm	0,30	60
G02242		100mm	0,65	40
G02243		150mm	1,25	20
G02244		200mm	2,40	10
G02245		250mm	4,20	6
G02246		300mm	5,50	4
G02247		350mm	8,70	3

### Ściągacz uniwersalny do łożysk i piast 13el.

- ⓐ 13pcs director puller
- ⓓ Abziehvorrichtung für Naben und Lager 13 Stück
- Ⓡ Съёмник ступиц и подшипников 13шт



KOD TOWARU	CECHY PRODUKTU	WAGA	ILOŚĆ W OPAKOWANIU
G02528	Profesjonalny ściągacz piast i łożysk. Zestaw wykonany z najlepszej jakości kutej stali. Główna śruba o długości 150mm jest hartowana. W zestawie znajduje się 10szt śrub wspomagających o różnych długościach (6x 60mm, 2x 85mm, 2x 100mm).	0,95	20

### Ściągacz do łożysk, kół zębatach i przekładni

- ⓐ Bearing separator assembly kit
- ⓓ Lagerabzieher Set
- Ⓡ Съёмник подшипников, зубчатых колец, шестеренок



KOD TOWARU	CECHY PRODUKTU	WAGA	ILOŚĆ W OPAKOWANIU
G02530	Profesjonalny zestaw służący do ściągania łożysk, kół zębatach, kół pasowych, wałków i innych. Komplet zawiera śrubę hydrauliczną, śrubę ciągową, strzemię, oddzielnik oraz przedłużki. Umożliwia szybką wymianę łożyska nie naruszając konstrukcji maszyny, kół zębatach, kół pasowych, wałków i innych części.	5,5	4

### Ściągacz do łożysk 3-ramienny (zewnętrzny)

- ⓐ Pilot bearing puller 3jaws outer using
- ⓓ Dreiarmiger abzieher
- Ⓡ Съёмник подшипников 3-х лапчатый



KOD TOWARU	CECHY PRODUKTU	WAGA	ILOŚĆ W OPAKOWANIU
G30300	Przeznaczony do małych łożysk o średnicy 12-38 mm Wykonany ze stali hartowanej, elementy kute Blokady boczne zabezpieczają łapki przez ześlizgnięciem się z łożyska	0,8	20

### Ściągacz do łożysk 3-ramienny 12-38mm

- Ⓞ Pilot bearing puller 3jaws
- Ⓛ Dreiarmliger abzieher
- Ⓜ Съёмник подшипников 3-х лапчатый



KOD TOWARU	CECHY PRODUKTU	WAGA	ILOŚĆ W OPAKOWANIU
G30301	Dostosowany do demontażu ciasno pasowanych łożysk o średnicy wewnętrznej pierścienia wewnętrznego od 12 do 38 mm Ściągacz umożliwia demontaż łożysk tocznych z różnego rodzaju korpusów i obudów.	0,75	20

### Ściągacz do łożysk

- Ⓞ Gear puller
- Ⓛ Dreiarmliger abzieher
- Ⓜ Съёмник подшипников 3-х лапчатый

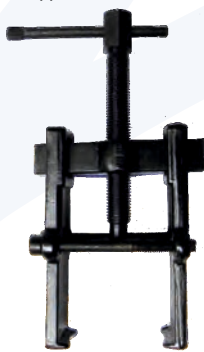

KOD TOWARU	CECHY PRODUKTU	WAGA	ILOŚĆ W OPAKOWANIU
G30305	Ściągacz posiada mocny, odlewany korpus. Ramiona na prowadnicach z możliwością regulacji rozstawu. Przeznaczony do łożysk 38 - 65mm.	0,30	20
G30306	Ściągacz posiada mocny, odlewany korpus. Ramiona na prowadnicach z możliwością regulacji rozstawu. Przeznaczony do łożysk 40 - 80mm.	0,35	20

### Ściągacz do sprężyn McPherson

- Ⓞ Interchangeable-fork spring compressor
- Ⓛ Strickbündchen for Stahlfeder
- Ⓜ Съёмник пружин клапанов

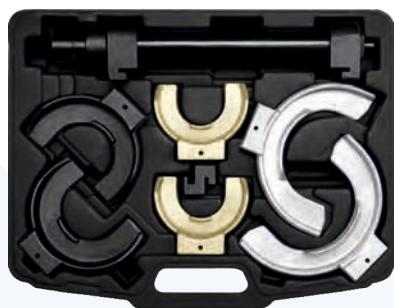

KOD TOWARU	CECHY PRODUKTU	WAGA	ILOŚĆ W OPAKOWANIU
G02531	Ściągacz jednokolumnowy o średnicy rury 45 mm. Napęd: śruba 21 mm o drobnozwojnym, trapezowym gwincie. Trzypunktowe, regulowane uchwyty, dostosowane do krzywizny sprężyny. Regulacja w zakresie: 65-125mm, 88-160mm, 126-212mm. Długość całkowita 400mm Średnica tulei - 45mm Maksymalna siła nacisku ściągacza: 1500 kg	14	2

### Ściągacz sprężyn 120-325mm do Mercedesa (walizka) NEW

- Ⓞ Interchangeable-fork spring compressor
- Ⓛ Strickbündchen for Stahlfeder
- Ⓜ Съёмник пружин клапанов



KOD TOWARU	CECHY PRODUKTU	WAGA	ILOŚĆ W OPAKOWANIU
G02532	Przyrząd stosowany do demontażu i ustawiania śrubowej sprężyny między jarzmami ramienia zawieszenia (tylnego i przedniego). Urządzenie wyposażone jest w dwie pary wymiennych krążków z 3- hakowym systemem zabezpieczeń. Siła zacisku : 850 kg Szczęki użycie: 80-165 mm Szczęki użycie: 155-195 mm	6,5	2

### Hydrauliczny ściągacz do sprężyn 1T

- ⓐ 1T Spring kompressor
- ⓓ Hydraulische Zugzylindereiheit
- Ⓡ Гидравлическая стяжка для пружин



KOD TOWARU	NACISK	ŚREDNICA SPRĘŻYN	WYSUW TŁOKA	WAGA	ILOŚĆ W OPAKOWANIU
G02075	1T	78 - 182mm	100 - 270mm	30	1

### Hydrauliczny ściągacz do sprężyn McPERSON 1T

- ⓐ 1T Spring kompressor
- ⓓ Hydraulische Zugzylindereiheit
- Ⓡ Гидравлическая стяжка для пружин



KOD TOWARU	NACISK	MAKSYMALNY ZAKRES ROBOCZY	ŚREDNICA SPRĘŻYN	SKOK SIŁOWNIKA	WAGA	ILOŚĆ W OPAKOWANIU
G02076	1T	210-570mm	100-250mm	400mm	31,5	1

### Hydrauliczny ściągacz do sprężyn (talerzowy)

- ⓐ Spring kompressor
- ⓓ Hydraulische Zugzylindereiheit
- Ⓡ Гидравлическая стяжка для пружин



KOD TOWARU	NACISK	MAKSYMALNY ZAKRES ROBOCZY	ŚREDNICA SPRĘŻYN	SKOK SIŁOWNIKA	WAGA	ILOŚĆ W OPAKOWANIU
G02077	1T	225-565mm	80-205mm	330mm	32	1

### Talerze do wciskania osiowego

- ⓐ 10pcs bearing race and seal driver set
- ⓓ Der Satz zu dem axialen Hineinpressen
- Ⓡ Набор к осевому втискиванию



KOD TOWARU	CECHY PRODUKTU	WAGA	ILOŚĆ W OPAKOWANIU
G02690	Zestaw do wciskania osiowego został wykonany z narzędziowego stopu aluminium i służy do wciskania równoosiowego łożysk, uszczelniaczy, pierścieni, tulei itp. Wciska się za pomocą prasy, młotkiem, wbijakiem. W ZESTAWIE: Uchwyt do talerzy Talerze o średnicy: 39.5, 44.5, 50, 59, 63, 65, 72, 76, 81mm	1,3	5

### Ściągacz sprężyn zawieszenia 2el.

- Ⓒ Coil Spring compressor
- Ⓓ Federspanner
- Ⓔ Стяжка пружин



KOD TOWARU	CECHY PRODUKTU	WAGA	ILOŚĆ W OPAKOWANIU
G30310	Zestaw 2 szt. ściągaczy do sprężyn samochodowych Ściągacze wyposażone w wytrzymałe, masywne łapki ze stali stopowej Śruba rozporowa ze stali utwardzanej Współpracuje z kluczem 21 mm Maksymalny rozstaw łapek 240 mm	2,08	12
G30311	Zestaw 2 szt. ściągaczy do sprężyn samochodowych Ściągacze wyposażone w wytrzymałe, masywne łapki ze stali stopowej Długość robocza - 38cm Współpracuje z kluczem 21 mm Minimalny rozstaw łap 8mm	1,90	10
G30312	Zestaw 2 szt. ściągaczy do sprężyn samochodowych Ściągacze wyposażone w wytrzymałe, masywne łapki ze stali stopowej Długość robocza - 26cm Współpracuje z kluczem 21 mm Minimalny rozstaw łap 8mm	1,50	10

### Ściągacz do spinek tapicerki

- Ⓒ Door upholstery remover
- Ⓓ Abzieher zu den Haarspangen der Polsterung
- Ⓔ Съёмник к запанкам обивки



KOD TOWARU	CECHY PRODUKTU	WAGA	ILOŚĆ W OPAKOWANIU
G02580	Ściągacz służy do bezpiecznego rozpinania spinek tapicerskich używanych w łączeniu elementów wnętrza i karoserii samochodowej. Uwalnia spinkę od konstrukcji kołka lub kołka rozporowego z otworu, wykorzystując widelkową konstrukcję końcówki roboczej oraz dźwignię ramienia.	0,15	50

### Zestaw ściągaczy do tapicerki 11el.

- Ⓒ Trim molding removal tool set
- Ⓓ Abziehvorrichtung für Polsterung
- Ⓔ Набор съёмников к обивке



KOD TOWARU	CECHY PRODUKTU	WAGA	ILOŚĆ W OPAKOWANIU
G02581	Specjalistyczne ściągacze do demontażu tapicerki i listew samochodowych. Ściągacze wykonane są z utwardzonego nylonu, posiadają specjalne profile umożliwiające użycie dźwigni przy demontażu spinek tapicerskich.	0,55	20

### Zestaw ściągaczy do tapicerki 5el.

- Ⓒ Trim molding removal tool set
- Ⓓ Abziehvorrichtung für Polsterung
- Ⓔ Набор съёмников к обивке



KOD TOWARU	CECHY PRODUKTU	WAGA	ILOŚĆ W OPAKOWANIU
G02582	Specjalistyczne ściągacze do demontażu tapicerki i listew samochodowych. Ściągacze wykonane są z utwardzonego nylonu, posiadają specjalne profile umożliwiające użycie dźwigni przy demontażu spinek tapicerskich.	0,35	20

### Zestaw do wycinania szyby

- ⓐ Windshield removal tool set
- ⓓ Der Satz zu die Fensterscheiben herauszuschneiden
- Ⓡ Набор для вырезки стекол



KOD TOWARU	CECHY PRODUKTU	WAGA	ILOŚĆ W OPAKOWANIU
G02700	Profesjonalny, uniwersalny zestaw do wycinania szyb samochodowych. Zestaw składa się z 7 elementów które zapewniają prawidłowe wykonanie zabiegu wycinania W ZESTAWIE: Linka do wycinania i dwa uchwyty Przebijak Przyrząd do klipsów i kołków dystansowych Ściągacz do spinek	1	10

### Nóż do wycinania szyby z ostrzami

- ⓐ Bonded windscreen removal tool with two additional blades
- ⓓ Das Messer zu die Fensterscheiben mit Spitzen herauszuschneiden
- Ⓡ Нож для вырезки стекла с лезвиями



KOD TOWARU	CECHY PRODUKTU	WAGA	ILOŚĆ W OPAKOWANIU
G02701	Nóż służy do demontażu szyby samochodowej mocowanej za pomocą kleju do szyb. Umożliwia wycięcie szyby przez jedną osobę. Jest w większej części wykonany z aluminium, nie rdzewieje. Zaletą jest mocna linka włóczona i zakuta na trzech poziomach Długość noża z rękojeścią około 160 mm Długość całkowita linki około 180 mm Wymienne ostrza - 3 sztuki w zestawie	0,5	50

### Zestaw do naprawy zerwanych gwintów 131 el.

- ⓐ 131Pcs Thread Repair Set
- ⓓ Reparatursatz für Gewinde
- Ⓡ Набор для ремонта резьбы



KOD TOWARU	CECHY PRODUKTU	WAGA	ILOŚĆ W OPAKOWANIU
G02790	Zestaw służy do naprawy uszkodzonych gwintów w silnikach i innych elementach pojazdów. Wiertła i gwintowniki wykonane są ze stali szybko tnącej HSS4341. Gwintowniki jednostopniowe, nacinają gwint, w który wprowadza się wkładkę spiralną z twardej stali nierdzewnej. Do wprowadzenia wkładki służy pokrętło prowadzące, oraz wybijak, który obłamuje wystającą końcówkę wkładki. W ZESTAWIE: - 5 pokręteł do wkręcania wkładek spiralnych - 5 gwintowników - 1 klucz imbusowy - 5 wybijańców HSS4341 - 110 wkładek spiralnych ROZMIARY: M5 x 0.8 x 6.7 mm M6 x 1.0 x 8.0 mm M8 x 1.25 x 10.8 mm M10 x 1.5 x 13.5 mm M12 x 1.75 x 16.3 mm	2	5/10

### Zestaw naprawczy do regeneracji gwintów i świec

- ⓐ Ignition thread tools set 5pcs
- ⓓ Reparatur-Satz für Gewinde und Zündkerzen 5 Stuck
- Ⓡ Метчик свечной 5 предметов



KOD TOWARU	CECHY PRODUKTU	WAGA	ILOŚĆ W OPAKOWANIU
G02791	Zawartość zestawu: - gwintownik 14mm - tulejki: L - 3/8", 7/16", 5/8", 13/16"	0,2	8/96



## Ściągacz do przegubów kulistych

- Ⓒ Universal ball joint puller
- Ⓓ Universal-kugelgelenk-abzieher
- Ⓜ Съёмник шаровых опор



KOD TOWARU	CECHY PRODUKTU	ZAKRES ROBOCZY	WAGA	ILOŚĆ W OPAKOWANIU
G02583	Ściągacz umożliwia demontaż zapieczonych sworzni, bez potrzeby używania narzędzi uderowych. Mocny gwint gwarantuje ogromną moc wypychu.	0 - 20mm	1,3	16
G02586	Ściągacz działa na zasadzie prasy do wyciskania sworzni, napędzanej śrubą o drobnozwojnym gwincie.	0 - 21mm	1,2	25
G02587		0 - 19mm	1,2	25

## Zestaw ściągaczy do sworzni 3el.

- Ⓒ 3pcs ball joint remover
- Ⓓ Universal-kugelgelenk-abzieher 3Stück
- Ⓜ Съёмник шаровых опор 3шт



KOD TOWARU	CECHY PRODUKTU	WAGA	ILOŚĆ W OPAKOWANIU
G02585	Zestaw zawiera 3szt. ściągaczy wykonanych z wysokogatunkowej stali z utwardzoną śrubą, zakończoną kulką. W skład zestawu wchodzi 3szt ściągaczy o rozmiarach: - otwór 23 mm x wysokość 55 mm; - otwór 28 mm x wysokość 55 mm; - otwór 34 mm x wysokość 63 mm;	2,4	5

## Ściągacz przegubów napędowych

- Ⓒ CV joint assembly removal tool
- Ⓓ Gelenke Verrippung Antriebs
- Ⓜ Съёмник карданных приводов



KOD TOWARU	CECHY PRODUKTU	WAGA	ILOŚĆ W OPAKOWANIU
G02584	Uniwersalny ściągacz do rozłączania przegubów napędowych półosi, do zastosowania w większości samochodów z przednim napędem. Wysokość całkowita 245 mm Szerokość maksymalna 138mm	2,2	5

## Klamra blacharska samozaciskowa

- Ⓒ Small mouth pull clamp (two way) 5T on straight way 2T on cross way
- Ⓓ Selbstklemmende Blechschelle
- Ⓜ Скрепса самозакимная для жестяных работ



KOD TOWARU	CECHY PRODUKTU	WAGA	ILOŚĆ W OPAKOWANIU
G02750	Szerokość szczęk 45 mm Siła zacisku 5T Mniejsze oczko (o średnicy wewnętrznej 24mm wykręcane)	2,02	12

### Klamra blacharska samozaciskowa typ C

- ⓑ Box clamp (Two-way) 3T straight way 2T cross way
- ⓓ Selbstklemmende Blechschele vom Typ C
- ⓇⓈ Скрепa самозажимная для жестяных работ типа C



KOD TOWARU	CECHY PRODUKTU	WAGA	ILOŚĆ W OPAKOWANIU
G02751	Wykonana z wysokiej jakości stali narzędziowej Siła zacisku 3T Powierzchnia zaciskania: 14x36mm	2,2	10

### Klamra blacharska samozaciskowa szeroki uchwyt

- ⓑ Small mouth pull clamp (two way) 5T on straight way 2T on cross way
- ⓓ Selbstklemmende Blechschele
- ⓇⓈ Скрепa самозажимная для жестяных работ

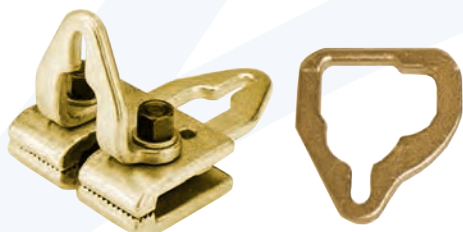

KOD TOWARU	CECHY PRODUKTU	WAGA	ILOŚĆ W OPAKOWANIU
G02752	Wykonana z wysokiej jakości stali narzędziowej Siła zacisku 5T Powierzchnia zaciskania: 18x51mm + 18x51mm	3,2	10

### Zestaw ściągaczy do drążków kierowniczych

- ⓑ 5pc Ball Joint Separator Set
- ⓓ Werkzeugsatz für Bremssattel
- ⓇⓈ Набор съёмников рулевых тяг



KOD TOWARU	CECHY PRODUKTU	WAGA	ILOŚĆ W OPAKOWANIU
G02545	Zestaw służy do udarowego rozłączania drążków kierowniczych i sworzni kulowych. W zestawie: - 3 widelce o szerokości: 17,4mm, 23,8mm, 28,5mm - rękojeść do pobijania młotkiem ręcznym - rękojeść do młotka pneumatycznego (udarowego).	1,9	10

### Klucz do odkręcania drążków kierowniczych

- ⓑ Track Rod End Remover & Installer
- ⓓ Werkzeugsatz für Bremssattel
- ⓇⓈ Ключ для отвертывания рулевых тяг

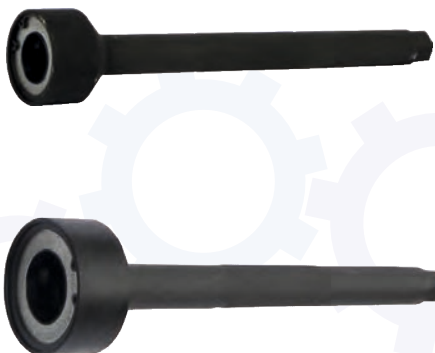

KOD TOWARU	CECHY PRODUKTU	WAGA	ILOŚĆ W OPAKOWANIU
G02547	Specjalistyczny klucz służący do wkręcania i wykręcania drążków kierowniczych z maglownicy. Ma on zastosowanie w większości samochodów osobowych oraz dostawczych. Minimalna średnica główki - 28mm Maksymalna średnica główki - 35mm Długość całkowita klucza 395mm	2,25	4
G02575	Specjalistyczny klucz służący do wkręcania i wykręcania drążków kierowniczych z maglownicy. Ma on zastosowanie w większości samochodów osobowych oraz dostawczych. Minimalna średnica główki - 35mm Maksymalna średnica główki - 45mm Długość całkowita klucza 400mm	2,75	4

## Ściągacz simeringów i uszczelek

- ⓐ Seal puller
- ⓓ Dichtungs-abziehwerkzeug
- ⓇⓈ Съёмник прокладок



KOD TOWARU	CECHY PRODUKTU	WAGA	ILOŚĆ W OPAKOWANIU
G02596	Ściągacz ułatwia usuwanie wewnętrznych uszczelek metalowo gumowych, powszechnie nazywanych simeringami. Służy do demontażu uszczelnień przy wykorzystaniu dźwigni lub większych, przy wykorzystaniu haka. Narzędzie to wykonane jest z mocnej stali, posiada profilowaną olejoodporną rękojeść oraz długie ramię wzmacniające siłę dźwigni. Średnica uszczelek do 85mm	0,45	40

## Ściągacz do tulei metalowo-gum, łożysk, piasty przedniej

- ⓐ Universal Front Hub&Bearing Puller
- ⓓ Radlagerabzieher Werkzeugsatz vorderachse
- ⓇⓈ Набор для снятия переднего подшипника переднеприводных автомобилей



KOD TOWARU	CECHY PRODUKTU	WAGA	ILOŚĆ W OPAKOWANIU
G02740	Zestaw narzędzi do montażu i demontażu łożysk oraz tulei metalowo gumowych. Średnice: 55,5/59/62/65/66/71,5/73/78/84/86/91mm	8,5	3

## 27el. zestaw ściągaczy tulei wahacza

- ⓐ 27pc press and pull sleeve kit
- ⓓ Abzieher Büchsen Querlenker Satz
- ⓇⓈ Съёмник подшипников 3-х лапчатый 3"



KOD TOWARU	CECHY PRODUKTU	WAGA	ILOŚĆ W OPAKOWANIU
G02742	Zestaw wyposażony jest w 22 tuleje oraz w 5 śrub gwintowanych. - średnica wewnętrzna tulei: 34, 36, 38, 40, 42, 44, 46, 48, 50, 52, 54, 56, 58, 60, 62, 64, 66, 68, 70, 72, 75, 80mm - średnica zewnętrzna tulei: 44, 46, 48, 50, 52, 54, 56, 58, 60, 62, 64, 66, 68, 70, 72, 74, 76, 78, 80, 82, 85, 90mm - szpilki gwintowane - M10, M12, M14, M16, M18 Zestaw kompatybilny z prasami warsztatowymi.	20	1

## Ściągacz bezwładnościowy do piast i łożysk

- ⓐ Universal axles slide hammer set
- ⓓ Träge Abziehvorrichtung für Naben und Lager
- ⓇⓈ Инерционный съёмник ступиц и подшипников



KOD TOWARU	CECHY PRODUKTU	WAGA	ILOŚĆ W OPAKOWANIU
G02745	Urządzenie służy do wyciskania łożysk i uszczelniaczy. Ściągacz do chwytania zarówno wewnętrznego jak i zewnętrznego. Młot: 3 kg na trzonku 52 cm. Adapter do piast 4,5,6 otworowych 100-150 mm	7,5	2

## Młotek/ściągacz bezwładnościowy blacharski

- ⓐ Universal axles slide hammer set
- ⓓ Träge Abziehvorrichtung für Naben und Lager
- Ⓡ Инерционный съёмник ступиц и подшипников



KOD TOWARU	CECHY PRODUKTU	WAGA	ILOŚĆ W OPAKOWANIU
G02746	<p>Profesjonalny ściągacz bezwładnościowy wykonany z bardzo mocnej stali znajduje zastosowanie przy wyciąganiu bieżni łożysk i innych ciasno osadzonych części szczególnie z trudno dostępnych miejsc.</p> <p>W zestawie znajdują się różnego rodzaju chwytaki, pobijaki, redukcje itp. Gwinty solidnie żłobione, mocne a stal dobrze wyhartowana.</p> <p>Długość rury z młotkiem: 580mm Średnica gwintu: 21,8mm Waga młotka: ~2,6kg</p>	7	2

## Ściągacz do ramion wycieraczek

- ⓐ Wiper puller
- ⓓ Scheibenwischerabzieher
- Ⓡ Съёмник стеклоочистителей



KOD TOWARU	CECHY PRODUKTU	WAGA	ILOŚĆ W OPAKOWANIU
G02770	<p>Narzędzie wykonane z wytrzymałej stali z zaokrągloną końcówką</p> <p>Zakres pracy: 0-20mm Średnica mocowania : 17mm</p>	0,17	120

## Ściągacz do ramion wycieraczek NEW

- ⓐ Windscreen wiper arm removal tool
- ⓓ Abziehvorrichtung für die Scheibenwischerarme
- Ⓡ Съёмник поводков стеклоочистителя



KOD TOWARU	CECHY PRODUKTU	WAGA	ILOŚĆ W OPAKOWANIU
G02771	<p>Uniwersalny ściągacz do wycieraczek, klem, łożysk alternatora itp. Również znajduje zastosowanie do ściągania małych zębatek, tulei itp.</p> <p>Maksymalny rozstaw ściągacza wynosi 40mm Minimalny rozstaw ściągacza wynosi 4mm</p>	0,28	55

## Szczypce do opasek taśmowych

- ⓐ Needle nose ratchet clamp
- ⓓ Klemmzange mit Ratsche
- Ⓡ Зажимные щипцы с щеколдой



KOD TOWARU	CECHY PRODUKTU	WAGA	ILOŚĆ W OPAKOWANIU
G01650	<p>Szczypce służą do ściskania opasek rozprężnych stosowanych na przewodach elastycznych paliwowych, olejowych oraz wodnych.</p> <p>Posiadają 5-stopniowy mechanizm automatycznie je blokujący w położeniu zamkniętym.</p> <p>Specjalnie zagięte szczęki pozwalają na uchwycenie opaski w trudno dostępnych miejscach.</p> <p>Zastosowanie do marek: Alfa Romeo, Audi, Citroen, Fiat, Ford, Hyundai, Lancia, Man, Mercedes, Opel, Peugeot, Porsche, Renault, Seat, Toyota, VW, Volvo itd.</p> <p>Szczypce przeznaczone do opasek o płaskim przekroju. Posiadają końcówki z jednej strony okrągłą, ponacinaną, obrotową, z drugiej strony z głębokim wcięciem co umożliwia lepsze uchwycenie i ściśnięcie opaski.</p>	0,27	10/50
G01651	<p>Szczypce służą do ściskania opasek rozprężnych stosowanych na przewodach elastycznych paliwowych, olejowych oraz wodnych</p> <p>Dostosowane są do elastycznych opasek samozaciskowych od 18 do 54 mm</p> <p>Posiadają 5-stopniowy mechanizm automatycznie blokujący w położeniu zamkniętym</p> <p>Specjalnie zagięte szczęki pozwalają na uchwycenie opaski w trudno dostępnych miejscach</p> <p>Zastosowanie do marek: ALFA ROMEO, AUDI, CITROEN, FORD, HYUNDAI, LANCIA, MAN, MERCEDES, OPEL, PEUGEOT, PORSCHE, RENAULT, SEAT, TOYOTA, VW, VOLVO, itd.</p> <p>Narzędzie obsługiwane jest jedną ręką</p> <p>System zapadkowy - redukcja wysiłku</p> <p>Wzmacniane ząbki zapadkowe</p> <p>Izolowane rączki</p>	0,55	40

## Szczypce do opasek osłon przegubów

- Ⓒ CV Boot Clamp Pliers
- Ⓓ Zange für Schellen der Gelenkabdeckung
- Ⓔ Щипцы для хомутов крепления кожуха шарнира



KOD TOWARU	CECHY PRODUKTU	WAGA	ILOŚĆ W OPAKOWANIU
G01652	Szczypce do opasek zaciskowych osłon przegubów w większości samochodów. Szczypce umożliwiają napięcie opasek zakładkowych z zamkami blokującymi.	0,28	50

## Szczypce do zaciskania i cięcia opasek osłon przegubów

- Ⓒ CV joint clamp banding tool
- Ⓓ Press - und schneidwerkbinde
- Ⓔ Клещи зажимные и режущие



KOD TOWARU	CECHY PRODUKTU	WAGA	ILOŚĆ W OPAKOWANIU
G01653	Szczypce służą do zaciskania i cięcia opasek bez końcowych na przegubach napędowych oraz przewodach elastycznych. Służą do zaciskania lub zwijania metalowych opasek o szerokości 1/4 lub 3/8 cala na osłonach przegubów. Posiadają nóż do przycinania taśmy	0,3	30

## Szczypce wygięte do opasek taśmowych

- Ⓒ Needle nose ratchet clamp
- Ⓓ Klemmzange mit Ratsche
- Ⓔ Зажимные щипцы с щеколдой



KOD TOWARU	CECHY PRODUKTU	WAGA	ILOŚĆ W OPAKOWANIU
G01654	Szczypce służą do ściskania opasek rozprężnych stosowanych na przewodach elastycznych paliwowych, olejowych oraz wodnych. Szczypce posiadają ponadto 5-stopniowy mechanizm automatycznie je blokujący w położeniu zamkniętym. Specjalnie zagięte szczęki pozwalają na uchwycenie opaski w trudno dostępnych miejscach.	0,32	40

## Szczypce do opasek taśmowych

- Ⓒ Needle nose ratchet clamp
- Ⓓ Klemmzange mit Ratsche
- Ⓔ Зажимные щипцы с щеколдой



KOD TOWARU	CECHY PRODUKTU	WAGA	ILOŚĆ W OPAKOWANIU
G01655	Szczypce do opasek taśmowych – 9el. W ZESTAWIE: 1. Szczypce do opasek z obrotowymi szczękami. Pasują do większości rodzajów sprężystych opasek zaciskowych, obrotowe szczęki ponacinane w celu dobrego trzymania dużych i małych zacisków pod dowolnym kątem. Blokada zapadkowa umożliwiająca przytrzymanie szczęk w 5 różnych pozycjach. Blokada pozwala na bezpieczne trzymanie naprężonej opaski. 2. Szczypce do opasek zaciskowych z linką - pozwalają zdejmować opaski zaciskowe i blokować ją w pozycji otwartej. Precyzyjny zacisk na końcu giętkiej linki umożliwia dojście do trudno dostępnych miejsc. Umożliwiają zdejmowanie plastikowych i metalowych samozaciskowych opasek w zakresie od 18-54mm. Jak poprzednie te również posiadają blokadę opasek. 3. Wygięte szczypce do wąskich opasek zaciskowych - umożliwiają zakładanie oraz zdejmowanie opasek w trudno dostępnych miejscach. Wygięte szczęki oraz obracające się końcówki pozwalają chwycić opaskę pod różnym jej kątem zamocowania. Również posiadają blokadę opaski co czyni pracę bezpieczną. 4. Szczypce typu CLIC i CLIC-R- stosowane są do opasek wielokrotnego użytku w celu poluzowania a następnie ponownego zaciśnięcia. 5. Szczypce do opasek z obrotowymi ponacinanymi szczękami. 6. Szczypce do wąskich opasek - bardzo przydatne w przypadku małych i wąskich opasek. 7. Szczypce - ściągacz doskonale nadają się do zdejmowania plastikowych, gumowych itp. przewodów. Posiadają zakres od 4-12,5mm. 8. Hak wspomagający 9. Wkrętak	3,2	5

## Szczypce Seeger'a GEKO

Ⓒ Circlip pliers

Ⓓ Seegeringzange

Ⓔ Съёмник стопорных колец



KOD TOWARU	CECHY PRODUKTU	W ZESTAWIE SZCZYPCE	WAGA	ILOŚĆ W OPAKOWANIU
G01660	Szczypce służą do montażu i demontażu pierścieni zabezpieczających segera. Zestaw jest dostosowany do pracy z pierścieniami wewnętrznymi i zewnętrznymi i posiada szczypce z wygiętymi oraz prostymi końcówkami.	-proste wew. 160mm -odgięte wew. 160mm -proste zew. 160 mm -odgięte zew. 160mm	0,6	6/24
G01661	Szczypce są wykonane z trwałej i wytrzymałej stali chromowo wanadowej, posiadają rączki pokryte gumą. Doskonałe narzędzie do montażu i demontażu pierścieni sprężystych.	-proste wew. 180mm -odgięte wew. 180mm -proste zew. 180mm -odgięte zew. 180mm	0,75	6/24
G01662		-proste wew. 200mm -odgięte wew. 200mm -proste zew. 200mm -odgięte zew. 200mm	0,79	6/24

## Szczypce do ciężarków

Ⓒ Wheel hammer

Ⓓ die Zangen zu den Gewichten

Ⓔ Щипцы к гирькам



KOD TOWARU	CECHY PRODUKTU	WAGA	ILOŚĆ W OPAKOWANIU
G02590	Solidne szczypce do ciężarków z młotkiem, pozwalają na szybkie nabijanie i usuwanie ciężarków nabijanych. Znajdują zastosowanie w serwisach wulkanizacyjnych. Nadają się do: <ul style="list-style-type: none"> <li>nabijania ciężarków (młotek)</li> <li>rozginania nabitych ciężarków (dźwignia)</li> <li>ściągnięcia starych ciężarków (szczypce)</li> <li>podważania zabezpieczonych ciężarków (klin)</li> <li>doginania haczyków w ciężarkach nabijanych (uchwyt)</li> </ul>	0,48	48

## Szczypce do węży 4-13mm

- Ⓒ Hose Remover pliers
- Ⓓ Zangen für Schlange
- Ⓔ Щипцы для проводов



KOD TOWARU	CECHY PRODUKTU	WAGA	ILOŚĆ W OPAKOWANIU
G02595	Szczypce pozwalają na szybki i bezpieczny demontaż przewodu. Stosowany do przewodów instalacji wodnej, paliwowej, powietrznej itp. Do spinek z kołnierzem powyżej: 13mm Długość 200mm	0,48	10/50

## Szczypce do pierścieni tłokowych

- Ⓒ Piston Ring Plier
- Ⓓ Zangen für Kolbenring
- Ⓔ Щипцы для поршневых колец



KOD TOWARU	CECHY PRODUKTU	ZAKRES ROBOCZY	WAGA	ILOŚĆ W OPAKOWANIU
G02602	Szczypce służące do zakładania i ściągania pierścieni tłokowych. Zapobiegają uszkodzeniu pierścienia i tłoków. Szczypce rozwierają oraz podtrzymują pierścień tłokowy ułatwiając zamontowanie pierścienia w rowku wokół tłoka.	110-160mm	0,44	24

## Szczypce do uszczelniaczy zaworów krótkie

- Ⓒ Valve steam seal plier
- Ⓓ Zangen für Ventilabdichtung
- Ⓔ Щипцы к герметикам клапанов



KOD TOWARU	CECHY PRODUKTU	WAGA	ILOŚĆ W OPAKOWANIU
G02605	Szczypce służą do bezpiecznego montażu i demontażu uszczelniaczy zaworowych w głowicy silnika. Minimalna średnica pracy: 10mm Wykonany z blachy profilowanej o grubości: 3mm	0,38	60

## Szczypce do uszczelniaczy zaworów długie

- Ⓒ Valve steam seal plier
- Ⓓ Zangen für Ventilabdichtung
- Ⓔ Щипцы к герметикам клапанов



KOD TOWARU	CECHY PRODUKTU	WAGA	ILOŚĆ W OPAKOWANIU
G02610	Szczypce służą do bezpiecznego montażu i demontażu uszczelniaczy zaworowych w głowicy silnika. Minimalna średnica pracy: 10mm Wykonany z blachy profilowanej o grubości: 3mm Smukły i długi kształt pozwala na szybki i sprawny demontaż pierścieni uszczelniających trzonka zaworu.	0,37	50

### Zestaw narzędzi do uszczelniania zaworów

- ⓐ Valve seal removal installer
- ⓓ Werkzeugsatz für Ventilabdichtung
- Ⓡ Набор инструментов для уплотнения клапанов



KOD TOWARU	CECHY PRODUKTU	WAGA	ILOŚĆ W OPAKOWANIU
G02611	Zestaw zawiera szczypce wraz z zestawem złączek dopasowanych do wszystkich typowych modeli zaworów. Rozmiary złączek: 5mm, 5.5mm, 6mm, 6.5mm, 7mm, 8mm – 3/8" Narzędzie pomocnicze: długość x średnica: 150 x 20mm	1,8	5

### Zestaw do demontażu zaworów

- ⓐ Valve Spring Compressor (solid material)
- ⓓ Profisatz zu der Demontage der Ventile
- Ⓡ Набор к демонтажу клапанов



KOD TOWARU	CECHY PRODUKTU	WAGA	ILOŚĆ W OPAKOWANIU
G02575	Zestaw znajduje zastosowanie w serwisach samochodowych przy montażu i demontażu zaworów w samochodach osobowych i dostawczych oraz motocyklach. Składa się z 10 elementów oraz walizki. DANE TECHNICZNE: Długość całkowita: 305mm Średnice walców: 16 mm, 19mm, 23,5mm, 25,1mm, 30mm Wysokość walców: 47,5mm Długości nagwintowanych przedłużeń: 115, 119, 69,5 mm	1,4	12

### Zestaw do demontażu zaworów

- ⓐ Valve Spring Compressor (solid material)
- ⓓ Profisatz zu der Demontage der Ventile
- Ⓡ Набор к демонтажу клапанов



KOD TOWARU	CECHY PRODUKTU	WAGA	ILOŚĆ W OPAKOWANIU
G02576	Zestaw umożliwia demontaż oraz montaż sprężyn zaworowych głowic samochodowych w większości silników benzynowych oraz Diesla OHV i OHC bez konieczności demontażu głowicy. Zestaw daje możliwość ustawienia belki w wielu położeniach z bezpiecznym mocowaniem śrubami do głowicy pozwala na podparcie dźwigni i ściągnięcie sprężyny szybko i sprawnie.	3,4	6

### Opaska na pierścienie tłokowe

- ⓐ Piston Ring Compressor
- ⓓ Kolbenring-Spannband
- Ⓡ Зажим колец



KOD TOWARU	CECHY PRODUKTU	DANE TECHNICZNE	WAGA	ILOŚĆ W OPAKOWANIU
G02620	Zaciskacz do pierścieni tłokowych pomaga wpasować tłok w korpus silnika. Wykonany jest ze stali stopowej SK5 - bardzo sprężystej i pozwalającej na zachowanie odpowiedniego kształtu pierścieni tłokowych.	średnica: 53-125mm wysokość: 75mm	0,32	50
G02621	Mechanizm zaciskowy wykonany ze stali nierdzewnej i posiada precyzyjną przekładnię ślimakową.	średnica: 53-175mm wysokość: 100mm	0,3	50
G02622		średnica: 53-175mm wysokość: 150mm	0,56	50

### Tester ciśnienia sprężania (benzyna)

- ⓐ Oil combustion spraying pressure meter
- ⓓ Das Testgerät des Druckes der Kompression (Benzin)
- Ⓡ Тестер давления сжатия (бензин)



KOD TOWARU	CECHY PRODUKTU	WAGA	ILOŚĆ W OPAKOWANIU
G02500	Ciśnienie maksymalne 20 bar. Manometr z zaworem zwrotnym i spustowym o skali 3-20 bar (50-300PSI) Elastyczny wąż gumowy długości ok. 30cm Sztynna metalowa końcówka zakończona gumowym uszczelnieniem gniazda świecy, przeznaczona do pomiarów z dociskiem ręcznym. 2 końcówki gwintowane - M14 - M18 Końcówki pomiarowe można łatwo wymienić poprzez szybko-złącze.	0,7	20



### Tester pomiaru ciśnienia (benzyna)

- Ⓒ Oil combustion spraying pressure meter
- Ⓓ Das Testgerät der Messung des Drucks
- Ⓔ Тестер измерения давления



KOD TOWARU	CECHY PRODUKTU	WAGA	ILOŚĆ W OPAKOWANIU
G02501	Zakres pomiarowy: 0 - 7bar ( 0 - 100 PSI ) Ciśnienie max. 7bar Skala testera z podwójną podziałką ( bar / PSI ) Dodatkowe akcesoria w komplecie Obudowa manometru w osłonie gumowej	1	10

### Tester pomiaru ciśnienia oleju (sam. Benzyna)

- Ⓒ Petrol Engine Compression Tester Set
- Ⓓ Das Testgerät der Ausmessung des Öldruckes
- Ⓔ Тестер измерения давления масла



KOD TOWARU	CECHY PRODUKTU	WAGA	ILOŚĆ W OPAKOWANIU
G02502	Ciśnienie max. 20 bar Manometr analogowy o skali 0-20 bar (0-300PSI) Elastyczny wąż gumowy długości ok. 49cm 2 sztywne końcówki dł. 13cm zakończone gumą 4 końcówki gwintowane: M10x1,0 M12x1,25 M14x1,25 M18x1,25	1,3	10

### Tester ciśnienia sprężania (benzyna) TU-114

- Ⓒ Oil combustion spraying pressure meter
- Ⓓ Das Testgerät der Messung des Drucks
- Ⓔ Тестер измерения давления



KOD TOWARU	CECHY PRODUKTU	WAGA	ILOŚĆ W OPAKOWANIU
G02503	System szybkozłączny Ciśnienie: 0-10 bar ( 0-140 PSI ) Długość wężyków: 40, 20, 8,5 cm	1,65	5

### Tester ciśnienia sprężania (benzyna) A1014

- Ⓒ Oil combustion spraying pressure meter
- Ⓓ Das Testgerät der Messung des Drucks
- Ⓔ Тестер измерения давления



KOD TOWARU	CECHY PRODUKTU	WAGA	ILOŚĆ W OPAKOWANIU
G02504	Ciśnienie max. 20 bar Manometr analogowy o skali 0-20 bar (0-300PSI) Długi przewód ciśnieniowy Dodatkowy przewód i adapter 2 końcówki gwintowane w zestawie	1	10

### Miernik-tester ciśnienia oleju

- Ⓒ Pressure meter for engine oil
- Ⓓ Das Maß - Testgerät des Öldruckes
- Ⓔ Мерило тестер давления масла



KOD TOWARU	CECHY PRODUKTU	WAGA	ILOŚĆ W OPAKOWANIU
G02505	Manometr o średnicy 75mm ze skalą pomiaru 0-7 bar 3 adaptory pomiarowe: 1/8" 1/4" 3/8" Długi elastyczny wąż	0,8	10

### Tester pomiaru ciśnienia oleju NEW

- Ⓒ Petrol Engine Compression Tester Set
- Ⓓ Das Testgerät der Ausmessung des Öldruckes
- Ⓔ Тестер измерения давления масла



KOD TOWARU	CECHY PRODUKTU	WAGA	ILOŚĆ W OPAKOWANIU
G02506	Zakres pomiarowy: 0-500 PSI/0-35 bar. Długość węża: 60cm Ilość adapterów w zestawie: 12	1,1	10

### Miernik pomiaru ciśnienia (Wakuometr)

- Ⓒ TU-1 Vacuum&fuel pump tester
- Ⓓ Das Maß Messung des Drucks
- Ⓔ Мерило измерения давления



KOD TOWARU	CECHY PRODUKTU	WAGA	ILOŚĆ W OPAKOWANIU
G02508	Zakres pomiarowy: 0-35 bar / 0-500 PSI Manometr: 3,5" średnicy Podziałka: 0,05 bara Długość węża: 0,6 m	0,82	10

### Tester ciśnienia sprężania diesel/0-70bar/

- Ⓒ Cylinder pressure meter for diesel truck
- Ⓓ Das Testgerät des Druckes der Kompression diesel
- Ⓔ Тестер давления сжатия дизель



KOD TOWARU	CECHY PRODUKTU	WAGA	ILOŚĆ W OPAKOWANIU
G02510	Zastosowanie DIESEL Ciśnienie max. 70 bar Manometr zakres 0-70bar Przewód elastyczny dł. 400mm zakończony szybkozłączem	1,9	5

### Tester ciśnienia sprężania diesel z adapterami

- Ⓒ Cylinder Pressure meter for diesel truck
- Ⓓ Das Testgerät des Druckes der Kompression diesel
- Ⓔ Тестер давления сжатия дизель с адапторами



KOD TOWARU	CECHY PRODUKTU	WAGA	ILOŚĆ W OPAKOWANIU
G02515	Manometr o zakresie 0-70 BAR (0-1000PSI) Przewód elastyczny długości 400 mm zakończony szybkozłączem. Zaworek uniemożliwiający cofnięcie się wskazówki manometru przed zakończeniem pomiaru. Końcówki - adaptery pomiarowe 9 szt. Adapter kolankowy z szybkozłączką	3,2	5

## Zestaw testowy kompresji diesel (mega zestaw)

- Ⓒ Diesel Engine Compression tester set
- Ⓓ Testsatz der Komprimierung diesel
- Ⓔ Тестовый набор компрессии дизель



KOD TOWARU	CECHY PRODUKTU	WAGA	ILOŚĆ W OPAKOWANIU
G02520	Manometr o zakresie 0-70 BAR Przewód elastyczny długości 400 mm Adaptory pomiarowe	5,33	3

## Przyrząd do blokowania kół rozrządu (Diesel)

- Ⓒ Camshaft Locking Tool Set Kit W/Steel Plate
- Ⓓ Nockenwellen-arretierwerkzeug
- Ⓔ Инструмент для блокирования распределительных механизмов



KOD TOWARU	CECHY PRODUKTU	WAGA	ILOŚĆ W OPAKOWANIU
G02536	Umożliwia unieruchomienie kół zębatych rozrządu w pozycji serwisowej, podczas wymiany paska rozrządu. Specjalny kształt blokad pozwala na precyzyjne ustawienie punktów kontrolnych zapłonu. Blokady unieruchamiają koło zębate rozrządu i wału korbowego oraz koło napinacza paska. Służy do silników: 1,2; 1,4; 1,9 TDI oraz 2,0 SDI i TDI w samochodach VW, Seat, Skoda, Audi oraz Ford Galaxy	0,25	50

## Blokada kół rozrządu grupa VW 1.2 1.4 1.5 2.0 TDI

- Ⓒ Camshaft Locking Tool Set Kit W/Steel Plate
- Ⓓ Nockenwellen-arretierwerkzeug
- Ⓔ Инструмент для блокирования распределительных механизмов



KOD TOWARU	CECHY PRODUKTU	WAGA	ILOŚĆ W OPAKOWANIU
G02537	Umożliwia unieruchomienie kół zębatych rozrządu w pozycji serwisowej, podczas wymiany paska rozrządu. Specjalny kształt blokad pozwala na precyzyjne ustawienie punktów kontrolnych zapłonu. Blokady unieruchamiają koło zębate rozrządu i wału korbowego oraz koło napinacza paska. Służy do silników: 1,2 / 1,4 / 1,9 TDI PD oraz 1,6 / 2,0 TDI Common Rail w samochodach VW Lupo, Fox, Polo, Golf, Golf Plus, Bora, Jetta, Beetle, Scirocco, Passat, Sharan, Touran, Tiguan, Caddy, Transporter (98-11) AUDI A2,A3, A4, A5, A6, TT, Q5 (98-11) SEAT Arosa, Ibiza, Cordoba, Altea, Leon, Toledo, Alhambra (99-11) SKODA Fabia, Roomster, Octavia, Superb (00-11) oraz FORD Galaxy	0,45	40

## Blokada rozrządu Fiat/Opel/Ford 1.3TDI

- Ⓒ Timing locking set
- Ⓓ Arretierwerkzeugsatz für Nockenwellen
- Ⓔ Набор блокировок к колесам распределительных механизмов



KOD TOWARU	CECHY PRODUKTU	WAGA	ILOŚĆ W OPAKOWANIU
G02830	Zastosowanie: FIAT: 500, Panda, Punto, Grande Punto, Linea, Idea, Doblo Silniki 1,3 JTD 16V OPEL: Agila, Corsa, Astra-H, Tigra-B, Meriva Silniki: 1,3 CDTi FORD Ka 1,3 16V Duratorq	0,7	20

### Blokada rozrzędu VW 1.2l.

- ⓐ Timing locking set
- ⓓ Arretierwerkzeugsatz für Nockenwellen
- Ⓡ Набор блокировок к колесам распределительных механизмов



KOD TOWARU	CECHY PRODUKTU	WAGA	ILOŚĆ W OPAKOWANIU
G02831	Zawiera elementy blokujące wałek rozrzędu i wał korbowy. Do silników benzynowych z pojedynczym i podwójnym wałkiem rozrzędu. Zastosowanie: silniki benzynowe 1,2l VW Polo 1,2 6V i 12V od 2002r.	0,8	10

### Blokada rozrzędu OPEL Alfa 1.9 CDTI

- ⓐ Timing locking set
- ⓓ Arretierwerkzeugsatz für Nockenwellen
- Ⓡ Набор блокировок к колесам распределительных механизмов



KOD TOWARU	CECHY PRODUKTU	WAGA	ILOŚĆ W OPAKOWANIU
G02832	Zestaw zawiera: - blokady wałków rozrzędu - blokadę napinacza - blokadę wału korbowego Zastosowanie: Opel Astra, Zafira, Vectra, Signum Silniki: Diesla 1.9 CDTI	0,8	10

### Blokada rozrzędu FIAT LANCIA 1.2/1.4 16V

- ⓐ Timing locking set
- ⓓ Arretierwerkzeugsatz für Nockenwellen
- Ⓡ Набор блокировок к колесам распределительных механизмов



KOD TOWARU	CECHY PRODUKTU	WAGA	ILOŚĆ W OPAKOWANIU
G02833	Zastosowanie: FIAT 500, Panda, Punto, Grande Punto, Albea, Linea, Bravo, Brava, Palio, Idea, Weekend, Siena, Stilo, Marea (97-10) LANCIA: Ypsilon, Musa (96-10) Silniki 1,2 16V oraz 1,4 16V	1,3	10

## Uniwersalna blokada rozrządu

- Ⓒ Twin cam locking tool for petrol and diesel engines
- Ⓓ Universeller Blockade der Steuerwellen
- Ⓡ Универсальный набор блокировки распредвала



KOD TOWARU	CECHY PRODUKTU	WAGA	ILOŚĆ W OPAKOWANIU
G02834	Uniwersalna blokada kół zębatach, znajduje zastosowanie do wszystkich rodzajów kół zębatach niezależnie od średnicy, rozstawu i skoku zębów Blokada nadaje się do pracy z silnikami benzynowymi oraz Diesla	0,53	10

## Stetoskop samochodowy

- Ⓒ Automotive stethoscope
- Ⓓ Autostethoskop
- Ⓡ Автомобильный стетоскоп



KOD TOWARU	CECHY PRODUKTU	WAGA	ILOŚĆ W OPAKOWANIU
G02597	Stetoskop stosuje się do lokalizacji nieprawidłowych drgań lub wycieków płynów (zawory, pierścienie, uszczelki, itd.) Służy do kontroli pracy mechanizmów oraz umożliwia lokalizację ewentualnych uszkodzeń poprzez nasłuch miejscowy badanych podzespołów. Dzięki wzmocnieniu dźwięku pomaga w lokalizacji usterki.	0,16	25

## Tester ciśnienia wtrysków w ukł. benzyn

- Ⓒ Multiple-function oil combustion pressure meter
- Ⓓ Testgerät für die Prüfung der Kraftsoffeinspritzung
- Ⓡ Тестер давления к форсункам в системе бензина



KOD TOWARU	CECHY PRODUKTU	WAGA	ILOŚĆ W OPAKOWANIU
G02650	Tester znajduje zastosowanie przy praktycznie każdym modelu samochodu - w zestawie znajdują się końcówki do większości marek samochodów. Wszystkie adaptory przyrządu pomiarowego, szybkozłącza i złączki są przystosowane do szybkiego i efektywnego testowania wtrysków.	4	5

## Tester do wtryskiwaczy (Common Rail)

- Ⓒ Flow meter and adaptor set for Common Rail diesels
- Ⓓ Testgerät Common Rail
- Ⓡ Тестер впрысков Common Rail



KOD TOWARU	CECHY PRODUKTU	WAGA	ILOŚĆ W OPAKOWANIU
G02655	Przyrząd przeznaczony jest do diagnostyki wtryskiwaczy w silnikach Diesla maksymalnie 6-cio cylindrowych, wyposażonych w system zasilania paliwem Common Rail. Pozwala na łatwą i szybką diagnozę wtryskiwaczy na podstawie pomiaru ilości paliwa odprowadzanego na przelewie wtryskiwaczy. Na wyposażeniu miernika znajdują się końcówki do wszystkich produkowanych aktualnie systemów Common Rail tj. Bosch, Denso, Delphi i Siemens.	1,6	10

## Tester pomiaru ciśnienia i temperatury chłdnic

- ⓑ Radiator pressure tester
- Ⓓ Testgerät der Messung des Drucks und die Temperaturen der Kühler
- Ⓡ Testер измерения давления и температуры радиаторов



KOD TOWARU	CECHY PRODUKTU	WAGA	ILOŚĆ W OPAKOWANIU
G02660	Tester znajduje zastosowanie w pracach przy samochodach osobowych, dostawczych i ciężarowych. W zestawie znajduje się termometr z długą nogą, którą wsadzamy do chłdnicy. Pozwala to sprawdzić sprawność działania termostatu. Zestaw wyposażony jest w 12 zakrętek do różnego rodzaju chłdnic, które mocujemy z pompką za pomocą systemu szybkozłączek. Tester pasuje do samochodów marek: Nissan, Mitsubishi, Mazda, Subaru, Toyota, Honda, Ford, GM, Chrysler, VW, Audi, Volvo, Saab, Mercedes Benz, BMW, Renault, Fiat, Alfa Romeo, Infiniti, Geo, Suzuki, Isuzu, Lexus, Opel, Peugeot, Jeep, Rover, Citroen, Truck i wielu innych.	4	5

## Zestaw do napełniania opr. urz. klimatyzacji

- ⓑ Common Cool Gas Meter
- Ⓓ Satz zu voll füllen und die Klimaanlage auszulieren
- Ⓡ Набор к наполнителю и опорожнению кондиционера



KOD TOWARU	CECHY PRODUKTU	WAGA	ILOŚĆ W OPAKOWANIU
G02670	Blok dwuzegarowy z wziernikiem Zawory kulkowe Dwa manometry ze skalą na czynniki: R22, R134, R12 Trzy różno kolorowe węże Wziernik z szybką Wymienne zawory tłokowe gwarantują niezawodne uszczelnianie Wysokie ciśnienie: 0-500psi (0~35kg/cm <sup>2</sup> ) Niskie ciśnienie: 0-120psi (-1~8,5kg/cm <sup>2</sup> ) V podciśnienie: 0~30 in/Hg	2,5	10

## Zestaw do naciągania koła pasowego

- ⓑ Universal pulley holder&fan clutch set
- Ⓓ Schlüssel zum Spannen der Riemenscheibe
- Ⓡ Ключ для натягивания шкива



KOD TOWARU	CECHY PRODUKTU	WAGA	ILOŚĆ W OPAKOWANIU
G02680	Klucz jest na ruchomym ramieniu, obsługuje praktycznie wszystkie marki samochodowe. Napina koła zębate wałka rozrządu, pomp wtryskowych itp. W zestawie: uchwyt o długości 520 mm z regulowanym rozstawem ramion 40-220 mm, dodatkowe bolce stożkowe 6-10 mm, 8-11 mm, 10-12 mm, 11-16 mm, nasadki do bolców.	2,37	8

### Tester szczelności cylindrów silników

- ⓐ Cylinder leak detector
- ⓓ Das Testgerät der Luftdichtheit der Zylinderhüte der Motoren
- Ⓡ Testер герметичности цилиндров двигателей



KOD TOWARU	CECHY PRODUKTU	WAGA	ILOŚĆ W OPAKOWANIU
G02735	<p>Pozwala na zbadanie stopnia zużycia silnika poprzez doprowadzenie do cylindra sprężonego powietrza i określenie procentowego spadku ciśnienia spowodowanego nieszczelnościami cylindra.</p> <p>DANE TECHNICZNE:</p> <ul style="list-style-type: none"> <li>- Podziałka: 0,5 bar</li> <li>- Adaptery M14x1,25, M18x1,5, M14x1,25</li> <li>- Ciśnienie: 0-10bar (0-145PSI)</li> </ul>	1,7	10

### Tester do płynu chłodniczego-glikometr

- ⓐ Battery tester
- ⓓ Testgerät für Kühlflüssigkeit
- Ⓡ Testер жидкости в радиаторах



KOD TOWARU	CECHY PRODUKTU	WAGA	ILOŚĆ W OPAKOWANIU
G02760	<p>Urządzenie do badania glikolu etylenowego lub metanolu, płynu chłodzącego.</p> <p>Zakres pomiaru temperatur: od -12 do -43 °C</p>	0,17	100

### 12el. Zestaw kluczy do korków olejowych

- ⓐ 12pcs Quadrileaf and hexoil drainer
- ⓓ Ölablassschrauben Schlüsselsatz
- Ⓡ Комплект ключей для сливной пробки



KOD TOWARU	CECHY PRODUKTU	WAGA	ILOŚĆ W OPAKOWANIU
G02710	<p>Zestaw przeznaczony jest do odkręcania korków olejowych w większości marek samochodów.</p> <p>W skład zestawu wchodzi :</p> <ul style="list-style-type: none"> <li>- Pokrętko z przetyczką: 3/8"</li> <li>- Kwadrat 5/16" 8mm (CITROEN, PEUGEOT, RENAULT, VOLVO, TALBOT)</li> <li>- Kwadrat 11mm (FORD)</li> <li>- Kwadrat 13mm (NISSAN, SUBARU)</li> <li>- Kwadrat 3,8" 9,5mm (HONDA, MAZDA, PEUGEOT, SAAB, VOLVO)</li> <li>- Sześciokąt 8mm (BMW, FORD, GM)</li> <li>- Sześciokąt 9mm (GM)</li> <li>- Sześciokąt 10mm (FORD)</li> <li>- Sześciokąt 12mm (FIAT, LANCIA, PEUGEOT, TALBOT)</li> <li>- Sześciokąt 14mm (LANCIA, MERCEDES)</li> <li>- Sześciokąt 17mm (LANCIA, VW, AUDI, BMW, AUSTIN)</li> <li>- Sześciokąt 3,8" 9,5mm</li> </ul>	1,1	16

### Zestaw kluczy do alternatorów 13el.

- ⓐ Alternator Hex and star bit Kit
- ⓓ der Satz häufig die Richtung ändern zu Lichtmaschinen
- Ⓡ Набор ключей к генераторам переменного тока



KOD TOWARU	CECHY PRODUKTU	WAGA	ILOŚĆ W OPAKOWANIU
G02780	<p>Klucze umożliwiają jednoczesne odkręcanie śruby mocującej koło pasowe (za pomocą odpowiedniego bitu) oraz przytrzymywanie koła ze sprzęgłem (za pomocą specjalistycznej nasadki).</p> <p>Dostosowany do samochodów marek: Audi, BMW, Fiat, Ford, Mercedes, Opel, Porsche, Renault, Peugeot, Seat, Skoda, Volvo, VW i innych</p>	1,2	10

### Klucz do świec 3 el.

- Ⓟ Spark plug wrench set
- Ⓛ Steckschlüsselsatz mit gummihalterung
- Ⓜ Набор свечных головок



KOD TOWARU	CECHY PRODUKTU	WAGA	ILOŚĆ W OPAKOWANIU
G13500	Klucz warsztatowy wykonany z dobrej jakości materiałów - zwińczony gumową ręką, posiada 2 nasadki w zestawie: 16 i 21 MM Nasadki wyposażone w przytrzymujące świecę gumki	0,37	40

### Zestaw do wyciskania tłoczków hamulcowych

- Ⓟ Positive&negative caliper wind back kit
- Ⓛ Werkzeugsatz für Bremssattel
- Ⓜ Набор к тормозным зажимам



KOD TOWARU	CECHY PRODUKTU	WAGA	ILOŚĆ W OPAKOWANIU
G02535	Zestaw służy do cofania (wyciskania) tłoczków w cylindkach układów hamulcowych. Dokładne dopasowanie adaptera oraz tłoczka stanowi gwarancję prawidłowego wsunięcia tłoczka w cylinder zacisku hamulcowego. W zestawie znajduje się 11 adapterów dostosowanych do wielkości tłoczków hamulcowych stosowanych w większości samochodów osobowych produkowanych na rynku europejskim oraz azjatyckim.	1,7	10
G02540	Zestaw służy do cofania (wyciskania) tłoczków w cylindkach układów hamulcowych. Dokładne dopasowanie adaptera oraz tłoczka stanowi gwarancję prawidłowego wsunięcia tłoczka w cylinder zacisku hamulcowego. W zestawie znajdują się dwie praski (prawoskrętna i lewoskrętna) i zestaw adapterów dostosowanych do wielkości tłoczków hamulcowych stosowanych w większości samochodów osobowych produkowanych na rynku europejskim oraz azjatyckim.	2,5	10
G02541	Zestaw służy do cofania (wyciskania) tłoczków w cylindkach układów hamulcowych. Dokładne dopasowanie adaptera oraz tłoczka stanowi gwarancję prawidłowego wsunięcia tłoczka w cylinder zacisku hamulcowego. W zestawie znajdują się dwie praski (prawoskrętna i lewoskrętna), dwie różnego kształtu belki do zapierania prasy o siodło zacisku oraz 17 adapterów dostosowanych do wielkości tłoczków hamulcowych stosowanych w większości samochodów osobowych produkowanych na rynku europejskim oraz azjatyckim.	2,6	10



### Zestaw do zarabiania przewodów hamulcowych 3-19mm

- Ⓒ Flaring tools set 3-19mm
- Ⓓ Handpresse zum Aufweiten von Rohren
- Ⓔ Пресс для ручного расширения труб



KOD TOWARU	CECHY PRODUKTU	WAGA	ILOŚĆ W OPAKOWANIU
G02720	<p>Zestaw służy do:</p> <ul style="list-style-type: none"> <li>- ręcznego rozszerzania końcówek ze stali, metali kolorowych, aluminium i plastycznych tworzyw sztucznych</li> <li>- wykonywania stożkowych kołnierzy połączeniowych o kącie do 90°</li> <li>- wykonywania instalacji grzewczych, klimatyzacyjnych, hamulcowych</li> </ul> <p>W skład zestawu wchodzi:</p> <ul style="list-style-type: none"> <li>- Dwie matryce z otworami o rozmiarach 3,4,5,6,8,10,12,14,15,16,19mm</li> <li>- Praska stożkowa z końcówką - 90°</li> <li>- 5 wymiennych końcówek o różnych wymiarach stożka od 3 do 19mm</li> </ul>	1,8	10

### Zestaw do zarabiania przewodów hamulcowych 10el. NEW

- Ⓒ 10Pcs double flaring tool kit
- Ⓓ Handpresse zum Aufweiten von Rohren
- Ⓔ Пресс для ручного расширения труб



KOD TOWARU	CECHY PRODUKTU	WAGA	ILOŚĆ W OPAKOWANIU
G02721	<p>Przyrząd służy do kielichowania przewodów i rurek miedzianych przy zarabianiu końcówek niezbędnych do połączenia tych przewodów w układzie hamulcowym</p> <p>W skład zestawu wchodzi:</p> <ul style="list-style-type: none"> <li>- Ściski do zarabiania końcówek zwykłych <ul style="list-style-type: none"> <li>- odgiętych o kąt 90 st.;</li> <li>- otwartych</li> </ul> </li> <li>- typ F; i podwójnych - typ E;</li> <li>+ metryczne: 5, 6, 8, 10 mm;</li> <li>+ ściski calowe: 1/4", 1/2"</li> </ul>	1	10

### Zestaw do odpowietrzania hamulców

- Ⓒ Brake bleed kit
- Ⓓ Bremsen Entlüftensatz
- Ⓔ Набор к деаэрированию тормозов



KOD TOWARU	CECHY PRODUKTU	WAGA	ILOŚĆ W OPAKOWANIU
G02730	<p>Zestaw pozwala na jednoosobowe wykonanie napełnienia oraz odpowietrzania układu hamulcowego przy pomocy ciśnienia z instalacji pneumatycznej (kompresora).</p> <p>SKŁAD ZESTAWU:</p> <ul style="list-style-type: none"> <li>- Uniwersalny przyrząd do odpowietrzania układu hamulcowego wyposażony w przewód o długości 2m zakończony uniwersalną wymienną końcówką.</li> <li>- Uniwersalny przyrząd do wymiany płynu hamulcowego o pojemności 0,75l wraz z magnesem, który unieruchamia pojemnik do napełniania płynem</li> <li>- Uniwersalny gumowy adapter</li> <li>- Cztery dodatkowe adaptory o wymiarach: 21mm do 30mm, 24mm do 32mm, 28mm do 37mm, 32mm do 41mm</li> </ul>	0,72	6

### 7 el. Zestaw narzędzi blacharskich

- Ⓒ 7pcs Panel Beating set
- Ⓓ Blech Hammer Karosserie Klempner
- Ⓔ Набор жестяных инструментов для автомеханика 7 шт.



KOD TOWARU	CECHY PRODUKTU	WAGA	ILOŚĆ W OPAKOWANIU
G02640	<p>Zestaw składa się z:</p> <ul style="list-style-type: none"> <li>3 młotków o charakterystycznych płaszczyznach roboczych</li> <li>4 profilowanych kowadełek łukowych i wypukłych</li> </ul> <p>Rękojeść młotków pokryta gumą</p> <p>Płaszczyzny robocze młotków i kowadełek pozwalają na uzyskiwanie różnorodnych kształtów w obrabianym materiale.</p>	5	5

### Towotnica ręczna 400G

- Ⓞ Grease gun
- Ⓧ Handhebel Fettpresse
- Ⓡ Ручной смазочный шприц



KOD TOWARU	CECHY PRODUKTU	WAGA	ILOŚĆ W OPAKOWANIU
G01120	Towotnica wykonana z elementów metalowych Tłok gumowy Pojemność zbiornika 400 ml Elastyczny wąż o długości 300mm - pasuje do większości kalamitek W zestawie elastyczny wąż i metalowa końcówka	0,95	20

### Tawotnica ręczna 500G szara

- Ⓞ Grease gun
- Ⓧ Handhebel Fettpresse
- Ⓡ Ручной смазочный шприц



KOD TOWARU	CECHY PRODUKTU	WAGA	ILOŚĆ W OPAKOWANIU
G01121	Smarownica jest urządzeniem służącym do smarowania pod wysokim ciśnieniem elementów mechanicznych typu wały, sworznie, łożyska, przeguby. Pojemność zbiornika ze smarem - 500cm <sup>3</sup> Końcówki pasujące do standardowych kalamitek SKŁAD ZESTAWU: - smarownica ręczna - końcówka sztywna - końcówka giętka	1,2	10

### Tawotnica NEW

- Ⓞ Air Grease gun
- Ⓧ Handhebel Fettpresse
- Ⓡ Пневматический смазочный шприц



KOD TOWARU	CECHY PRODUKTU	WAGA	ILOŚĆ W OPAKOWANIU
G01128	Towotnica wykonana z elementów metalowych Tłok gumowy Pojemność zbiornika 500 ml Elastyczny wąż o długości 300mm - pasuje do większości kalamitek W zestawie elastyczny wąż i metalowa końcówka	1,7	10

### Prof. tawotnica ręczna GEKO 600cc/czerwona/walizka/

- Ⓞ Grease gun
- Ⓧ Handhebel Fettpresse
- Ⓡ Ручной смазочный шприц



KOD TOWARU	CECHY PRODUKTU	WAGA	ILOŚĆ W OPAKOWANIU
G02900	Solidna aluminiowa obudowa, krótki skok, zapewniający podawanie smaru przy dowolnym położeniu dźwigni. Uszczelnienie tłoka odporne na smar i olej, zawór do napełniania i usuwania powietrza, ergonomiczna i bezpieczna dźwignia, antypoślizgowy uchwyt. Walizka do przechowywania. Pojemnik na smar 600 cm <sup>3</sup> Końcówka sztywna Końcówka giętka	2,45	10

### Prof.tawotnica ręczna GEKO 600cc/fiolet/

- Ⓒ Grease gun
- Ⓓ Handhebelfettpresse
- Ⓔ Ручной смазочный шприц



KOD TOWARU	CECHY PRODUKTU	WAGA	ILOŚĆ W OPAKOWANIU
G02901	Solidna aluminiowa obudowa, krótki skok, zapewniający podawanie smaru przy dowolnym położeniu dźwigni. Uszczelnienie tłoka odporne na smar i olej, zawór do napełniania i usuwania powietrza, ergonomiczna i bezpieczna dźwignia, antypoślizgowy uchwyt. Pojemnik na smar 600 cm <sup>3</sup> Końcówka sztywna Końcówka giętka	1,85	12

### Prof.tawotnica ręczna GEKO 1000cc

- Ⓒ Grease gun
- Ⓓ Handhebelfettpresse
- Ⓔ Ручной смазочный шприц



KOD TOWARU	CECHY PRODUKTU	WAGA	ILOŚĆ W OPAKOWANIU
G02905	Solidna aluminiowa obudowa, krótki skok, zapewniający podawanie smaru przy dowolnym położeniu dźwigni. Uszczelnienie tłoka odporne na smar i olej, zawór do napełniania i usuwania powietrza, ergonomiczna i bezpieczna dźwignia, antypoślizgowy uchwyt. Pojemnik na smar 1000 cm <sup>3</sup> Końcówka sztywna Końcówka giętka	2,15	12

### Zestaw tawotnic pneumatyczno-ręcznych

- Ⓒ Air grease gun set
- Ⓓ Handhebelfettpresse Satz
- Ⓔ Набор пневматических смазочных пистолетов



KOD TOWARU	CECHY PRODUKTU	WAGA	ILOŚĆ W OPAKOWANIU
G01126	Łączy w sobie zalety tawotnicy ręcznej i pneumatycznej Pojemność zbiornika ze smarem tawotnicy 400 ml Końcówki smarownicy pasują do standardowych kalamitek DANE TECHNICZNE: Pojemność zbiornika: 400 ml Końcówki metalowe Ciśnienie robocze od 2 do 6 bar	1,6	10

### Tawotnica pneumatyczna 400G

- Ⓒ Air Grease gun
- Ⓓ Handhebelfettpresse
- Ⓔ Пневматический смазочный шприц



KOD TOWARU	CECHY PRODUKTU	WAGA	ILOŚĆ W OPAKOWANIU
G01122	Ciśnienie pracy: 2 - 10 bar (30-150 psi) Przyłącze - 1/4" Pojemność zbiornika - 400 G Maks. pojemność wkładów - 14oz (414 ml) Długość całkowita zbiornika - ~270 mm Średnica zbiornika - ~55 mm	1,5	10

### Tawatnica GEKO Profi 600ml /żółta/

- Ⓞ Grease gun
- Ⓞ Handhebel Fettpresse
- Ⓞ Ручной смазочный шприц



KOD TOWARU	CECHY PRODUKTU	WAGA	ILOŚĆ W OPAKOWANIU
G01147	Towotnica jest solidnie wykonana i bardzo łatwa w obsłudze. Posiada krótki skok, zapewniający podawanie smaru przy dowolnym położeniu dźwigni, Uszczelnienie tłoka odporne na smar i olej, Zawór do napełniania i usuwania powietrza, Ergonomiczna i bezpieczna dźwignia, Antypoślizgowe nacięcia w miejscu chwytu. Pojemność 600ml	1,6	12

### Tawatnica ręczna 120cc

- Ⓞ Grease gun
- Ⓞ Manuelle Fettumpfen
- Ⓞ Шприц для смазки



KOD TOWARU	CECHY PRODUKTU	WAGA	ILOŚĆ W OPAKOWANIU
G01140	Towotnica jest solidnie wykonana i bardzo łatwa w obsłudze. Posiada krótki skok, zapewniający podawanie smaru przy dowolnym położeniu dźwigni, Uszczelnienie tłoka odporne na smar i olej, Zawór do napełniania i usuwania powietrza, Ergonomiczna i bezpieczna dźwignia, Pojemność 120ml	0,7	20

### Towotnica GEKO Profi

- Ⓞ Grease gun GEKO Profi
- Ⓞ Hand-fettpresse GEKO Profi
- Ⓞ Ручной смазочный шприц GEKO Profi

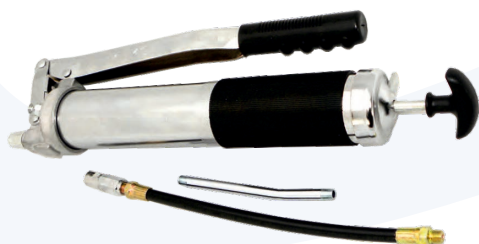

KOD TOWARU	CECHY PRODUKTU	WAGA	ILOŚĆ W OPAKOWANIU
G01148	Towotnica wykonana z elementów metalowych Tłok gumowy Elastyczny wąż - pasuje do większości kalamitek W zestawie elastyczny wąż i metalowa końcówka DANE TECHNICZNE: Pojemność zbiornika - 600cm <sup>3</sup> Długość całkowita - 43cm Średnica wewnętrzna - ~53mm Średnica zewnętrzna - ~56mm	2	10
G01149	Towotnica wykonana z elementów metalowych Tłok gumowy Elastyczny wąż - pasuje do większości kalamitek W zestawie elastyczny wąż i metalowa końcówka DANE TECHNICZNE: Pojemnik na smar - 900 cm <sup>3</sup> Końcówka sztywna, stalowa o długości 15 cm Końcówka giętka - gumowy przewód o długości ok. 30 cm	1,95	12



### Tawotnica nożna

- GB Air Grease gun + hose
- D Handhebelbepresse
- RUS Пневматический смазочный шприц



KOD TOWARU	CECHY PRODUKTU	DANE TECHNICZNE	WAGA	ILOŚĆ W OPAKOWANIU
G01123	Smarownica idealnie nadaje się do konserwacji urządzeń oraz maszyn posiadających system smarowania zakończony kalamitką Końcówka smarownicy pasuje do większości kalamitek	- ciś. robocze max: 25MPa - wymiary: 450x250x850mm - pojemność zbiornika: 6l - wąż 2m	10,7	1
G01139		- ciś. robocze max: 25MPa - wymiary: 350x170x50 mm pojemność zbiornika: 3l wąż 4m	8,1	1

### Tawotnica nożna 6L + 4m wąż

- GB Foot grease pump + flexible tube
- D Fußpresse + Schlange
- RUS Смазочный шприц ножной + со шлангом



KOD TOWARU	CECHY PRODUKTU	WAGA	ILOŚĆ W OPAKOWANIU
G01141	DANE TECHNICZNE - pojemność 6L - ciśnienie 25MPa - długość węża 4 m - wymiary 500 x 430 x 240 mm - 1 końcówka w zestawie	11,2	1

### Tawotnica pneumatyczna 12l

- GB Air Grease gun
- D Handhebelbepresse
- RUS Пневматический смазочный шприц



KOD TOWARU	CECHY PRODUKTU	WAGA	ILOŚĆ W OPAKOWANIU
G01129	Smarownica idealnie nadaje się do konserwacji urządzeń oraz maszyn posiadających system smarowania zakończony kalamitką Końcówka smarownicy pasuje do większości kalamitek Posiada duży 12 litrowy pojemnik na smar W zestawie znajduje się również wąż ciśnieniowy i pistolet obrotowy DANE TECHNICZNE: ciśnienie wyjściowe 300-400Mpa ciśnienie robocze 4-8 bar zużycie powietrza 6-8Mpa wydajność 0.82L/min	13,25	1

### Tawotnica nożna z pedałem 12L+ 4m węża

- Ⓞ GB Foot grease pump + flexible tube
- Ⓞ D Fußpresse + Schlange
- Ⓞ RUС Смазочный шприц ножной + со шлангом



KOD TOWARU	CECHY PRODUKTU	WAGA	ILOŚĆ W OPAKOWANIU
G01142	Ciśnienie robocze - max-25MPa Pojemność zbiornika ze smarem - ok. 12L Wydatek smaru na jeden cykl - 5g Napęd - dźwigniowy Układ - membranowy Długość przewodu elastycznego - 4m	12,5	1

### Tawotnica pneumatyczna 16l

- Ⓞ GB Air Grease gun
- Ⓞ D Handhebel Fettpresse
- Ⓞ RUС Пневматический смазочный шприц



KOD TOWARU	CECHY PRODUKTU	WAGA	ILOŚĆ W OPAKOWANIU
G01137	DANE TECHNICZNE: Ciśnienie: 50:1 Wymiary: 39x40.5x91cm Ciśnienie wyjściowe: 30-40 Mpa Ciśnienie robocze: 6-8bar Zużycie powietrza: 130l/min Wydajność: 0,85l/min	15	1

### Tawotnica nożna z pedałem 15L + 4m wąż

- Ⓞ GB Air Grease gun
- Ⓞ D Handhebel Fettpresse
- Ⓞ RUС Пневматический смазочный шприц



KOD TOWARU	CECHY PRODUKTU	WAGA	ILOŚĆ W OPAKOWANIU
G01138	DANE TECHNICZNE: Ciśnienie robocze - max-35 MPa Wymiary - 360x320x860mm Pojemność zbiornika ze smarem - ok.15 L Wydatek smaru na jeden cykl - 6g Długość przewodu elastycznego - 4m	14	1

### Tawotnica pneumatyczna 20l

- Ⓞ GB Air Grease gun
- Ⓞ D Handhebel Fettpresse
- Ⓞ RUС Пневматический смазочный шприц





KOD TOWARU	CECHY PRODUKTU	WAGA	ILOŚĆ W OPAKOWANIU
G01124	DANE TECHNICZNE: Ciśnienie wyjściowe - 300-400Mpa Wydajność - 0.9L/min Długość węża - 4 m. Wskaźnik ciśnienia - 60:1 Pojemność zbiornika - 20l Ciśnienie robocze 4-8 bar Zużycie powietrza 6-8 Mpa	16,75	1

## Zestaw 110 el. kalamitek do tawownicy

- GB Grease nipple set
- D Schmiernippel
- RUS Набор масленок



KOD TOWARU	CECHY PRODUKTU			WAGA	ILOŚĆ W OPAKOWANIU
G02920	Rodzaj Smarowniczi	Nazwa	Zakres	0,5	20
		Smarowniczka kulkowa, ciśnieniowa z główką stożkową - typ A 180°	M6*1 M8*1 M8*1,25 M10*1		
		Smarowniczka kulkowa, ciśnieniowa z główką stożkową - typ B 45°	M6*1 M8*1 M10*1		
		Smarowniczka kulkowa, ciśnieniowa z główką stożkową - typ C 90°	M6*1 M8*1 M10*1		

## Wąż do tawownicy

- GB Flexible hose for grease gun
- D Hochdruckschlauch
- RUS Гибкий шланг для шприца



KOD TOWARU	CECHY PRODUKTU	DŁUGOŚĆ WĘŻYKA	WAGA	ILOŚĆ W OPAKOWANIU
G01125	Wąż przeznaczony do korzystania ze smarownicami lub tawownicami Wykonany ze wzmocnionej gumy, wytrzymuje maks. ciśnienie 6000 PSI	25cm	0,06	500
G01117		35cm	0,06	400
G01118		50cm	0,07	400
G01119		100cm	0,22	400

## Końcówka do tawownicy

- GB The coupling for grease gun
- D Mundstück für Handhebelrftpressen
- RUS Наконечник для смазочного шприца



KOD TOWARU	CECHY PRODUKTU	WAGA	ILOŚĆ W OPAKOWANIU
G01119A	Końcówka do tawownicy	0,02	100/1000

## Pistolet do tawownicy nożnej

- GB Gun for foot oil pump
- D Pistole für Fettpresse
- RUS Пистолет для масленки



KOD TOWARU	CECHY PRODUKTU	WAGA	ILOŚĆ W OPAKOWANIU
G01123A	Pistolet do tawownicy nożnej	0,45	1

## Wąż 1,8m do tawownicy nożnej 6L

- GB 1,8m Hose for Foot Oil Pump
- D Schlauch für Fettpresse
- RUS Шприц для перекачки масел



KOD TOWARU	CECHY PRODUKTU	WAGA	ILOŚĆ W OPAKOWANIU
G01123B	Wąż 1,8m do tawownicy nożnej 6L		50

## Uszczelka tłoka do tawownicy nożnej 6L

- GB Gasket for pusher for foot oil pump
- D Flachdichtung für Kolben für Fettpresse
- RUS Прокладка для двигателя для масленки



KOD TOWARU	CECHY PRODUKTU	WAGA	ILOŚĆ W OPAKOWANIU
G01123D	Uszczelka tłoka do tawownicy nożnej 6L	0,05	1

## Ręczna pompka odsysająca do oleju

- Ⓒ Oil Drainer
- Ⓓ Öl-Absaugpumpe
- Ⓔ Ручной шприц для откачки масла



KOD TOWARU	CECHY PRODUKTU	WAGA	ILOŚĆ W OPAKOWANIU
G01150	Pompka wyposażona w gięty wężyk i stalową rurkę pozwoli łatwo dotrzeć w trudno dostępne miejsca Wykonana z metalu Tłok wykonany z gumy Pojemność 500ml Długość 260 mm Średnica 55mm	0,85	20
G01151	Wyposażona w gięty wężyk i stalową rurkę pozwoli łatwo dotrzeć w trudno dostępne miejsca Wykonana z metalu Tłok wykonany z gumy Pojemność 1000ml Długość 395 mm Średnica 55mm	1,1	20

## Miska do oleju

- Ⓒ Waste oil bowl
- Ⓓ Ölwanne
- Ⓔ Миска для масла



KOD TOWARU	CECHY PRODUKTU	POJEMNOŚĆ	WAGA	ILOŚĆ W OPAKOWANIU
G02635	Wykonana z wytrzymałego tworzywa sztucznego odpornego na oleje i inne płyny. Wygodny uchwyt pozwala na przenoszenie pojemnika. Specjalny zlewak pozwala na opróżnianie miski bez rozlewania płynu	8L	0,28	50
G02636		16L	1,2	6

## Klucz do filtrów olejowych

- Ⓒ Oil filter wrench
- Ⓓ Ölfilterschlüssel
- Ⓔ Ключ к масляному фильтру



KOD TOWARU	CECHY PRODUKTU	WAGA	ILOŚĆ W OPAKOWANIU
G02550	Klucz do odkręcania filtrów olejowych. Wykonany z wysokiej jakości stali, z trzema ruchomymi ramionami. Zakres pracy 50 - 120mm Współpracuje z grzechotką 3/8"	0,61	50
G02551	Klucz do odkręcania filtrów olejowych. Wykonany z wysokiej jakości stali, z trzema ruchomymi ramionami. Zakres pracy 62 - 120mm Współpracuje z grzechotką 3/8"	0,38	50



### Klucz łańcuchowy do filtrów

- Ⓒ Chain Moment Spanner
- Ⓓ Kettenrohrschlüssel
- Ⓔ Ключ цепной



KOD TOWARU	CECHY PRODUKTU	WAGA	ILOŚĆ W OPAKOWANIU
G02555	Klucz, wyposażony w regulujący łańcuch - co umożliwi odkręcenie praktycznie każdego zabezpieczonego filtra. Długość rączki: 225mm Długość łańcucha: 480mm	0,45	54

### Klucz z przegubem taśmowym do filtrów

- Ⓒ Oil filter wrench
- Ⓓ Ölfilterschlüssel
- Ⓔ масляный фильтр ключ



KOD TOWARU	CECHY PRODUKTU	ZAKRES PRACY	WAGA	ILOŚĆ W OPAKOWANIU
G02561	Klucz paskowy służący do wymiany metalowych filtrów oleju w samochodach osobowych i dostawczych. Stabilna rękojeść pokryta jest odpornym na działanie oleju i benzyny tworzywem wykonanym w sposób minimalizujący możliwość poślizgu zaolejonej dłoni.	75 - 85mm	0,25	50
G02562	Dzięki ruchomemu połączeniu rękojeść może być odchylana od osi klucza w zależności od umiejscowienia odkręcanego filtra, co pozwala na pracę w miejscach trudno dostępnych.	85 - 95mm	0,27	50
G02563		95 - 110mm	0,28	50

### Klucz taśmowy do filtrów

- Ⓒ Oil filter wrench
- Ⓓ Ölfilterschlüssel
- Ⓔ масляный фильтр ключ



KOD TOWARU	CECHY PRODUKTU	WAGA	ILOŚĆ W OPAKOWANIU
G02564	DANE TECHNICZNE: Długość: 20cm Zakres obsługi: 60-100mm Sprężyna: 0,5mm	0,25	50

### Klucze nasadowe do filtrów

- Ⓒ Oil filter wrench
- Ⓓ Ölfilterschlüssel
- Ⓔ масляный фильтр ключ



KOD TOWARU	CECHY PRODUKTU	WAGA	ILOŚĆ W OPAKOWANIU
G10400	Zestaw zawiera nasadki odpowiednio do marek samochodów: -HC-65/14 65 14: GM Daihatsu, Toyota, -HC-68/14 68 14: Mazda, Ford Escort, Subaru, -HC-73/14 73 14: Toyota, Lexus, -HC-74/76 74-76 15: VW Porsche, Mercedes, BMW, Audi A3, Opel, -HC-76/14 76 14: Nissan, Honda, Mazda, Isuzu, Subaru, Opel, Toyota, -HC-80/15 80 15: Opel, Mazda, Volvo, Mitsubishi, Nissan, VW, Porsche, Renault, Ford, Honda, -HC-93/15 93 15: Audi, -HC-93/36 93 36: Ford, -HC-65/67 65-67 14: Daihatsu, -HC-80/82 80-82 15: Mazda, Subaru, Toyota, Honda, Acura, Nissan, -HC-90/15 90 15: Honda Accord, Mitsubishi, Isuzu, -HC-75/77 75-77 15: VW Audi, Ford, Isuzu, Mercedes, Opel, -HC-76/30 76 30: Ford, -HC-100/15 100 15: Isuzu, Mitsubishi	2,8	10

## Klucze nasadowe do filtrów

- Ⓒ Oil filter wrench
- Ⓓ Ölfilterschlüssel
- Ⓜ масляный фильтр ключ



KOD TOWARU	CECHY PRODUKTU	WAGA	ILOŚĆ W OPAKOWANIU
G10401	<p>Klucze nasadowe do filtrów 30el. Wykonane ze stali narzędziowej umożliwiając bezpieczną i wygodną pracę. Dwu-funkcyjny klucz do filtra oleju (65-120mm) Kwadrat napędowy: 1/2", 3/8" - 66mm, 6 stronny: FIAT,(PUNTO 1.2) RENAULT(CLIO 1.2EXPRESS, CANGOO, RAPID, TWINGO) - 65mm, 14 stronny: HASTINGS, GM/AC WIX, NAPA, PUROLATOR, DIAHATSU, TOYOTA, NISSAN, - 65-67mm, 14 stronny: Kanadyjskie modele Hp4386, HP4967, HP6017, HP6018, DAIHATSU - 68mm, 14 stronny: HASTINGS, MAZDA, FORD ESCORT, CAPRI, SUBARU, FRAN PH6607, MOTORCRAFT FL816 - 73mm, 14 stronny: TOYOTA, LEXUS - 74mm, 15 stronny: MF, AUDI, #056-115-561g, GM, ROVER, CHRYSLER 74-76mm, 15 stronny: FRAM, AC, STAUM 75-77mm, 15 stronny: VW, AUDI, CASITE, GM/AC, HASTINGS, WIX, NAPA FORD - 76mm, 8 stronny: FIAT (MAREA), LANCIA (DELTA) - 76mm, 12 stronny: FIAT (DUCATTO, SCUDO, ULYSEE), RENAULT (MEGANE, LAGUNA, ESPACE III.) - 76mm, 14 stronny: CHAMPION, CHAMP LEE, PUROLATO, MOPAR, VW, PORSCHE, MERCEDES, BMW, AUDI (A3TD), OPEL - 76mm, 30 stronny: MOTORCRAFT FL400A, FORD - 78mm, 15 stronny: NISSAN #15208H8991, FORD, TOYOTA ACCORD - 80mm, 15 stronny: HASTINGS, FRAM, PUROLATOR, NISSAN, HONDA, MOTO CRAFT, MAZDA, ISUZU, SUBARU, OPEL, TOYOTA - 80-82mm, 15 stronny: WIX, MAZDA, SUBARU, TOYOTA, HONDA, ACURA, NISSAN, NAPA - 86mm, 16 stronny: VOLVO (S40, S60, S70, S80) - 86mm, 18 stronny: VW GOLF(MKIII. TDI, PASSAT TDI), AUDI (A6 TDI), RENAULT (CLIO. RAPID 1.9D LAGUNA, SAFRANE, ESPACE 2.1D) CITROEN, PEUGEOT - 90mm, 15 stronny: HONDA ACCORD, MITSUBISHI, MOPAR, ISUZU - 92mm, 10 stronny: FIAT, (CINQUECENTO, CUPE, CROMA, PANDA, REGATTA, RITMO, SEICENTO, TEMPRA, TIPO), LANCIA (BETA, DEDRA, KAPPA, MONTE CARLO, PRISMA, THEMA, TREVI) - 93mm, 15 stronny: CASITE, CHAMP, CHAMPION, GM, FRAN, HASTINGS, OPEL, MAZDA, VOLVO, MITSUBISHI, PUROLATOR, WIX, NISSAN, VW, PORSCHE, RENAULT, FORD, HONDA, AUDI - 93mm, 36 stronny: MOTO CRAFT FL1A, FLA1B, FL300, FL820, FORD - 93mm, 45 stronny: VW, AUDI (TDI 2.4, 2.6, 2.8) - 95mm, 15 stronny: TOYOTA#15600-41010, ALFA ROMEO, GM, FORD, CHRYSLER - 96mm, 18 stronny: AUDI (A4, A6 TDI), VW PASSAT (97TDI), RENAULT (LAGUNA 2.2D, SAFRANE 2.2D, ESPACE 2.2D R19 RAPID, MEGANE 1.9/2.1D, TDI) - 100mm, 15 stronny: FARM, MOTO CRAFT, WIX, ISUZU MITSUBISHI 106mm, 15 stronny: FIAT (DUCATTO 2.5D, TD) - 108mm, 15 stronny: VOLVO (C70, S70, V70, TDI, TD) (TURBO DIESEL 850 TDI) - 108mm, 18 stronny: RENAULT (ESPACE, LAGUNA, MASTER, SAFRANE, TRAFIC 2.4, 2.5, 2.8 D,TD) - 100mm, 15 stronny: FARM, MOTO CRAFT, WIX, ISUZU MITSUBISHI 106mm, 15 stronny: FIAT (DUCATTO 2.5D, TD) - 108mm, 15 stronny: VOLVO (C70, S70, V70, TDI, TD) (TURBO DIESEL 850 TDI) - 108mm, 18 stronny: RENAULT (ESPACE, LAGUNA, MASTER, SAFRANE, TRAFIC 2.4, 2.5, 2.8 D,TD)</p>	6,5	3

## Klucze nasadowe do filtrów z grzechotką

- Ⓒ Oil filter wrench set with ratchet handle
- Ⓓ Aufsätze für die Ölfilter mit Ratsche
- Ⓜ Набор насадок к масляным фильтрам с трещеткой



KOD TOWARU	CECHY PRODUKTU	WAGA	ILOŚĆ W OPAKOWANIU
G10402	<p>W skład zestawu wchodzi: - grzechotka 1/2", klucz pierścieniowy 27mm Nasadki: -HC-65/14: GM,Daihatsu,Toyota,Nissan -HC-67/14: Mitsubishi,Jeep,Mazda,Ford,Daihatsu VW Bora, Golf, Fiat, Passat, BMW,Audi,Opel -HC-74/14: GM,Chrysler,VW -HC-75/15: Fiat -HC-74/8: VW,Porsche,Mercedes,BMW,Audi A3,Opel,GM,Chrysler,Buick -HC-74/15: Lexus,Toyota,Nissan,Ford -HC-73/14: Peugeot -HC-75/12: Buick,GM,Chrysler,Lexus,Ford -HC-74/15: KIA,Nissan,Hyundai,Honda,Ford Fiesta -HC-79/15: GM,Chrysler,Buick,Mitsubishi -HC-73/15: GM,VW Polo,Chrysler,Lexus,Ford -HC-74/14: Peugeot,Citroen -HC-84/18: Honda,Mitsubishi -HC-89/15: Toyota,Nissan -HC-91/15: Jeep,Toyota,Honda Accord,Mitsubishi,Isuzu -HC-90/15: Nissan,Toyota,GM,Chrysler,Ford -HC-95/15: Mazda,Mitsubishi,Ford -HC-76/12: Toyota, Nissan, Mitsubishi, Jeep, Opel, Mazda, Volvo, VW, Porsche,Renault,Ford,Honda -HC-80/15: Mazda,Mitsubishi,Toyota -HC-101/15: Jeep,Toyota,Honda -HC-92/15:</p>	4,17	5

## Stół warsztatowy

- Ⓒ Metal tool case
- Ⓓ Werkstattrollwagen
- Ⓔ Инструментальный кабинет



KOD TOWARU	CECHY PRODUKTU	WAGA	ILOŚĆ W OPAKOWANIU
G10800	Pojemna i praktyczna szafka narzędziowa na kółkach marki GEKO. Posiada 8 szuflad na solidnych prowadnicach, oraz zamek blokujący. Szafka wyposażona jest w opuszczane drzwi co ułatwia dostęp do wnętrza. Szafka wykonana jest z bardzo dobrej jakości materiału. WYMIARY: (wysokość x szerokość [mm]) Wózek: 570mm x 690mm + rączka 7,5mm Nadstawka: 300mm x 600mm	27	1
G10802	Pojemna i praktyczna szafka narzędziowa na kółkach marki GEKO. Posiada 5 szuflad na solidnych prowadnicach, oraz zamek blokujący. Szafka wykonana jest z bardzo dobrej jakości materiału. WYMIARY WÓZKA: (wysokość x szerokość [mm]) 790mm x 690mm + rączka 8mm	21,2	1
G10803	Pojemna i praktyczna szafka narzędziowa na kółkach marki GEKO. Posiada 3 szuflad na solidnych prowadnicach, oraz zamek blokujący. Szafka wyposażona jest w opuszczane drzwi co ułatwia dostęp do wnętrza. Szafka wykonana jest z bardzo dobrej jakości materiału. WYMIARY: (wysokość x szerokość [mm]) Wózek: 89,5mm x 45,5mm + 5mm rączka Nadstawka: 260mm x 440mm	12,8	1

## Piaskarka syfonowa

- Ⓒ Sandblasting kabinet
- Ⓓ Sandstreuer
- Ⓔ Сифонный пескоразбрасыватель



KOD TOWARU	POJEMNOŚĆ ZBIORNIKA	CIŚNIENIE ROBOCZE	ZAPOTRZEBOWANIE NA POWIETRZE	WAGA	ILOŚĆ W OPAKOWANIU
G02019	38L	4,3 - 7,5 bar	170 - 700 l/min	18	1
G02020	76L	4,3 - 7,5 bar	400 - 700 l/min	22,56	1

## Piaskarka kabinowa

Ⓒ Sandblast Cabinet

Ⓓ Sandstrahlkabine

Ⓔ Настольный пескоструйный шкаф



KOD TOWARU	POJEMNOŚĆ ZBIORNIKA	CIŚNIENIE ROBOCZE	ZAPOTRZEBOWANIE NA POWIETRZE	WAGA	ILOŚĆ W OPAKOWANIU
G02021	90L	5 - 7 bar	150 l/min	17,45	1
G02022	220L	2,75 - 5,5 bar	400 - 700 l/min	43,95	1
G02027	350L	4 - 8 bar	300 l/min	113	1

## Piaskarka syfonowa bezpyłowa z odkurzaczem 106L

Ⓒ Siphon sandblast machine

Ⓓ Sandblastmaschine

Ⓔ Сифон пескоструйная машина



KOD TOWARU	CECHY PRODUKTU	WAGA	ILOŚĆ W OPAKOWANIU
G02026	<p>DANE TECHNICZNE</p> <ul style="list-style-type: none"> <li>• odkurzacz zasilany z sieci 230V</li> <li>• piaskowanie odbywa się poprzez podłączenie sprężarki               <ul style="list-style-type: none"> <li>• moc odkurzacza 1200W</li> </ul> </li> <li>• jeżdżący i łatwy w prowadzeniu dzięki uchwytowi               <ul style="list-style-type: none"> <li>• gumowe kółka</li> </ul> </li> <li>• wąż do podawania piasku i odsysania o długości 2,6 metra               <ul style="list-style-type: none"> <li>• ciśnienie robocze 8 Bara</li> <li>• 2 dysze w komplecie o średnicy wewnętrznej 7,5 mm</li> </ul> </li> <li>• zapotrzebowanie na powietrze 300-700 litrów / minute               <ul style="list-style-type: none"> <li>• wysokość 102 cm</li> </ul> </li> </ul>	31,1	1

## Profesjonalna maska do piaskowania

- Ⓒ Professional Sandblasting Mask
- Ⓓ Sandstrahl Maske
- Ⓔ маска к очистке песком



KOD TOWARU	CECHY PRODUKTU	WAGA	ILOŚĆ W OPAKOWANIU
G02023	Możliwość dopasowania do wielkości głowy. Wizjer posiada szybkę i siatkę ochronną. Możliwość usunięcia siatki i wymiany szybki.	0,75	9

## 4el. komplet dysz ceramicznych piaskarki

- Ⓒ ceramic nozzles
- Ⓓ keramik dusen
- Ⓔ керамическое сопло



KOD TOWARU	CECHY PRODUKTU	WAGA	ILOŚĆ W OPAKOWANIU
G02024	Średnica zewnętrzna 14-18mm (stożek) Długość około 21mm W komplecie występują dysze o średnicy wewnętrznej: 2, 2.5, 3, 3.5mm	0,02	1
G02025	Średnica zewnętrzna 15,7mm. Długość około 35mm. W komplecie występują dysze o średnicy wewnętrznej : 4,5,6,7mm	0,02	1

## Rękawice do piaskowania

- Ⓒ Latex glove Wrinkle
- Ⓓ Schutzhandschuh
- Ⓔ Рукавицы



KOD TOWARU	CECHY PRODUKTU	WAGA	ILOŚĆ W OPAKOWANIU
G02028	Rękawice do piaskowania	0,45	25

## Pistolet do piaskarek syfonowych

- Ⓒ Air sand blaster
- Ⓓ Pistole zum Sandstrahlen
- Ⓔ Пескоструйный пистолет

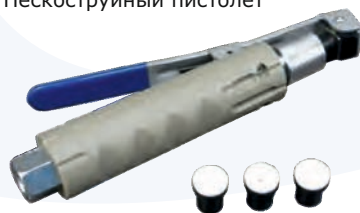

KOD TOWARU	CECHY PRODUKTU	WAGA	ILOŚĆ W OPAKOWANIU
G02007	Pistolet do piaskowania z dyszami ceramicznymi 2 / 2,5 / 3 / 3,5 mm	0,55	25

## Pistolet do piaskowania + 4 dysze

- Ⓒ Air sand blaster + 4 nozzles
- Ⓓ Pistole zum Sandstrahlen + 4 Düsen
- Ⓔ Пескоструйный пистолет + 4 сопло



KOD TOWARU	CECHY PRODUKTU	WAGA	ILOŚĆ W OPAKOWANIU
G02006	Ciśnienie robocze - 5,5 bar (80 psi) Dozwolone ciśnienie - 7 bar (100 psi) 4 x dysze 4,5,6,7 mm	0,35	40

### Zlewarka wysysarka oleju 80l

- Ⓒ oil drainer, air pressure: 8-10bar, oil tank, 80l
- Ⓓ pneumatik altöl abtropffläche
- Ⓔ пневматические эфирное масло экстрактор



KOD TOWARU	CECHY PRODUKTU	WAGA	ILOŚĆ W OPAKOWANIU
G02120	Służy do grawitacyjnego spuszczenia, a także wysysania oleju. Wyposażona w komplet sond ssących (metalowe i elastyczne - 6 sztuk). Usuwanie oleju ze zlewarki dzięki funkcji samoczynnego opróżniania.	22,25	1

### Zlewarka pneumatyczna do oleju 70L

- Ⓒ Oil drainer
- Ⓓ Öleinfüllanlage
- Ⓔ Злеварка высасарка масла



KOD TOWARU	CECHY PRODUKTU	WAGA	ILOŚĆ W OPAKOWANIU
G02121	Dane techniczne: pojemność zbiornika: 70 l regulowana wys. misy: 112-185 cm reduktor ciśnieniowy z manometrem funkcja samoczynnego opróżniania ułatwia usuwanie oleju	24,6	1

### Myjka warsztatowa 80L z pędzlem

- Ⓒ Workshop flannel
- Ⓓ die Werkstattbadeschwamm
- Ⓔ Моечная ванна 80л со щеткой



KOD TOWARU	CECHY PRODUKTU	WAGA	ILOŚĆ W OPAKOWANIU
G02125	Pojemność wanny 80 litrów. Dopuszczalna ilość środka czyszczącego 50 litrów Wyjmowana półka na której można położyć myty element Elektryczna pompa 230V Wydajność pompy 10-12 litrów / min Wymiary całkowite wewnątrz 710 x 480 x 260 mm Wymiary półki pod wanienką 68 x 42 mm Metalowa elastyczna rurka, którą płynie środek chemiczny o dł. 50 cm	26,1	1

### Pompa do myjki warsztatowej 80L

- Ⓒ Pump for washer 80L
- Ⓓ die Pumpe zu Teilewaschgeräte Waschtisch
- Ⓔ Насос для моечной ванны



KOD TOWARU	CECHY PRODUKTU	WAGA	ILOŚĆ W OPAKOWANIU
G02125A	Pompa jest zatapialna, nie należy jej uruchamiać bez wody. DANE TECHNICZNE Moc: 26W Maksymalna wysokość podnoszenia wody: 1,8m Napięcie: 230V/50Hz Klasa ochronności: IPX8	0,96	1

### Pędzel z przewodem do myjki warsztatowej

- GB Brush with hose for parts washer
- D Reinigungspinsel mit Schlauch für Teilewaschgeräte Waschtisch
- RUS Щетка с шлангом для моечной ванны

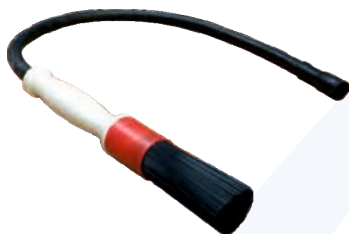

KOD TOWARU	CECHY PRODUKTU	WAGA	ILOŚĆ W OPAKOWANIU
G02128	Długość pędzla: 26,5cm Długość węża: 68cm Długość całkowita: 94cm Średnica zewnętrzna węża: 16cm Średnica szczotki: 30mm	0,3	6

### Rozpierzak hydrauliczny 10T

- GB Porta Power repair kit 10T
- D Hydraulischer richt und ausbeulsatz
- RUS Гидравлическая распорная стойка в наборе



KOD TOWARU	NACISK	MAKSYMALNA SZEROKOŚĆ ROZWARCIA	CIŚNIENIE ROBOCZE	ZAWARTOŚĆ OLEJU	WAGA	ILOŚĆ W OPAKOWANIU
G02070	10T	155/130mm	62MPa	500g	32,33	1

### Pompka hydr. do rozpierzaka

- GB Pump for porta power
- D Druckeinheit für Hydr. Spreizer
- RUS Ручной насос для гидравлической распорной стойки



KOD TOWARU	CECHY PRODUKTU	WAGA	ILOŚĆ W OPAKOWANIU
G02071	Pompa nadaje się do pras hydraulicznych, rozpieraków oraz innych urządzeń wymagających pomp hydraulicznych z naciskiem do 10 ton DANE TECHNICZNE: Pompa 10ton Długość pompy ok 570 mm Długość węża przyłączeniowego ok 1450mm Długość rączki ok 525mm Przyłącze standardowe pasuje do siłowników rozpierających, ściągających.	8	1

### Ściągacz blacharski hydrauliczny 10T

- GB Back ram puller
- D Hydraulische Zugzylindereiheit
- RUS Гидравлическая стяжка-крюк



KOD TOWARU	CECHY PRODUKTU	WAGA	ILOŚĆ W OPAKOWANIU
G02072	Ściągacz do wszelkiego rodzaju napraw blacharskich. Doskonale spisuje się w trudno dostępnych miejscach dzięki niewielkim gabarytom i dużej mocy. Haki ściągacza obracane są w jednej płaszczyźnie, istnieje możliwość ich odkręcenia, Skok tłoka wynosi maksymalnie 130mm Siła nacisku - 10 ton Długość minimalna - 540 mm Długość maksymalna - 670 mm	5,78	6

## Zest. siłow. i ściąg. do rozp. hydr. 7el

- ⒸB Hydraulic tie bar tool kit
- Ⓓ Hydraulikholm Set Kit
- ⒸUS Гидравлический бар галстук набор комплект



KOD TOWARU	CECHY PRODUKTU	WAGA	ILOŚĆ W OPAKOWANIU
G02073	Zestaw zawiera komplet siłowników i ściągaczy do rozpieraków. Wszystko spakowane w walizce W ZESTAWIE: Ściągacz hydrauliczny 2T Ściągacz hydrauliczny 5T Siłownik hydrauliczny 2T Siłownik hydrauliczny 4T Siłownik hydrauliczny 10T Rozpierak hydrauliczny 4T Rozpierak hydrauliczny 10T 2 komplety haków	20,8	1

## Rozpierak hydrauliczny 4T

- ⒸB Porta power repair kit
- Ⓓ Hydraulischer richt und ausbeulsatz
- ⒸUS Гидравлическая распорная стойка в наборе



KOD TOWARU	CECHY PRODUKTU	WAGA	ILOŚĆ W OPAKOWANIU
G02074	Siła 4T Skok tłoka 125 mm W ZESTAWIE: Siłownik Pompa Rury przedłużające Nypły Złączki	14	1

## Siłownik hydrauliczny rozpieraka 10T

- ⒸB Accessories for porta power
- Ⓓ Kraftzylinder für Hydr. Spreizer
- ⒸUS Сервомотор для гидравлической распорной стойки



KOD TOWARU	CECHY PRODUKTU	WAGA	ILOŚĆ W OPAKOWANIU
G02078	Siłownik służy do wszelkiego rodzaju napraw blacharskich. Idealny do pracy w miejscach trudno dostępnych. Jego mała waga i wysokie parametry ułatwiają pracę DANE TECHNICZNE: - średnica zew. rozpieraka 55 mm - średnica tłoka 33 mm - skok siłownika 150 mm - długość całkowita 380 mm - długość po całkowitym rozciągnięciu 530mm	8,25	4



### Prasa hydrauliczna z manometrem 20T z pompą nożną

- Ⓒ Hydraulic Shop 20T with foot pump
- Ⓓ Hydraulikpresse
- Ⓔ Гидравлический Пресс с ножным насосом 20Т

KOD TOWARU	NACISK	ZAKRES ROBOCZY	WYSOKOŚĆ	SZEROKOŚĆ	SKOK SIŁOWNIKA	WAGA	ILOŚĆ W OPAKOWANIU
G02086	20T	0-1000mm	1800mm	640mm	185mm	102,4	1

### Prasa hydrauliczna z manometrem

- Ⓒ Hydraulic Shop Press with pressure gauge
- Ⓓ Hydraulikpresse
- Ⓔ Гидравлический Пресс с манометром

KOD TOWARU	NACISK	ZAKRES ROBOCZY	WYSOKOŚĆ	SZEROKOŚĆ	SKOK SIŁOWNIKA	WAGA	ILOŚĆ W OPAKOWANIU
G02087	20T	0-1035mm	1800mm	500mm	145mm	90	1
G02088	30T	0-1070mm	1800mm	560mm	160mm	120	1

### Prasa hydrauliczna 50T

- Ⓒ Hydraulic Shop Press 50T
- Ⓓ Hydraulikpresse
- Ⓔ Гидравлический Пресс 50Т

KOD TOWARU	NACISK	ZAKRES ROBOCZY	WYSOKOŚĆ	SZEROKOŚĆ	SKOK SIŁOWNIKA	WAGA	ILOŚĆ W OPAKOWANIU
G02089	50T	0-1030mm	1850mm	630mm	235mm	225,3	1

### Prasa hydrauliczna

- Ⓒ Hydraulic Shop Press
- Ⓓ Hydraulikpresse
- Ⓔ Гидравлический Пресс

KOD TOWARU	NACISK	ZAKRES ROBOCZY	WYSOKOŚĆ	SZEROKOŚĆ	SKOK SIŁOWNIKA	WAGA	ILOŚĆ W OPAKOWANIU
G02091	12T	0-710mm	1310mm	525mm	120mm	33,46	1
G02090	20T	0-930mm	1570mm	590mm	180mm	79,9	1

**G02086**



**G02087**



**G02088**



**G02089**



**G02091**



**G02090**



## Prasa hydrauliczno-pneumatyczna

- Ⓒ Air Shop Press
- Ⓓ luft shop presse
- Ⓔ Пневматический пресс

KOD TOWARU	NACISK	ZAKRES ROBOCZY	WYSOKOŚĆ	SZEROKOŚĆ	SKOK SIŁOWNIKA	WAGA	ILOŚĆ W OPAKOWANIU
G02092	20T	0-1020mm	1860mm	500mm	185mm	107	1
G02093	30T	0-1070mm	1980mm	545mm	185mm	123,75	1

## Prasa hydrauliczna 20T z manometrem i dwustopniową pompą

- Ⓒ Hydraulic Shop Press
- Ⓓ Hydraulikpresse
- Ⓔ Гидравлический Пресс

KOD TOWARU	NACISK	ZAKRES ROBOCZY	ŚREDNICA TŁOKA	SKOK SIŁOWNIKA	WAGA	ILOŚĆ W OPAKOWANIU
G02082	20T	0-1030mm	47mm	150mm	89	1
G02083	30T	0-1070mm	57mm	160mm	125	1

G02092



G02093



G02082



G02083



## Manometr do prasy

- Ⓒ Manometer
- Ⓓ manometer
- Ⓡ Манометр для прессы



KOD TOWARU	MANOMETR DO PRASY	CIŚNIENIE MAKSYMALNE	ŚREDNICA TARCZY	GWINT	WAGA	ILOŚĆ W OPAKOWANIU
G02008	20T	28000kg/m3	100mm	20mm/1,5	0,2	1/50
G02009	30T	45000kg/m3	100mm	20mm/1,5	0,24	1/50
G02010	50T	65000kg/m3	100mm	20mm/1,5	1,4	1/50

## Pompa hydrauliczna prasy

- Ⓒ Hydraulic pump for Shop press
- Ⓓ Hydraulikpumpe zu der Presse
- Ⓡ Гидравлический насос для распорной стойки



KOD TOWARU	NACISK	WAGA	ILOŚĆ W OPAKOWANIU
G02011	20T	6,5	1
G02014	30T	8,55	1
G02015A	50T	15	1

## Siłownik Prasy

- Ⓒ Servo-motor for Shop press
- Ⓓ Hilfsmotor
- Ⓡ Сервомотор для гидравлической распорной стойки



KOD TOWARU	NACISK	WAGA	ILOŚĆ W OPAKOWANIU
G02012	20T	8,8	1
G02015	30T	12	2
G02018	50T	18,7	2

### Pompa pneumatyczna prasy

- Ⓒ Pneumatic pump for Shop press
- Ⓓ die pneumatische Pumpe zu der Presse
- Ⓔ Пневматический насос для прессы



KOD TOWARU	NACISK	WAGA	ILOŚĆ W OPAKOWANIU
G02013	20T	7,55	1
G02016	30T	13	2

### Zestaw do prasy, pompa szybka, siłownik, manometr

- Ⓒ Set of shop press double speed pump cylinder pipe gauge
- Ⓓ Satz für Hydraulikpresse – Pumpe, Hydraulikzylinder, Manometer
- Ⓔ Набор для прессы, цилиндр, Насос, манометр



KOD TOWARU	NACISK	CECHY PRODUKTU	WAGA	ILOŚĆ W OPAKOWANIU
G02003	20T	Pompa hydrauliczna dwustopniowa Siłownik Manometr Przewód w zestawie	16,5	1
G02004	30T		19	1
G02005	50T		20,33	1

## Belka do podwieszania silnika

- Ⓒ Engine Support
- Ⓓ Der Balken zu den Motor unterhängen
- Ⓔ Балка к подвешиванию двигателя



KOD TOWARU	UDŹWIG	ZAKRES ROBOCZY	WYSOKOŚĆ REGULOWANA	DŁUGOŚĆ	WAGA	ILOŚĆ W OPAKOWANIU
G02190	500kg	730-1488mm	0-205mm	1500mm	16,12	1

## Balanser

- Ⓒ Balancer
- Ⓓ Balancer
- Ⓔ Балянцер



KOD TOWARU	UDŹWIG	SZEROKOŚĆ	DŁUGOŚĆ ŁAŃCUCHA	WAGA	ILOŚĆ W OPAKOWANIU
G02192	900kg	400mm	600mm	7	1

## Leżanka warsztatowa

- Ⓒ Workshop creeper
- Ⓓ Werkstatt-Liege
- Ⓔ Лежак ремонтный



KOD TOWARU	WYMIARY	CECHY PRODUKTU	WAGA	ILOŚĆ W OPAKOWANIU
G02096	1010x467x130mm	6 kólek Wygodny i praktyczny podglówek	5,82	1
G02097	1000x450x100mm	6 kólek Podglówek regulowany w czterech pozycjach	8,45	1

## Stojak do montażu silnika

- ⓐ Engine Stand
- ⓓ Motor Montageständer
- ⓇⓈ Стойка для сборки мотора



KOD TOWARU	CECHY PRODUKTU	WAGA	ILOŚĆ W OPAKOWANIU
G02135	Płyta obrotowa umożliwiająca obracanie silnika o 360 stopni. Stojak posiada 4 regulowane uchwyty, za pomocą których można zamocować silnik. Udźwig: 450 kg Wysokość: 850 mm Rotacja: 360 stopni	20	1
G02136	Płyta obrotowa umożliwiająca obracanie silnika o 360 stopni. Stojak posiada 4 regulowane uchwyty, za pomocą których można zamocować silnik. Udźwig: 900 kg Wysokość: 880 mm Rotacja: 360 stopni	49	1

## Pompa na wiertarkę do spuszczenia paliwa

- ⓐ Hand drill pump
- ⓓ Handbohrmaschine pumpe
- ⓇⓈ Ручной насос для слива бензина на дрель



KOD TOWARU	CECHY PRODUKTU	WAGA	ILOŚĆ W OPAKOWANIU
G00930	Pompa na wiertarkę służy do spuszczenia paliwa (diesel), cieczy, oleju, wody z chłodnicy i innych płynów. DANE TECHNICZNE Wydajność pompy: ok 40L/min Maksymalna wysokość podawania cieczy: 40 m Maksymalna głębokość czerpania: 4 m Minimalna głębokość czerpania: 1 m Końcówka 1/2cala Pompa sama zasysa ciecz	0,22	60

## Pompa syfonowa do paliwa

- ⓐ Plastic chemical pump
- ⓓ Kunststoff chemikalien pumpe
- ⓇⓈ Сифонный насос для бензина



KOD TOWARU	CECHY PRODUKTU	WAGA	ILOŚĆ W OPAKOWANIU
G00935	Prosta konstrukcja, odporne na zużycie tworzywo. Możliwość szczelnego instalowania w typowym otworze beczki lub w ogólnym zastosowaniu w wszelkiego rodzaju pojemnikach DANE TECHNICZNE: wydajność maksymalna 10 l/min długość całkowita maksymalna 120 cm długość przewodu odprowadzającego 135cm zastosowanie: woda, paliwo, alkohole	0,37	30

## Pompa do oleju zatapialna

- Ⓒ Mini diesel pump
- Ⓓ Mini diesel pumpe
- Ⓔ Мини-дизель насос



KOD TOWARU	CECHY PRODUKTU	WAGA	ILOŚĆ W OPAKOWANIU
G00940	Napięcie : 12V Moc: 60W Wydajność: 25L/min Wyjście : 19mm Obroty: 8500r/min	0,58	20
G00941	Napięcie : 24V Moc: 60W Wydajność: 25L/min Wyjście : 19mm Obroty: 8500r/min	0,58	20

## Ręczna pompka do paliwa 8mm (gruszka)

- Ⓒ Oil hand pump (Joint diameter 8mm)
- Ⓓ Handöl-Pumpe
- Ⓔ Ручной насос для бензина



KOD TOWARU	CECHY PRODUKTU	WAGA	ILOŚĆ W OPAKOWANIU
G00990	Pompka ma szereg zastosowań uniwersalnych począwszy od pomocy w uruchomieniu silników diesla kończąc na wielu pracach przy samochodzie, garażu czy na łódce. Posiada zaworek zwrotny zapobiegający cofaniu się paliwa. Jest wykonana z wysokiej jakości gumy oraz aluminium, co zapewnia długą bezawaryjną pracę.	0,04	200
G00991	Pompka ma szereg zastosowań uniwersalnych począwszy od pomocy w uruchomieniu silników diesla kończąc na wielu pracach przy samochodzie, garażu czy na łódce. Wytłoczone strzałki pokazują kierunek, w którym przepływa paliwo. Króćce 8mm są haczykowate i wykonane z aluminium. Wspomaga rozruch zimnego silnika. W zestawie pompka i dwa węże 8mm.	0,27	70

## Pompa do paliwa

- Ⓟ Electric oil pump  
 Ⓡ Elektrische Ölpumpe  
 Ⓡ Ручной насос для бензина



KOD TOWARU	CECHY PRODUKTU	WAGA	ILOŚĆ W OPAKOWANIU
G01016	Pompa do przepompowywania wszelkiego rodzaju paliw jak i olei (olej napędowy, olej opałowy). DANE TECHNICZNE : - napięcie zasilające 24V - moc 245 W - wydajność pompy do 55L/min - wysokość podawania 5 m - maksymalna wysokość pompowania 3-5 m - waga samej pompy ok. 3,5kg - hermetyczny włącznik - długość pompy 20cm - mocowanie / przykręcana WYPOSAŻENIE: - pompa 245W z przewodem - śruby, taśma uszczelniająca - klemy + i - - filtr - komplet końcówek i opasek	4,15	4
G01022	Pompa do przepompowywania wszelkiego rodzaju paliw jak i olei (olej napędowy, olej opałowy). DANE TECHNICZNE : - napięcie zasilające 12V - moc 245 W - wydajność pompy do 55L/min - wysokość podawania 5 m - maksymalna wysokość pompowania 3-5 m - waga samej pompy ok. 3,5kg - hermetyczny włącznik - długość pompy 20cm - mocowanie / przykręcana WYPOSAŻENIE : - pompa 245W z przewodem - śruby, taśma uszczelniająca - klemy + i - - filtr - komplet końcówek i opasek	4,1	4

## Pneumatyczna pompa do oleju 3:1

- Ⓟ Oil pump  
 Ⓡ Pneumatische Ölpumpe  
 Ⓡ Пневматический насос для масел



KOD TOWARU	CECHY PRODUKTU	WAGA	ILOŚĆ W OPAKOWANIU
G01153	POMPA PNEUMATYCZNA 3:1 Zużycie powietrza: 110 litrów/min Przepływ oleju: 12 litrów/min Średnica rurki ssącej : 42mm Długość rurki ssącej: 730mm Stosunek ciśnień: 3:1 Ciśnienie robocze: 5-8bar	6,05	1
G01154	POMPA PNEUMATYCZNA 3:1 Zużycie powietrza: 110 litrów/min Przepływ oleju: 12 litrów/min Średnica rurki ssącej : 42mm Długość rurki ssącej: 940mm Stosunek ciśnień: 3:1 Ciśnienie robocze: 5-8bar	6,65	4



## Pompa ręczna do oleju

- (GB) Manual Oil pump  
 (D) Öl-Umfüllpumpe  
 (RU) Ручной насос для перекачки масел



KOD TOWARU	CECHY PRODUKTU	WAGA	ILOŚĆ W OPAKOWANIU
G01017	Ręczna pompa do pompowania olejów i paliw. Pasuje do wszystkich modeli beczek z paliwem lub cieczą 130cm wysokości. Posiada kształtkę z gwintem do beczek. Wyposażona w pojedynczą rurę ssącą.	3,6	5
G01018	Ręczna pompa do pompowania olejów i paliw. Pasuje do wszystkich modeli beczek z paliwem lub cieczą 130 cm wysokości. Posiada kształtkę z gwintem do beczek. Posiada 3 częściową rozkręcaną rurę ssącą dzięki czemu można dopasować wysokość do własnych potrzeb.	3,2	6
G01021	Ręczna pompa do pompowania olejów i paliw. Pasuje do wszystkich modeli beczek z paliwem lub cieczą 130 cm wysokości. Posiada kształtkę z gwintem do beczek. Posiada 3 częściową rozkręcaną rurę ssącą dzięki czemu można dopasować wysokość do własnych potrzeb.	3,3	5

## Pompa ręczna dźwigniowa do oleju

- (GB) Manual Oil pump  
 (D) Öl-Umfüllpumpe  
 (RU) Ручной насос для перекачки масел



KOD TOWARU	CECHY PRODUKTU	WAGA	ILOŚĆ W OPAKOWANIU
G01019	Pompa dźwigniowa przeznaczona do przepompowywania oleju i cieczy z beczek. Przeznaczona do pompowania wszelkiego rodzaju olejów silnikowych, hydraulicznych i przekładniowych. Pompa przeznaczona do beczek o pojemności 50l; 100l; 200l. Podwójny gwint mocujący pasuje do standardowych beczek, metalowych oraz plastikowych. Rura zasysająca jest bezobsługowa, teleskop sam dostosuje się do głębokości beczki. Wydajność max ok.0,5L na jeden cykl.	2,1	10

## Dystrybutor 230V samozasysający (czerwony)

- (GB) Self-suction oil pump 230V  
 (D) Selbst - saug Ölpumpe  
 (RU) Самовсасывающий насос для бензина



KOD TOWARU	CECHY PRODUKTU	WAGA	ILOŚĆ W OPAKOWANIU
G01023	Pompa do przepompowywania wszelkiego rodzaju paliw jak i olejów (olej napędowy, olej opałowy, etylina). Samozasysająca pompa do oleju, paliwa została stworzona z myślą o przedsiębiorcach i rolnikach stosujących ON. Zastosowany licznik umożliwia podgląd ilości aktualnie tankowanego paliwa oraz ogólnej ilości przepompowanego oleju przez pompę. Dystrybutor posiada samo-odbijający pistolet. DANE TECHNICZNE: - Moc 600 W - Napięcie 230 V/50Hz - Wydajność 2400 l/hW ZAWARTOŚĆ ZESTAWU : - Pistolet do nalewania z blokadą - Wąż ssący 2m - Wąż łączący pistolet z pompą 4m - Komplet końcówek i opasek zaciskowych + mosiężny zawór który zapobiega zapowietrzaniu	16	1

### Pompa do transferu oleju nap. 12V z pist. i węzami

- ⓐ Oil pump dc 12/24v
- ⓓ Ölpumpe
- Ⓡ Masлянный насос



KOD TOWARU	CECHY PRODUKTU	WAGA	ILOŚĆ W OPAKOWANIU
G01024	Pompa do przepompowywania paliw i oleju DANE TECHNICZNE: - napięcie zasilające 12 V - moc 150 W - wydajność pompy 2000 l/h - 3600 obr/min - wysokość podawania 5 m - maksymalna wysokość zasysania 7,5 m - hermetyczny włącznik - długość pompy 20cm - w zestawie mosiężny zawór - mocowanie / przykręcana W ZESTAWIE: - solidna pompa - pistolet do nalewania z blokadą - wąż ssący 2m - wąż łączący pistolet z pompą 4m - komplet końcówek i opasek zaciskowych	7,5	2

### Pompa do oleju nap.- mini CPN z metalową końc.

- ⓐ Oil pump
- ⓓ Ölpumpe
- Ⓡ Masлянный насос



KOD TOWARU	CECHY PRODUKTU	WAGA	ILOŚĆ W OPAKOWANIU
G01025	Dystrybutor przeznaczony do przepompowywania paliw z beczek lub innych zbiorników Pompa do przepompowywania paliw typu: olej napędowy, olej opałowy, olej silnikowy - czysty DANE TECHNICZNE : - Wydajność pompy 2400 l/h - Moc 600 W - Napięcie zasilające 230V 50Hz - Maksymalna wysokość podawania 5m - Maksymalna wysokość zasysania 15 m WYPOSAŻENIE : - Pistolet do nalewania z blokadą - Wąż ssący 2m - Wąż łączący pistolet z pompą - Komplet końcówek i opasek zaciskowych - Mosiężny zawór	12	1

### Licznik do mini dystrybutora

- ⓐ Meter for oil pump
- ⓓ Durchflussmesser für
- Ⓡ Счётчик для насоса



KOD TOWARU	CECHY PRODUKTU	WAGA	ILOŚĆ W OPAKOWANIU
G01026	Licznik pomp elektrycznych do paliwa i oleju 230V Wyposażony w dwa liczniki oraz regulację przepływu paliwa DANE TECHNICZNE : - Dokładność : 4% - 5% - Ciśnienie max : 10bar - Zakres pracy : 20-120l/min - Połączenie: 1"	1,45	10

### Pistolet z autostopem do mini dystrybutora

- ⓐ Oil gun
- ⓓ Ölspritze
- Ⓡ Ручка к насосу с функцией Стоп



KOD TOWARU	CECHY PRODUKTU	WAGA	ILOŚĆ W OPAKOWANIU
G01027	Pistolet przeznaczony do stosowania z mini dystrybutorami Wyposażony w autostop - samo-odbijający	1,3	10

## Numeratory cyfry

- GB Figure Punch set
- D Nummernstempel
- RUS Комплект для выбивания цифр



KOD TOWARU	CECHY PRODUKTU	WYSOKOŚĆ CYFR	WAGA	ILOŚĆ W OPAKOWANIU
G01810	Komplet znaczników cyfrowych Przeznaczone do trwałego znakowania różnych elementów i części cyframi Wykonane ze stali narzędziowej	6mm	0,34	50
G01811		8mm	0,46	50
G01814		10mm	0,73	30

## Numeratory litery

- GB Letter Punch set
- D Nummernstempel
- RUS Комплект для выбивания букв



KOD TOWARU	CECHY PRODUKTU	WYSOKOŚĆ CYFR	WAGA	ILOŚĆ W OPAKOWANIU
G01812	Komplet znaczników literowych Przeznaczone do trwałego znakowania różnych elementów i części literami Wykonane ze stali narzędziowej	6mm	0,85	10/20
G01813		8mm	1,35	20
G01815		10mm	2,5	10

## Nasadka osi przedniego koła

- GB Motorcycle Front Spindle Socket
- D Vorderrad-Achs Werkzeug
- RUS Торцевой ключ оси переднего колеса



KOD TOWARU	CECHY PRODUKTU	WAGA	ILOŚĆ W OPAKOWANIU
G02685	Rozmiar: 17, 19, 22, 24mm	0,27	100

## Zestaw do demontażu radia i nawigacji

- GB Car radio and navigation removal tool set
- D Autoradio und Navigationsysteme Demontage Werkzeugsatz
- RUS Набор для разборки



KOD TOWARU	CECHY PRODUKTU	WAGA	ILOŚĆ W OPAKOWANIU
G02705	ZASTOSOWANIE ZESTAWU W TAKICH MARKACH AUT JAK: PEUGEOT , SKODA, BMW, OPEL, VW, MERCEDES BENZ, PORSCHE, AUDI, RENAULT, ALFA, FIAT, FORD. ZESTAW ZAWIERA KLUCZYKI DO RADIA: BLAUPUNKT, CLARION, BECKER, ALPINE, GRUNDIG, JVC, PIONEER.	5,72	50

## Zestaw frezów do gniazd wtryskiwaczy 7el.

- GB Diesel Injector Seat Cutter Set 7pcs
- D Diesel Einspritzdüsen Sitz Ausstecher 7 Stück
- RUS Дизель инжектор резак сиденья комплект 7 шт



KOD TOWARU	CECHY PRODUKTU	WAGA	ILOŚĆ W OPAKOWANIU
G02657	W ZESTAWIE: - pokrętło - pilot - 15 mm uniwersalny płaski - 17 mm płaski: Delphi i Bosch (BMW, PSA, Renault, Ford) - 17 mm skośny: Fiat, Iveco, Ford - 19 mm płaski: Bosch (Mercedes CDI) - 19 mm skośny: Fiat, Iveco	1,4	10

### Nasadka do sondy lambda 22mm 1/2"

- Ⓒ Offset oxygen sensor wrench
- Ⓓ Lambdasonde
- Ⓔ Торцевая головка для лямбда-зонда



KOD TOWARU	CECHY PRODUKTU	WAGA	ILOŚĆ W OPAKOWANIU
G02686	Nasadka do sondy lambda 22mm 1/2"	0,18	100

### Zestaw nasadek do sond lambda wtryskiwaczy 7el.

- Ⓒ Lambda sensor socket set
- Ⓓ Lambdasonden-Spezialeinsatz-Set
- Ⓔ Набор головок датчика кислорода



KOD TOWARU	CECHY PRODUKTU	WAGA	ILOŚĆ W OPAKOWANIU
G02687	<p>Nasadki wykonane ze stali CrV . Posiadają specjalne kształty i rozcięcia umożliwiające wykręcanie sond i wtryskiwaczy bez demontażu przewodów. Nasadki do sondy lambda przeznaczone do popularnych modeli samochodów marek: VW, Audi, BMW, Mercedes, Ford, Opel, Peugeot, Citroen, Renault, Seat, Skoda. Nasadki do wtryskiwaczy dostosowane do samochodów: BMW, Ford, VW, Mercedes. W ZESTAWIE: - nasadka 1/2" x 29 - nasadka 3/8" x 22 - nasadka 1/2" x 27 - nasadka 3/8" x 22 - nasadka 3/8" x 27 nasadki do sondy Lambda o rozmiarach: - nasadka 1/2" x 22 - nasadka 3/8" x 22</p>	1,9	10

### Honownica do cylindrów 32-90mm

- Ⓒ Stones Piston Cylinder Hone
- Ⓓ Bremszylinder schärfen auto-motor-tool
- Ⓔ Хонинг цилиндров двигателя



KOD TOWARU	CECHY PRODUKTU	WAGA	ILOŚĆ W OPAKOWANIU
G02715	<p>Zakres pracy: 32-90 mm Posiada 3 kamienie Do osadzania np. w wiertarce Sprężyna dopychająca kamienie</p>	0,13	100

### Honownica do cylindrów 51-177mm

- Ⓒ Stones Piston Cylinder Hone
- Ⓓ Bremszylinder schärfen auto-motor-tool
- Ⓔ Хонинг цилиндров двигателя



KOD TOWARU	CECHY PRODUKTU	WAGA	ILOŚĆ W OPAKOWANIU
G02716	<p>Zakres pracy: 51-177 mm Posiada 3 kamienie Do osadzania np. w wiertarce Sprężyna dopychająca kamienie</p>	0,5	20

### Kamienie do honownicy cylindrów 32-90mm

- Ⓒ Stones for hone
- Ⓓ Steines für Bremszylinder schärfen auto-motor-tool
- Ⓔ Камни к хонингу



KOD TOWARU	CECHY PRODUKTU	WAGA	ILOŚĆ W OPAKOWANIU
G02717	3 kamienie ścierne do tulei 32-90mm	0,03	50

### Kamienie do honownicy cylindrów 51-177mm

- Ⓒ Stones for hone
- Ⓓ Steines für Bremszylinder schärfen auto-motor-tool
- Ⓔ Камни к хонингу



KOD TOWARU	CECHY PRODUKTU	WAGA	ILOŚĆ W OPAKOWANIU
G02718	3 kamienie ścierne do tulei 51-177mm	0,03	50

### Podnośnik hydrauliczny słupekowy

- Ⓒ Hydraulic Bottle jack
- Ⓓ Hydraulischen Wagenheber
- Ⓔ Домкрат гидравлический бутылочный



KOD TOWARU	UDŹWIG	WYSOKOŚĆ MINIMALNA	WYSOKOŚĆ MAKSYMALNA	WAGA	ILOŚĆ W OPAKOWANIU
G01050	2T	148mm	278mm	2,25	10
G01051	4T	180mm	326mm	3,7	8
G01053	6T	188mm	360mm	4,08	5
G01054	10T	205mm	390mm	6	4
G01056	20T	235mm	400mm	9,73	2
G01057	32T	255mm	415mm	13,72	2
G01059	50T	265mm	420mm	22,7	1

### Podnośnik hydrauliczny ciężki żaba

- Ⓒ Hydraulic floor jack
- Ⓓ Hydraulischer Rangierwagenheber
- Ⓔ Домкрат гидравлический подкатной



KOD TOWARU	UDŹWIG	WYSOKOŚĆ MINIMALNA	WYSOKOŚĆ MAKSYMALNA	WAGA	ILOŚĆ W OPAKOWANIU
G01062	3T	135mm	495mm	29	1
G01063	3,5T	138mm	500mm	32	1

### Podnośnik hydrauliczny żaba

- Ⓞ GB Hydraulic floor jack
- Ⓞ D Hydraulischer Rangierwagenheber
- Ⓞ RU Домкрат гидравлический подкатной



KOD TOWARU	UDŹWIG	WYSOKOŚĆ MINIMALNA	WYSOKOŚĆ MAKSYMALNA	WAGA	ILOŚĆ W OPAKOWANIU
G01064	2T	135mm	335mm	7	1
G01065	2T	135mm	335mm	7	1
G01069	2T	135mm	335mm	9	1

### Podkładka gumowa do podnośników hydraulicznych

- Ⓞ GB Rubber for 2T and 2,5T hydraulic jack
- Ⓞ D Gummiunterlage für hydraulische Wagenheber
- Ⓞ RU Резиновая подушка для гидравлических домкратов



KOD TOWARU	CECHY PRODUKTU	WAGA	ILOŚĆ W OPAKOWANIU
G01065A	Podkładka gumowa do podnośników hydraulicznych 2T i 2,5T	0,03	1
G01062A	Podkładka gumowa do podnośników hydraulicznych 3T i 3,5T	0,43	1

### Podnośnik hydrauliczny podjazdowy 2,5T niski z obrotową główką

- Ⓞ GB Hydraulic floor jack low profile
- Ⓞ D Hydraulischer rangierwagenheber
- Ⓞ RU Домкрат гидравлический подъездной



KOD TOWARU	UDŹWIG	WYSOKOŚĆ MINIMALNA	WYSOKOŚĆ MAKSYMALNA	WAGA	ILOŚĆ W OPAKOWANIU
G02030	2,5T	80mm	365mm	13,85	1
G02031	2,5T	80mm	365mm	14,72	1

### Podnośnik hydrauliczny podjazdowy 2,5T

- Ⓞ GB Hydraulic floor jack low profile
- Ⓞ D Hydraulischer rangierwagenheber
- Ⓞ RU Домкрат гидравлический подъездной



KOD TOWARU	UDŹWIG	WYSOKOŚĆ MINIMALNA	WYSOKOŚĆ MAKSYMALNA	WAGA	ILOŚĆ W OPAKOWANIU
G02032	2,5T	80mm	365mm	11,6	1

### Podnośnik pneumatyczny 22T

- Ⓒ Pneumatic jack 22T
- Ⓓ Pneumatik Wagenheber
- Ⓔ Домкрат пневмотический



KOD TOWARU	UDŹWIG	WYSOKOŚĆ MINIMALNA	WYSOKOŚĆ MAKSYMALNA	WAGA	ILOŚĆ W OPAKOWANIU
G01068	22T	225mm	550mm	36	1

### Podnośnik pneumatyczny 35T

- Ⓒ Pneumatic jack 35T
- Ⓓ Pneumatik Wagenheber
- Ⓔ Домкрат пневмотический



KOD TOWARU	UDŹWIG	WYSOKOŚĆ MINIMALNA	WYSOKOŚĆ MAKSYMALNA	WAGA	ILOŚĆ W OPAKOWANIU
G02061	35T	257mm	627mm	42,5	1

### Podnośnik trapezowy 1.5T

- Ⓒ Scissors jack
- Ⓓ Trapezwagenheber
- Ⓔ Домкрат механический ромбовый



KOD TOWARU	UDŹWIG	WYSOKOŚĆ MINIMALNA	WYSOKOŚĆ MAKSYMALNA	WAGA	ILOŚĆ W OPAKOWANIU
G01060	1,5T	110mm	360mm	2,45	8

### Podnośnik trapezowy 1.5T czarny

- Ⓒ Scissors jack
- Ⓓ Trapezwagenheber
- Ⓔ Домкрат механический ромбовый



KOD TOWARU	UDŹWIG	WYSOKOŚĆ MINIMALNA	WYSOKOŚĆ MAKSYMALNA	WAGA	ILOŚĆ W OPAKOWANIU
G01061	1,5T	110mm	360mm	2,45	8

### Podnośnik pneumatyczny (poduszka) 2,2T

- Ⓒ Air jack 2,2T
- Ⓓ Druckluftwagenheber
- Ⓔ Домкрат пневматический (подушка)



KOD TOWARU	UDŹWIG	CIŚNIENIE POWIETRZA	WYSOKOŚĆ MINIMALNA	WYSOKOŚĆ MAKSYMALNA	WAGA	ILOŚĆ W OPAKOWANIU
G02060	2,2T	0,85MPa	145mm	305mm	21	1

### Podnośnik samochodowy hydrauliczno-pneumatyczny

- Ⓒ Air Hydraulic Jack
- Ⓓ Hydraulische pneumatische Wagenheber
- Ⓔ Автомобильный домкрат гидраулично пневматический



KOD TOWARU	UDŹWIG	CIŚNIENIE POWIETRZA	WYSOKOŚĆ MINIMALNA	WYSOKOŚĆ MAKSYMALNA	WAGA	ILOŚĆ W OPAKOWANIU
G02065	20T	0,8-0,95MPa	260mm	265+25mm	15,7	1
G02067	50T	0,8-1MPa	510mm	425+25mm	36	1

### Podnośnik farmerski

- Ⓒ Farm jack
- Ⓓ Das Farmerhebezeug
- Ⓔ Фермерский домкрат

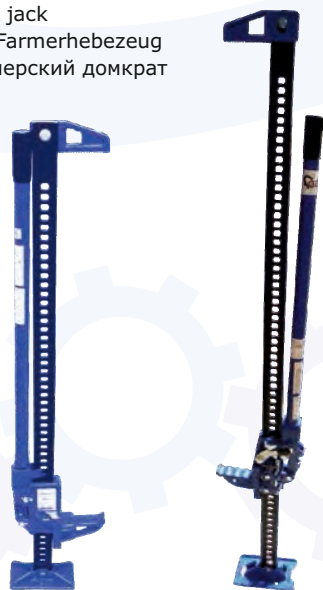

KOD TOWARU	UDŹWIG	WYSOKOŚĆ MINIMALNA	WYSOKOŚĆ MAKSYMALNA	WAGA	ILOŚĆ W OPAKOWANIU
G02130	3T	150mm	1200mm	14	1
G02131	3T	150mm	1500mm	16	1



## Rolki transportowe 1500lbs 12" 2 szt

- Ⓒ Transport rolls
- Ⓓ Die Transportrolle
- Ⓔ Транспортыные ролики



KOD TOWARU	UDŹWIG	SKOK SIŁOWNIKA	MAKSYMALNY ROZTAW	ZAKRES PRACY	WAGA	IŁOŚĆ W OPAKOWANIU
G02140	680kg	250mm	800mm	300-550mm	20	1

## Podstawki samochodowe

- Ⓒ Jack stands
- Ⓓ Unterstellbock
- Ⓔ Подставки для автомобиля



KOD TOWARU	UDŹWIG	WYSOKOŚĆ MINIMALNA	WYSOKOŚĆ MAKSYMALNA	WAGA	IŁOŚĆ W OPAKOWANIU
G02158	2T	365mm	365mm	4,5	1
G02159	2T	285mm	425mm	4,71	1
G02160	3T	290mm	420mm	5,45	1
G02161	6T	395mm	625mm	10	1

## Żuraw warsztatowy

- Ⓞ Engine hoist
- Ⓞ Werkstattkran
- Ⓞ Гидравлический подъёмник тип "Журавль"



KOD TOWARU	UDŹWIG	REGULOWANA DŁUGOŚĆ RAMIENIA	MAKSYMALNE UNIESIENIE RAMIENIA	WAGA	ILOŚĆ W OPAKOWANIU
G02080	2T	950-1500mm	2600mm	72	1
G02085	450kg	860-1370mm	2050mm	39	1

## Siłownik hydrauliczny żurawia (szybki) 8T

- Ⓞ Fast cylinder shop crane 8T
- Ⓞ Hydraulikzylinder für Werkstattkran
- Ⓞ Гидроцилиндр (гидравлический цилиндр) для подъёмник тип "Журавль"



KOD TOWARU	CECHY PRODUKTU	WAGA	ILOŚĆ W OPAKOWANIU
G02084	<p>Siłownik hydrauliczny o szybkim wysuwie tłoka</p> <p>Udźwig: 8t</p> <p>Praca ręczna</p> <p>Wysokość min. - 670 mm</p> <p>Wysokość max. - 1160 mm</p> <p>Wysuw tłoka - 490mm</p> <p>Średnica tłoka - 30 mm</p> <p>Średnica cylindra - 80mm</p> <p>Przydatny do konstrukcji własnych</p> <p>Wymiary podstawy: 18 x 11 cm</p> <p>Średnica otworów : 16mm</p> <p>Długość od otworu do otworu przy złożeniu siłownika : 635 mm</p> <p>Długość od otworu do otworu przy wysunięciu siłownika : 1130 mm</p>	10	1

## Podnośnik motocyklowy

- Ⓞ Motorcycle elevator
- Ⓞ Motorradheberzeug
- Ⓞ Мотоциклетный домкрат



KOD TOWARU	UDŹWIG	MAKSYMALNY ROZTAW UCHWYTÓW	WAGA	ILOŚĆ W OPAKOWANIU
G02170	340kg	370mm	11	1

## Stojak motocyklowy 340kg

- Ⓒ Motorcycle elevator
- Ⓓ Motorradheberzeug
- Ⓔ Мотоциклетный домкрат



KOD TOWARU	CECHY PRODUKTU	WAGA	ILOŚĆ W OPAKOWANIU
G02172	Stojak motocyklowy 340kg Przeznaczenie : tył Regulowana szerokość	6,5	1

## Podnośnik motocyklowy ATV

- Ⓒ Motorcycle elevator
- Ⓓ Motorradheberzeug
- Ⓔ Мотоциклетный домкрат



KOD TOWARU	CECHY PRODUKTU	WAGA	ILOŚĆ W OPAKOWANIU
G02180	Podnośnik wykonany solidnych, grubościennych profili stalowych Kółka ułatwiające przemieszczanie Elementy, na których stawiany jest motocykl wykończone gumą antypoślizgową Minimalna wysokość 230 mm Maksymalna wysokość 460 mm Udźwig 680 kg Długość 880 mm Szerokość 440 mm	29,6	1

## Podnośnik motocyklowy ATV - szeroka rama

- Ⓒ Motorcycle elevator
- Ⓓ Motorradheberzeug
- Ⓔ Мотоциклетный домкрат



KOD TOWARU	CECHY PRODUKTU	WAGA	ILOŚĆ W OPAKOWANIU
G02181	Podnośnik wykonany solidnych, grubościennych profili stalowych Kółka ułatwiające przemieszczanie Elementy, na których stawiany jest motocykl wykończone gumą antypoślizgową Minimalna wysokość 130 mm Maksymalna wysokość 430 mm Udźwig 680 kg Długość 880 mm Szerokość 440 mm	37,05	1

## Podnośnik motocyklowy platformowy

- ⓐ Motorcycle Lift
- ⓓ Motorrad-Lift
- Ⓡ Мотоциклетный домкрат



KOD TOWARU	CECHY PRODUKTU	WAGA	ILOŚĆ W OPAKOWANIU
G02185	<p>Podnośnik jest wykonany z wysokiej jakości materiału, masywnie wykonany</p> <p>Podnoszenie platformy następuje poprzez pompowanie dźwignią nożną, a płynne opuszczanie poprzez naciskanie na drugi pedał</p> <p>Posiada zabezpieczenie uniemożliwiające samoistne opuszczanie się</p> <p>Podnośnik wyposażony w dwa kółka skrętne i dwa stałe</p> <p>Udźwig 450 kg</p> <p>Minimalna wysokość 175mm</p> <p>Maksymalna wysokość podnoszenia (bezpieczna) - 750mm</p> <p>Długość z najazdem 2500mm</p> <p>Długość bez najazdu 1800mm</p> <p>Szerokość 660 mm</p>	124	1

## Podnośnik dociskacz skrzyni biegów

- ⓐ Transmission Jack
- ⓓ Getriebeheber
- Ⓡ Домкрат-стойка трансмиссионный



KOD TOWARU	NACISK	MINIMALNA WYSOKOŚĆ	MAKSYMALNA WYSOKOŚĆ	WAGA	ILOŚĆ W OPAKOWANIU
G02100	0,5T	1000mm	1900mm	24,5	1
G02101	0,5T	850mm	1750mm	55	1

## Adapter do podnośnika skrzyni biegów 600kg

- ⓐ Special adaptor for tall transmission jack
- ⓓ Adapter für Getriebeheber
- Ⓡ Адаптер для домкрата



KOD TOWARU	CECHY PRODUKTU	WAGA	ILOŚĆ W OPAKOWANIU
G02102	<p>Profesjonalny adapter do podnośnika skrzyni biegów. Zapewnia szybki oraz bezpieczny montaż lub demontaż skrzyni biegów, podzespołów silnika lub samego silnika</p> <p>Max. udźwig: 600 kg</p> <p>Ruchoma płyta</p> <p>Łańcuch</p> <p>Motyłek ze śrubą zakończoną haczykiem</p>	9	1

## Wciągarka łańcuchowa

- Ⓒ Chain block
- Ⓓ Kettenzug flaschenzug
- Ⓔ Таль цепная



KOD TOWARU	CECHY PRODUKTU	UDŹWIG	WAGA	ILOŚĆ W OPAKOWANIU
G01090	Zakres pracy - 2,5 m Hak ze stali hartowanej Średnica drutu ogniwo łańcucha ładunkowego - 6mm	1T	7,25	1
G01091		2T	9,6	1
G01092		3T	17,5	1

## Wciągarka łańcuchowa GEKO PREMIUM

- Ⓒ Chain block
- Ⓓ Kettenzug flaschenzug
- Ⓔ Таль цепная



KOD TOWARU	CECHY PRODUKTU	UDŹWIG	WAGA	ILOŚĆ W OPAKOWANIU
G01095	Zakres pracy - 3m Hak ze stali hartowanej Średnica drutu ogniwo łańcucha ładunkowego - 7mm	1T	7,6	1
G01096		2T	11,2	1
G01097		3T	16,75	1

## Wciągarka linowa pozioma

- Ⓒ Hand winch
- Ⓓ Handwinde
- Ⓔ Лебедка ручная



KOD TOWARU	CECHY PRODUKTU	WAGA	ILOŚĆ W OPAKOWANIU
G01080	Max. uciąg w kg: 450 Długość liny: 10 m Grubość liny 5,0 mm	3,62	8
G01081	Max. uciąg w kg: 850 Długość liny: 10 m Grubość liny 5,0 mm	4,6	8
G01082	Max. uciąg w kg: 1200 Długość liny: 10 m Grubość liny 5mm	7,5	4
G01083	Max. uciąg w kg: 450 Długość liny: 5 m Grubość liny 5,0 mm	2,87	8

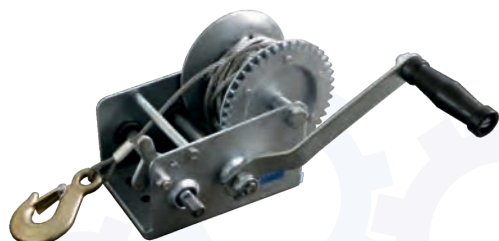

## Wciągarka linowa

- Ⓒ Hand puller
- Ⓓ Handseilwinde
- Ⓔ Ручная лебедка



KOD TOWARU	CECHY PRODUKTU	WAGA	ILOŚĆ W OPAKOWANIU
G01070	W skład wciągarki wchodzi stalowa lina oraz dźwignia napędzająca bęben z mechanizmem zapadkowym o przełożeniu 15:1 Średnica liny 6mm Udźwig 2T (2000kg) Zasięg pracy 1,5m	2,37	6
G01071	W skład wciągarki wchodzi stalowa lina oraz dźwignia napędzająca bęben z podwójnym mechanizmem zapadkowym o przełożeniu 15:1 Średnica liny 6mm Udźwig 4T (4000kg) Długość liny 2,5 m.	5	4
G01072	W skład wciągarki wchodzi stalowa lina oraz dźwignia napędzająca bęben z podwójnym mechanizmem zapadkowym o przełożeniu 15:1 Średnica liny 5mm Udźwig 2t (2000kg) Zasięg pracy 1,5m	2,33	6

## Wciągarka linowa

- Ⓒ Hand puller
- Ⓓ Handseilwinde
- Ⓔ Ручная лебедка



KOD TOWARU	CECHY PRODUKTU	WAGA	ILOŚĆ W OPAKOWANIU
G01087	Moc silnika 1200W Obciążenie: 1 hak 150kg 2 haki 300kg Długość liny 12m	10,5	2
G01088	Moc silnika 1200W. Obciążenie: 1 hak 300kg 2 haki 600kg Długość liny 12m	15,9	2
G01089	Moc silnika 1200W. Obciążenie: 1 hak 400kg 2 haki 800kg Długość liny 12m	17,8	2

## Prostownik samochodowy 6/12V – 12A

- GB Battery charger
- D der Autogleichrichter
- RUS Зарядное устройство



KOD TOWARU	CECHY PRODUKTU	WAGA	ILOŚĆ W OPAKOWANIU
G80005	Za pomocą tego prostownika można ładować wszystkie akumulatory kwasowo-ołowiowe 6/12V. Prostownik zabezpieczony jest przed przeciążeniem i omyłkowym podłączeniem biegunów. PARAMETRY TECHNICZNE: - napięcie zasilające - 230 V, 50 Hz - napięcie ładowania - 6/12 V - prąd szczytowy ładowania - 12 A - pojemności akumulatorów - od 20Ah do 120Ah	3,5	4

## Prostownik (ładowarka) do akumulatorów GEL i AGM 6/12V

- GB Battery charger
- D der Autogleichrichter
- RUS Зарядное устройство



KOD TOWARU	CECHY PRODUKTU	WAGA	ILOŚĆ W OPAKOWANIU
G80009	Prosty z obsługi i w pełni automatyczny prostownik elektroniczny bez problemu naładuje akumulatory o pojemnościach 1,2-120Ah typu GEL i AGM w trybie szybko/wolno PARAMETRY TECHNICZNE: Napięcie 230V/50Hz Napięcie ładowania 6/12V Prąd ładowania 0,8 - 4A Pojemność akumulatorów 1,2 - 120Ah	0,58	20

## Prostownik 6/12/24V 15A

- GB Battery charger
- D der Autogleichrichter
- RUS Зарядное устройство



KOD TOWARU	CECHY PRODUKTU	WAGA	ILOŚĆ W OPAKOWANIU	
G80006	Napięcie sieciowe:	230V/050Hz		
	Prąd znamionowy – prąd wejścia:	1,16A		
	Moc znamionowa – moc wejścia:	212W		
	Napięcie znamionowe wyjściowe	6V	12V	24V
	Prąd znamionowy (normalny)	4,4A / 6,5A	5,4A / 8A	4,74A / 7A
	Prąd znamionowy (szybki)	10,4A / 15A	10,4A / 15A	6,8A / 10A

## Prostownik z rozuchem 6/12/24V 100A

- GB Battery charger
- D der Autogleichrichter
- RUS Зарядное устройство



KOD TOWARU	CECHY PRODUKTU	WAGA	ILOŚĆ W OPAKOWANIU	
G80007	Zasilanie	230V/50Hz		
	Nominalne natężenie prądu	0,6A-2,3A		
	Prąd ładowania	6V	12V	24V
	Nominalne wejściowe minimalne natężenie prądu	0,7A 0,9A	1,0A 1,6A	1,8A 3,0A
	Nominalne wyjściowe maksymalne natężenie prądu	21A 30A	20A 30A	14A 20A
	Pojemność baterii	5-400A	3-400A	5-400A
	Maksymalny prąd rozruchu	80A 100A	80A 100A	80A 100A

### Prostownik z rozruchem 75A 6V/12V

- ⓐ Battery charger with GS/CE
- ⓓ der Gleichrichter mit Inbetriebsetzung
- Ⓡ Выпрямитель с пуском



KOD TOWARU	CECHY PRODUKTU	WAGA	ILOŚĆ W OPAKOWANIU
G80020	<p>Prostownik przeznaczony do ładowania akumulatorów kwasowo-ołowiowych 6/12V. Prostownik zabezpieczony jest przed przeciążeniem i omyłkowym podłączeniem biegunów. Można go używać do ładowania akumulatorów wszelkiego typu do samochodów i motocykli.</p> <p>PARAMETRY TECHNICZNE Napięcie zasilające: 230 V, 50 Hz Napięcie ładowania: 6/12 V Prąd ładowania: 12A, 6A, 75A (rozruch) Pojemności akumulatorów: od 20Ah do 120Ah Maksymalny czas działania funkcji rozruchu: 5s Minimalna przerwa między użyciem funkcji rozruchu: 120s</p>	5,86	4

### Prostownik z rozruchem 100A 6/12V

- ⓐ Battery charger with GS/CE
- ⓓ der Gleichrichter mit Inbetriebsetzung
- Ⓡ Выпрямитель с пуском



KOD TOWARU	CECHY PRODUKTU	WAGA	ILOŚĆ W OPAKOWANIU
G80021	<p>Prostownik przeznaczony do ładowania akumulatorów kwasowo-ołowiowych 6/12V. Prostownik zabezpieczony jest przed przeciążeniem i omyłkowym podłączeniem biegunów. Można go używać do ładowania akumulatorów wszelkiego typu do samochodów i motocykli.</p> <p>PARAMETRY TECHNICZNE: Napięcie zasilające: 230 V, 50 Hz Napięcie ładowania: 6/12 V Prąd ładowania: 15A, 2A, 100A (rozruch) Maksymalny czas działania funkcji rozruchu: 5s Minimalna przerwa między użyciem funkcji rozruchu: 100s</p>	7	4

### Prostownik z rozruchem 12/24V 200A

- ⓐ Battery charger with GS/CE
- ⓓ der Gleichrichter mit Inbetriebsetzung
- Ⓡ Выпрямитель с пуском



KOD TOWARU	CECHY PRODUKTU	WAGA	ILOŚĆ W OPAKOWANIU
G80022	<p>Prostownik przeznaczony do ładowania akumulatorów kwasowo-ołowiowych 6/12V. Prostownik zabezpieczony jest przed przeciążeniem i omyłkowym podłączeniem biegunów. Można go używać do ładowania akumulatorów wszelkiego typu do samochodów i motocykli.</p> <p>PARAMETRY TECHNICZNE: Napięcie zasilania: 230V/50Hz Napięcie ładowania: 12V/24V Prąd ładowania: 45A Prąd rozruchu: 200A Pojemność akumulatora: 20Ah/400Ah</p>	11,07	1



### Prostownik 12/24V CB-20

- GB Battery charger
- D Baterialedegerät / Gleichrichter
- RUS Выпрямитель



KOD TOWARU	CECHY PRODUKTU	WAGA	ILOŚĆ W OPAKOWANIU
G80012	<p>Urządzenie przystosowane jest do ładowania akumulatorów kwasowo-ołowianych, używanych w samochodach, łodziach, itp.</p> <p>Prostowniki serii CB mogą służyć do ładowania i wspomagania rozruchu akumulatorów 12V lub 24V.</p> <p>Napięcie na wejściu: 230V/AC 50HZ Napięcie na wyjściu: 12/24V DC Natężenie: 16A Bezpiecznik :18A Pojemność akumulatora 60-240 Ah</p>	5,59	1

### Prostownik 12/24V CB-40

- GB Battery charger
- D Baterialedegerät / Gleichrichter
- RUS Выпрямитель



KOD TOWARU	CECHY PRODUKTU	WAGA	ILOŚĆ W OPAKOWANIU
G80014	<p>Urządzenie przystosowane jest do ładowania akumulatorów kwasowo-ołowianych, używanych w samochodach, łodziach, itp.</p> <p>Prostowniki serii CB mogą służyć do ładowania i wspomagania rozruchu akumulatorów 12V lub 24V.</p> <p>o ładowania i wspomagania rozruchu akumulatorów 12V lub 24V.</p> <p>Napięcie na wejściu: 230V/AC 50HZ Napięcie na wyjściu: 12/24V DC Natężenie: 30A Bezpiecznik 30A Pojemność akumulatora 92-300 Ah</p>	8,07	1

### Prostownik z rozruchem

- GB Battery charger with GS/CE
- D der Gleichrichter mit Inbetriebsetzung
- RUS Выпрямитель с пуском



KOD TOWARU	CECHY PRODUKTU	WAGA	ILOŚĆ W OPAKOWANIU
G80015	<p>Prostownik przeznaczony do ładowania akumulatorów kwasowo-ołowiowych 6/12V.</p> <p>Prostownik zabezpieczony jest przed przeciążeniem i omyłkowym podłączeniem biegunów.</p> <p>Można go używać do ładowania akumulatorów wszelkiego typu do samochodów i motocykli.</p> <p>PARAMETRY TECHNICZNE: Prąd: 230V 50Hz Napięcie: 6V, 12V DC 2A (wolno), 12A (szybko) Prąd ładowania: 1,2A Start 6,5A Wolno Min:4Ah Max:30Ah Szybko Min:25Ah Max:120Ah Start: 75A</p>	5,5	4

### Prostownik z rozruchem

- ⓐ Battery charger with GS/CE
- ⓓ der Gleichrichter mit Inbetriebsetzung
- Ⓡ Выпрямитель с пуском



KOD TOWARU	CECHY PRODUKTU	WAGA	ILOŚĆ W OPAKOWANIU
G80016	<p>Prostownik przeznaczony do ładowania akumulatorów kwasowo-ołowiowych 6/12V. Prostownik zabezpieczony jest przed przeciążeniem i omyłkowym podłączeniem biegunów. Można go używać do ładowania akumulatorów wszelkiego typu do samochodów i motocykli. PARAMETRY TECHNICZNE: Prąd: 230V 50Hz Napięcie: 6V, 12V DC 2A(wolno), 15A (szybko) Prąd ładowania: 1,3A Start 9,0A Wolno Min:4Ah Max:30Ah Szybko Min:30Ah Max:150Ah Start:100A</p>	6,7	2

### Klemy akumulatorowe 2szt (+,-)

- ⓐ Battery clamps
- ⓓ Aku-polklemmen
- Ⓡ Клеммы аккумуляторные



KOD TOWARU	CECHY PRODUKTU	WAGA	ILOŚĆ W OPAKOWANIU
G02400	Klemy pasują do akumulatora 6V lub 12V W komplecie 2szt (plus i minus)	0,14	200

### Tester analogowy do sprawdzania akumulatorów 6/12V

- ⓐ 6/12V 100A battery tester
- ⓓ Analoges Batterieprüfgerät
- Ⓡ Аналоговый тестер аккумуляторов



KOD TOWARU	CECHY PRODUKTU	WAGA	ILOŚĆ W OPAKOWANIU
G80028	<p>Dane techniczne: Napięcie: 6/12 V, Czas pomiaru: 10 s, Metoda pomiaru : analogowy 0-16 VDC Prąd rozruchu zimnego silnika 200-1000 A, Prąd znamionowy: 100 A</p>	1	10

### Tester LCD do sprawdzania akumulatorów 12V

- ⓐ 12V 125A battery tester
- ⓓ Digitales Batterieprüfgerät
- Ⓡ Цифровой тестер аккумуляторов



KOD TOWARU	CECHY PRODUKTU	WAGA	ILOŚĆ W OPAKOWANIU
G80029	<p>Dane techniczne: Wydajność: 12VDC Ładowność testowa: 50Amps Wyświetlacz cyfrowy LED: Analog, 0-16VDC (maximum) Cykl testowy: 10 sekund na test, 1 minuta na ochłodzeniem; do 3 testów w ciągu 5 minut</p>	1	10

### Tester sprawdzania akumulatorów 12V

Ⓞ 12V battery alternator tester

Ⓛ Batterieprüfgerät

Ⓡ Зарядное устройство аккумуляторов



KOD TOWARU	CECHY PRODUKTU	WAGA	ILOŚĆ W OPAKOWANIU
G80030	Dane techniczne: Zakres kontroli akumulator 11.5 – 12.6 V Zakres kontroli napięcia ładowania 13.2 – 15.5 V Długość przewodów 80cm	0,1	10/40

### Urządzenie rozruchowo-prostownikowe CLASS 430

Ⓞ Battery Charger Start

Ⓛ Ladegerät mit starterfunktion

Ⓡ Зарядное устройство с функцией запуска



KOD TOWARU	CECHY PRODUKTU	WAGA	ILOŚĆ W OPAKOWANIU
G80024	Prostownik Class z funkcją szybkiego ładowania służy do ładowania akumulatorów ołowiowo-kwasowych i wspomagania rozruchu Prostownik zabezpieczony jest wyłącznikiem termicznym, który rozłącza układ gdy przegrzeje się transformator i ponownie załącza się po ostygnięciu transformatora Czas ładowania zależy od stopnia rozładowania akumulatora oraz od jego pojemności znamionowej Wyposażony jest w przełącznik wyboru napięcia ładowania 12V lub 24V, zabezpieczenie termiczne przed nadmiernym nagrzewaniem się transformatora np. wskutek zwarcia ogniwa w akumulatorze PARAMETRY TECHNICZNE: - napięcie zasilające - 230 V, 50 Hz - maks. prąd ładowania - 30 A / 12 V, 75 A / 24 V - napięcie ładowania - 12 V, 24 V - prąd rozruchu - 300 A / 12 V, 400 A / 24 V - bezpiecznik - 1x50 A - ładuje akumulatory o pojemności 15 - 750 Ah	17,5	1

### Urządzenie rozruchowo-prostownikowe CLASS 530

Ⓞ Battery Charger Start

Ⓛ Ladegerät mit starterfunktion

Ⓡ Зарядное устройство с функцией запуска



KOD TOWARU	CECHY PRODUKTU	WAGA	ILOŚĆ W OPAKOWANIU
G80025	Prostownik Class z funkcją szybkiego ładowania służy do ładowania akumulatorów ołowiowo-kwasowych i wspomagania rozruchu Znakomicie sprawdza się przy "odpalaniu", busów, ciągników rolniczych, ciągników siodłowych, dużych silników DIESELA Prostownik zabezpieczony jest wyłącznikiem termicznym, który rozłącza układ gdy przegrzeje się transformator i ponownie załącza się po ostygnięciu transformatora Czas ładowania zależy od stopnia rozładowania akumulatora oraz od jego pojemności znamionowej Wyposażony jest w przełącznik wyboru napięcia ładowania 12V lub 24V, zabezpieczenie termiczne przed nadmiernym nagrzewaniem się transformatora np. wskutek zwarcia ogniwa w akumulatorze PARAMETRY TECHNICZNE: - napięcie zasilające - 230 V, 50 Hz - maks. prąd ładowania - 60 A / 12 V; 80 A / 24 V - napięcie ładowania - 12 V, 24 V - prąd rozruchu - 360 A / 12 V, 500 A / 24 V - ładuje akumulatory o pojemności 20 - 1250 Ah	25,7	1

## Urządzenie rozruchowo-prostownikowe CLASS 630

- ⓐ Battery Charger Start
- ⓓ Ladegerät mit starterfunktion
- Ⓡ Зарядное устройство с функцией запуска



KOD TOWARU	CECHY PRODUKTU	WAGA	ILOŚĆ W OPAKOWANIU
G80026	<p>Prostownik Class z funkcją szybkiego ładowania służy do ładowania akumulatorów ołowiono-kwasowych i wspomagania rozruchu. Znakomicie sprawdza się przy "odpalaniu", busów, ciągników rolniczych, ciągników siodłowych, dużych silników DIESELA. Prostownik zabezpieczony jest wyłącznikiem termicznym, który rozłączy układ gdy przegrzeje się transformator i ponownie załączy się po ostygnięciu transformatora. Czas ładowania zależy od stopnia rozładowania akumulatora oraz od jego pojemności znamionowej. Wyposażony jest w przełącznik wyboru napięcia ładowania 12V lub 24V, zabezpieczenie termiczne przed nadmiernym nagrzewaniem się transformatora np. wskutek zwarcia ogniwa w akumulatorze.</p> <p>PARAMETRY TECHNICZNE:</p> <ul style="list-style-type: none"> <li>- napięcie zasilające - 230 V, 50 Hz</li> <li>- maks. prąd ładowania - 70 A / 12 V; 90 A / 24 V</li> <li>- napięcie ładowania - 12 V, 24 V</li> <li>- prąd rozruchu - 360 A / 12 V, 600 A / 24 V</li> <li>- ładuje akumulatory o pojemności 20 - 1550 Ah</li> </ul>	26	1

## Klucz krzyżak 17x19x21x22mm 14"

- ⓐ Cross rim wrench
- ⓓ Kreuzschlüssel
- Ⓡ Ключ-крест балонный



KOD TOWARU	CECHY PRODUKTU	WAGA	ILOŚĆ W OPAKOWANIU
G10050	Klucz posiada na swoich końcach typowe nasadki do śrub występujących w kołach samochodów osobowych i dostawczych: 17, 19, 21 i 23 mm.	1,25	20

## Klucz krzyżak 24x27x30x3/4 GEKO

- ⓐ Cross rim wrench
- ⓓ Kreuzschlüssel
- Ⓡ Ключ-крест балонный

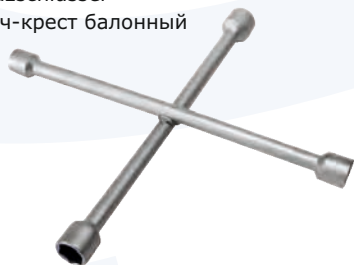

KOD TOWARU	CECHY PRODUKTU	WAGA	ILOŚĆ W OPAKOWANIU
G10051	Solidny klucz do kół z 4 końcówkami: nasadka 24mm, 27mm, 30mm, oraz trzpień 3/4	2,83	6

## Klucz do kół L-type wysuwany 17-19mm

- ⓐ L-Type wheel master wrench 17-19mm
- ⓓ Radmutter Schlüssel für Autos L-type
- Ⓡ Ключ к автомобильным колесам



KOD TOWARU	CECHY PRODUKTU	WAGA	ILOŚĆ W OPAKOWANIU
G10055	Klucz z wysuwaną rączką na 52cm i wymienną nasadką z jednej strony rozmiar nasadki 17mm, z drugiej strony rozmiar 19mm.	0,44	20

## Klucz elektryczny udarowy 1/2

- Ⓒ Electric wrench  
 Ⓓ der elektrische Schlüssel  
 Ⓔ Электрический отбивной ключ



KOD TOWARU	CECHY PRODUKTU	WAGA	ILOŚĆ W OPAKOWANIU
G81051	Profesjonalny klucz udarowy. DANE TECHNICZNE: - Napięcie 230V/50Hz - Końcówka nasadki 1/2" - Maksymalne obroty 2200obr/min - Obroty lewo/prawo Długość kabla: ok 2m W ZESTAWIE: - Klucz Elektryczny Udarowy - Nasadki: 17mm, 19mm, 21mm, 22mm - Dodatkowe, zapasowe szczotki	4,5	5

## Klucz elektryczny

- Ⓒ Electric spanner  
 Ⓓ der elektrische Schlüssel  
 Ⓔ Электрический ключ



KOD TOWARU	CECHY PRODUKTU	WAGA	ILOŚĆ W OPAKOWANIU
G81052	Udarowy klucz elektryczny posiada elektroniczną regulację momentu obrotowego i elektroniczny wyświetlacz. DANE TECHNICZNE: Napięcie: 230V ~50Hz Prędkość obrotowa: 2200rpm Udar/min: 3400 Rozmiar trzpienia: 1/2" Wyświetlacz : elektroniczny W ZESTAWIE: Klucz elektryczny 4 nasadki: 17mm; 19mm; 21mm; 22mm Zapasowe szczotki	5,6	4

## Klucz dynamometryczny

- Ⓒ Torque wrench  
 Ⓓ Drehmomentschlüssel  
 Ⓔ Ключ динамометрический



KOD TOWARU	CECHY PRODUKTU	WAGA	ILOŚĆ W OPAKOWANIU
G10060	Dane techniczne: Rozmiar trzpienia: 1/2" Siła: 42-210 NM Przełącznik lewo/prawo Długość całkowita klucza: 480 mm	1,75	12

## Klucz dynamometryczny wychylny 0-300NM

- Ⓒ Torque wrench  
 Ⓓ Drehmomentschlüssel  
 Ⓔ Ключ динамометрический



KOD TOWARU	CECHY PRODUKTU	WAGA	ILOŚĆ W OPAKOWANIU
G10065	Klucz dynamometryczny to narzędzie służące do dokręcania połączeń gwintowych z siłą o określonym momencie. DANE TECHNICZNE Zakres: 0-300 Nm Klucz na nasadki 1/2" Wykonany z mocnej stali CR-V Długość całkowita klucza: 480 mm	1	20

### Kątomierz klucza dynamometrycznego

- Ⓒ Torque Angle Gauge
- Ⓓ Drehmomentwinkelmesser
- Ⓔ крутящий момент угол калибровочных



KOD TOWARU	CECHY PRODUKTU	WAGA	ILOŚĆ W OPAKOWANIU
G10066	Klucz służy do końcowego dokręcania śrub i nakrętek z określonym naciąganiem poprzez pomiar kąta obrotu. DANE TECHNICZNE : Zakres roboczy 0-360 stopni Skala co 2 stopnie Uchwyty ze stali hartowanej chromo - wanadowej Gniazdo 1/2"	0,19	48

### Klucz przekładniowy do kół 1:58 (mały)

- Ⓒ Labor Saving Wrench
- Ⓓ Drehmomentverstärker
- Ⓔ Механический усилитель силы



KOD TOWARU	CECHY PRODUKTU	WAGA	ILOŚĆ W OPAKOWANIU
G10070	Klucz znajduje zastosowanie przy montażu/demontażu śrub do kół różnych pojazdów i maszyn. Ze względu na duże przełożenie i moc wykorzystywany jest głównie do luzowania śrub. DANE TECHNICZNE : Maksymalny moment obrotowy 6000Nm Nasadki 27 mm i 33 mm Przedłużka i korba w zestawie	7,5	4

### Klucz przekładniowy do kół 1:78 (duży)

- Ⓒ Labor Saving Wrench
- Ⓓ Drehmomentverstärker
- Ⓔ Механический усилитель силы



KOD TOWARU	CECHY PRODUKTU	WAGA	ILOŚĆ W OPAKOWANIU
G10072	Klucz znajduje zastosowanie przy montażu/demontażu/odkręcaniu zapieczonych śrub. DANE TECHNICZNE : Maksymalny moment obrotowy 7000Nm Nasadki 32 mm i 33 mm Przedłużka i korba w zestawie	8,75	4

### Klucz przekł.do kół 1:58 NEW (brązowy)

- Ⓒ Labor Saving Wrench
- Ⓓ Drehmomentverstärker
- Ⓔ Механический усилитель силы



KOD TOWARU	CECHY PRODUKTU	WAGA	ILOŚĆ W OPAKOWANIU
G10073	Klucz znajduje zastosowanie przy montażu / demontażu śrub do kół różnych pojazdów i maszyn. Ze względu na duże przełożenie i moc wykorzystywany jest głównie do luzowania śrub. DANE TECHNICZNE : - Maksymalny moment obrotowy 6000Nm - Nasadki 27 mm i 33 mm - Przedłużka i korba (długa) w zestawie	8	3

## Nasadki 1"

- Ⓒ Hexagonal Impact socket
- Ⓓ Kraftschrauber-Einsatz
- Ⓔ Головка ударная 6-гранная



KOD TOWARU	CECHY PRODUKTU	ROZMIAR	WAGA	ILOŚĆ W OPAKOWANIU
G10080	Nasadki uderowe 1" wykonane ze stali CRV.	24mm	0,64	25
G10081	Gniazdo nasadki jest wykonane ze specjalnego stopu stali CRV. Nasadki współpracują z urządzeniami pneumatycznymi,	27mm	0,68	50
G10084	oraz grzechotkami które pracują w ciężkich warunkach pod zmiennym obciążeniem.	30mm	0,72	50
G10086		32mm	0,76	25
G10087		33mm	0,8	25

## Zestaw nasadek uderowych 1"

- Ⓒ Impack socket set
- Ⓓ Kraftschrauber-Einsätze
- Ⓔ Набор торцевых ударных головок



KOD TOWARU	CECHY PRODUKTU	WAGA	ILOŚĆ W OPAKOWANIU
G10074	Zestaw 8el. nasadek uderowych 1" Gniazda 6-kątne W ZESTAWIE NASADKI : 19mm, 21mm, 24mm, 27mm, 30mm, 32mm, 36mm, 41mm	6,25	4
G10075	Zestaw 10el. nasadek uderowych 1" Gniazda 6-kątne W ZESTAWIE NASADKI : 17mm, 19mm, 21mm, 24mm, 27mm, 30mm, 32mm, 33mm, 36mm, 41mm	8	2
G10076	Zestaw 11el. nasadek uderowych 1" Gniazda 6-kątne W ZESTAWIE NASADKI : 17mm, 19mm, 21mm, 24mm, 27mm, 30mm, 32mm, 33mm, 36mm, 38mm, 41mm	9,5	2

## Klucz przekł. do sam. osobowych 1/2" + nas. 17,19,21

- Ⓒ Labor saving wrench + sockets
- Ⓓ Drehmomentverstärker + Sechskantenschlüssel
- Ⓔ Мультипликатор крутящего момента + комплекте



KOD TOWARU	CECHY PRODUKTU	WAGA	ILOŚĆ W OPAKOWANIU
G10069	DANE TECHNICZNE : - Maksymalny moment obrotowy 300Nm - Nasadki 1/2" - 17mm , 19 mm , 21mm - Korba w zestawie	2,3	5

## Zestaw redukcji uderowych 8el.

- Ⓒ Reduction set 8pcs
- Ⓓ Reduction Satz
- Ⓔ Переходник ударный



KOD TOWARU	CECHY PRODUKTU	WAGA	ILOŚĆ W OPAKOWANIU
G10090	Redukcje posiadają miejsce na kolek i pierścieni zabezpieczający. Rozmiary: 1/4"x 3/8", 3/8" x 1/2", 1/2" x 3/4", 3/4" x 1", 3/8"x 1/4", 1/2" x 3/8", 3/4" x 1/2", 1" x 3/4"	1,52	16

## Redukcja uderowa

- ⓐ Impact reduction
- ⓓ Reduction
- Ⓤ Переходник ударный



KOD TOWARU	CECHY PRODUKTU	WAGA	ILOŚĆ W OPAKOWANIU
G10095	Redukcja umożliwia współpracę nasadek, grzechotek i innych akcesoriów o różnych wymiarach • Zewnętrzny 1/2" • Wewnętrzny 3/4"	0,18	100
G10096	Redukcja umożliwia współpracę nasadek, grzechotek i innych akcesoriów o różnych wymiarach • Zewnętrzny 3/4" • Wewnętrzny 1/2"	0,35	100
G10097	Redukcja umożliwia współpracę nasadek, grzechotek i innych akcesoriów o różnych wymiarach • Zewnętrzny 3/4" • Wewnętrzny 1"	0,33	50
G10098	Redukcja umożliwia współpracę nasadek, grzechotek i innych akcesoriów o różnych wymiarach • Zewnętrzny 1" • Wewnętrzny 3/4"	0,48	50

## Ciśnieniomierz do kół

- ⓐ Manometer for wheels
- ⓓ Druckmesser mit manometer
- Ⓤ Манометр для измерения давления в колесах



KOD TOWARU	CECHY PRODUKTU	WAGA	ILOŚĆ W OPAKOWANIU
G01270	Zakres pomiaru 0,5 - 4,0 KG/cm <sup>2</sup> = 10 - 50 PSI Bardzo lekki i wygodny. Pozwala na szybki i dokładny pomiar ciśnienia. Przycisk resetujący zapamiętaną wartość ciśnienia.	0,05	200
G01271	Zakres pomiaru 0,5-7,5kg/cm <sup>2</sup> = 10-100PSI Przeznaczony jest do pomiaru ciśnienia w ogumieniu samochodów osobowych, ciężarowych, motocykli, quadów , rowerów oraz wszystkich innych pojazdów których koła wyposażone są w typowy wentyl samochodowy. Długość całkowita: 20cm	0,16	50
G01275	Zakres pomiaru 0,5 - 7kg/cm <sup>2</sup> = 10-100PSI Lekki i wygodny w obsłudze. Posiada funkcję auto-wyłączenia, kompas oraz wyświetlacz elektroniczny	0,06	150
G01304	Zakres pomiaru 0,5-7kg/cm <sup>2</sup> = 10-100PSI Bardzo lekki i wygodny. Pozwala na szybki i dokładny pomiar ciśnienia. Przycisk resetujący zapamiętaną wartość ciśnienia.	0,11	10/100



## Pompka słupkowa z manometrem

- (GB) Hand pump with monometer  
 (D) Hand -Luftpumpe mit Manometer  
 (RUS) Насос ручной с манометром



KOD TOWARU	CECHY PRODUKTU	WAGA	ILOŚĆ W OPAKOWANIU
G01280	WYSOKOŚĆ POMPKI: 53cm Aluminiowy korpus. Z manometrem. Wydajna i trwała. Szeroka podstawa ułatwia pracę.	0,8	12
G01281	WYSOKOŚĆ POMPKI: 50cm Wydajna i trwała. Szeroka podstawa ułatwia pracę.	0,8	12
G01282	WYSOKOŚĆ POMPKI: 45cm Aluminiowy korpus. Wydajna i trwała. Szeroka podstawa ułatwia pracę.	0,85	10
G01300	Duża, mocna i trwała pompka słupkowa z uniwersalnym zaciskiem na wentyle. Konstrukcja z tłoczonych blachy stalowej, system tłokowy. Rozmiar: 38 x 450 mm.	0,7	20
G01302	Duża, mocna i trwała pompka słupkowa z uniwersalnym zaciskiem na wentyle. Konstrukcja z tłoczonych blachy stalowej, system tłokowy. Rozmiar: 45 x 450 mm.	1,1	10

## Pompka nożna

- (GB) Foot pump  
 (D) Fussluftpumpe  
 (RUS) Насос ножной



KOD TOWARU	CECHY PRODUKTU	WAGA	ILOŚĆ W OPAKOWANIU
G01290	Niezawodna do pompowania kół samochodu, roweru, motocykli, taczki, itp. jak również piłek wszelkiego rodzaju, pontonów i materacy. DANE TECHNICZNE: - długość wężyka 65cm - wymiary 300x15mm - zakres manometru 7 bar - stopka wyposażona w blokadę - manometr wskazówkowy - 4szt. końcówek do pompowania	1,85	10
G01291	Manometr z max. ciśnieniem do 7 barów Pompka posiada blokadę stopki Specjalna konstrukcja stopki zapobiega ślizganiu się podeszwy Długość wężyka 600 mm	1,4	15
G01295	Przeznaczona jest do pompowania opon w samochodach, motocyklach, rowerach oraz sprzętu sportowego. Wraz z pompką dołączone są plastikowe adaptory, igła do pompowania piłek itp. DANE TECHNICZNE: ciśnienie maksymalne (zakres pomiarowy manometru) 0.7MPa (7 bar) długość wężyka 455mm	1,13	15
G01303	Pompka to konstrukcja z tłoczonych blachy stalowej o grubości 3 mm, lakierowana, posiada system jednotłokowy, manometr z maksymalnym ciśnieniem do 7 barów. W zestawie dodatkowe akcesoria: igła do pompowania piłki, dwie końcówki do materaców. DANE TECHNICZNE: - długość wężyka 60cm - przewód zakończony szybkozłączem do pompowania kół - super trwały manometr wskazówkowy - bardzo solidna stalowa stopka do pompowania - wyposażona w blokadę stopki - wymiary: 80mm x 130mm	1,65	10

## Wężyk do pompki z końcówką

- Ⓞ Flexible hose for hand pump
- Ⓞ Hochdruckschlauch
- Ⓞ Гибкий шланг для насоса



KOD TOWARU	CECHY PRODUKTU	WAGA	ILOŚĆ W OPAKOWANIU
G01286	Wężyk do pompki 500mm z końcówką	0,07	250
G01287	Wężyk do pompki 1000mm z końcówką	0,05	250

## Końcówka do pompowania

- Ⓞ Ending for pump
- Ⓞ der Schluss zu dem Pumpen
- Ⓞ Пластиковый наконечник к насосу



KOD TOWARU	CECHY PRODUKTU	WAGA	ILOŚĆ W OPAKOWANIU
G01288	Końcówka do pompowania plastikowa	0,04	100
G01289	Końcówka do pompowania metalowa	0,02	100

## Zestaw Oringów 419el.

- Ⓞ 419pc o-ring assortment
- Ⓞ O-ringsatz
- Ⓞ Набор колец o-ring



KOD TOWARU	CECHY PRODUKTU	WAGA	ILOŚĆ W OPAKOWANIU
G02800	<p>ORINGI CHARAKTERYZUJĄ SIĘ WYSOKĄ ODPORNOŚCIĄ NA:</p> <p>oleje silnikowe, transformatorowe, opałowe, smary, płyny hydrauliczne, węglowodory alifatyczne takie jak:</p> <p>propan, butan, benzyna, alkohole, - emulsje olejowo-wodne typu HSA, HSB, mieszanki poliglikolu z wodą typu HSC,</p> <p>wodne roztwory soli, - rozcieńczone kwasy i zasady w niewysokich temperaturach, wodę do 60°C.</p> <p>W SKŁAD ZESTAWU WCHODZĄ:</p> <p>20 szt. 3mm x 1.5mm, 20 szt. 4.4mm x 2mm, 18 szt. 5mm x 2mm, 23 szt. 7mm x 1.5mm, 23 szt. 10mm x 1.5mm, 23 szt. 13mm x 1.5mm, 14 szt. 10mm x 2.5mm, 13 szt. 11mm x 2.5mm, 14 szt. 13mm x 2.5mm, 13 szt. 14mm x 2.5mm, 14 szt. 16mm x 2.5mm, 14 szt. 18mm x 2.5mm, 13 szt. 19mm x 2.5mm, 14 szt. 21mm x 2.5mm, 13 szt. 22mm x 2.5mm, 10 szt. 18mm x 3.5mm, 10 szt. 20mm x 3.5mm, 10 szt. 22mm x 3.5mm, 10 szt. 23.5mm x 3.5mm, 10 szt. 25mm x 3.5mm, 10 szt. 26.5mm x 3.5mm, 10 szt. 28mm x 3.5mm, 10 szt. 30mm x 3.5mm, 10 szt. 31mm x 3.5mm, 10 szt. 33mm x 3.5mm, 10 szt. 34.5mm x 3.5mm, 10 szt. 36mm x 3.5mm, 10 szt. 38mm x 3.5mm, 10 szt. 41mm x 3.5mm, 10 szt. 44mm x 3.5mm, 10 szt. 47mm x 3.5mm, 10 szt. 50mm x 3.5mm.</p>	0,8	24

## Zestaw Oringów 900szt

Ⓒ 900pc o-ring assortment

Ⓓ O-ringsatz

Ⓔ Набор колец o-ring



KOD TOWARU	CECHY PRODUKTU	WAGA	ILOŚĆ W OPAKOWANIU
G02801	<p>O-RINGI METRYCZNE HNBR: ROZMIARY - ILOŚĆ</p> <p>3,0 x 1,5 mm - 20 SZT, 4,4 x 2,0 mm - 20 SZT 5,0 x 2,0 mm - 20 SZT, 7,0 x 1,5 mm - 20 SZT 10,0 x 1,5 mm - 20 SZT, 10,0 x 2,5 mm - 10 SZT 11,0 x 2,5 mm - 10 SZT, 13,0 x 1,5 mm - 20 SZT 13,0 x 2,5 mm - 10 SZT, 14,0 x 2,5 mm - 10 SZT 16,0 x 2,5 mm - 10 SZT, 18,0 x 2,5 mm - 10 SZT 18,0 x 3,5 mm - 10 SZT, 19,0 x 2,5 mm - 10 SZT 20,0 x 3,5 mm - 10 SZT, 21,0 x 2,5 mm - 10 SZT 22,0 x 2,5 mm - 10 SZT, 22,0 x 3,5 mm - 10 SZT 23,5 x 3,5 mm - 10 SZT, 25,0 x 3,5 mm - 10 SZT 26,5 x 3,5 mm - 10 SZT, 28,0 x 3,5 mm - 10 SZT 30,0 x 3,5 mm - 10 SZT, 31,0 x 3,5 mm - 10 SZT</p> <p>O-RINGI SAE: ROZMIARY - ILOŚĆ</p> <p>3,2 x 1,6 mm - 35 SZT, 4,8 x 1,6 mm - 35 SZT 9,5 x 1,6 mm - 35 SZT, 9,5 x 2,4 mm - 20 SZT 12,7 x 1,6 mm - 35 SZT, 12,7 x 2,4 mm - 20 SZT 15,9 x 2,4 mm - 20 SZT, 17,5 x 2,4 mm - 20 SZT 19,1 x 2,4 mm - 20 SZT, 19,1 x 3,2 mm - 10 SZT 20,6 x 2,4 mm - 20 SZT, 20,6 x 3,2 mm - 10 SZT 22,2 x 2,4 mm - 10 SZT, 22,2 x 3,2 mm - 10 SZT 23,8 x 3,2 mm - 10 SZT, 25,4 x 3,2 mm - 10 SZT 27,0 x 3,2 mm - 10 SZT, 28,6 x 3,2 mm - 10 SZT 30,2 x 3,2 mm - 10 SZT, 31,8 x 3,2 mm - 10 SZT 33,4 x 3,2 mm - 10 SZT, 35,0 x 3,2 mm - 10 SZT 36,5 x 3,2 mm - 10 SZT, 38,1 x 3,2 mm - 10 SZT</p> <p>O-RINGI HNBR: ROZMIARY - ILOŚĆ</p> <p>5,6 x 1,6 mm - 10 SZT, 6,4 x 1,6 mm - 10 SZT 6,8 x 1,9 mm - 15 SZT, 7,8 x 1,9 mm - 15 SZT 8,0 x 1,6 mm - 10 SZT, 8,0 x 2,0 mm - 10 SZT 8,8 x 1,9 mm - 15 SZT, 11,0 x 1,6 mm - 10 SZT 11,0 x 2,0 mm - 10 SZT, 11,0 x 2,4 mm - 15 SZT 12,0 x 2,0 mm - 10 SZT, 13,9 x 1,8 mm - 10 SZT 14,0 x 2,0 mm - 10 SZT, 14,0 x 2,4 mm - 10 SZT 15,0 x 2,0 mm - 10 SZT, 17,0 x 2,0 mm - 10 SZT 17,5 x 1,6 mm - 10 SZT, 17,5 x 3,2 mm - 10 SZT</p>	2,25	4

## Zestaw Oringów do klimatyzacji 270cz.

Ⓒ 270pc green o-ring assortment

Ⓓ das Sortiment der Dichtungen

Ⓔ Набор колец o-ring 270



KOD TOWARU	CECHY PRODUKTU	WAGA	ILOŚĆ W OPAKOWANIU
G02810	<p>W skład zestawu wchodzi:</p> <p>5.29x1.78mm - 20 sztuk, 6.07x1.78mm - 20 sztuk, 6.8x1.9mm - 20 sztuk, 7.68x1.78mm - 20 sztuk, 7.8x1.9mm - 20 sztuk, 8x2mm - 20 sztuk, 8.8x1.9mm - 20 sztuk, 10.82x1.78mm - 15 sztuk, 10.77x2.62mm - 15 sztuk, 11x2mm - 15 sztuk, 12x2mm - 15 sztuk, 13.9x1.8mm - 10 sztuk, 13.95x2.62mm - 10 sztuk, 14x2mm - 10 sztuk, 15x2mm - 10 sztuk, 17x2mm - 10 sztuk, 17.17x1.78mm - 10 sztuk, 17.04x3.53mm - 10 sztuk</p>	0,12	24

### Zestaw pierścieni zewnętrznych Seeger'a 300cz.

Ⓞ 300PC SNAP RING ASSORTMENT EXTERNAL

Ⓧ Außenringesatz

Ⓡ Набор внешних колец Seeger'a 300шт



KOD TOWARU	CECHY PRODUKTU	WAGA	ILOŚĆ W OPAKOWANIU
G02802	Zestaw składa się z 300 sztuk w 18 popularnych rozmiarach: 3 mm - 20 szt pierścieni, 4 mm - 10 szt pierścieni, 5 mm - 15szt pierścieni, 6 mm - 25szt pierścieni, 8 mm - 15szt pierścieni, 9 mm - 20 szt pierścieni, 11 mm - 15szt pierścieni, 12 mm - 15szt pierścieni, 13 mm - 25szt pierścieni, 14 mm - 15szt pierścieni, 15 mm - 20 szt pierścieni, 19 mm - 25szt pierścieni, 20 mm - 15szt pierścieni, 22 mm - 20 szt pierścieni, 25 mm - 15szt pierścieni, 26 mm - 15szt pierścieni, 28 mm - 10szt pierścieni, 32 mm - 5szt pierścieni.	0,33	24

### Zestaw pierścieni wewnętrznych Seeger'a 300cz.

Ⓞ 300PC RETAINING RING ASSORTMENT

Ⓧ der Satz der inneren Ringe

Ⓡ Набор внутренних колец Seeger'a 300шт



KOD TOWARU	CECHY PRODUKTU	WAGA	ILOŚĆ W OPAKOWANIU
G02803	Zestaw składa się z 300 sztuk w 18 popularnych rozmiarach: 3 mm - 20 szt pierścieni, 4 mm - 10 szt pierścieni, 5 mm - 15szt pierścieni, 6 mm - 25szt pierścieni, 8 mm - 15szt pierścieni, 9 mm - 20 szt pierścieni, 11 mm - 15szt pierścieni, 12 mm - 15szt pierścieni, 13 mm - 25szt pierścieni, 14 mm - 15szt pierścieni, 15 mm - 20 szt pierścieni, 19 mm - 25szt pierścieni, 20 mm - 15szt pierścieni, 22 mm - 20 szt pierścieni, 25 mm - 15szt pierścieni, 26 mm - 15szt pierścieni, 28 mm - 10szt pierścieni, 32 mm - 5szt pierścieni.	0,33	24

### Zestaw bezpieczników samochodowych 120cz.

Ⓞ 120PC AUTO FUSE ASSORTMENT

Ⓧ Sicherungensatz

Ⓡ Набор предохранителей 120шт



KOD TOWARU	CECHY PRODUKTU	WAGA	ILOŚĆ W OPAKOWANIU
G02809	W zestawie: 20 sztuk bezpieczników pomarańczowych 5 Amp 20 sztuk bezpieczników czerwonych 10 Amp 20 sztuk bezpieczników niebieskich 15 Amp 20 sztuk bezpieczników żółtych 20 Amp 20 sztuk bezpieczników białych 25 Amp 20 sztuk bezpieczników zielonych 30 Amp	0,17	24

### Zestaw zawleczek-przetyczek 1000cz.

Ⓞ 1000PC COTTER PIN ASSORTMENT

Ⓧ Splintsatz

Ⓡ Набор шплинт запонок 1000шт



KOD TOWARU	CECHY PRODUKTU	WAGA	ILOŚĆ W OPAKOWANIU
G02804	Zestaw 6 popularnych rozmiarów: 1,6 x 25mm - 380 szt, 2,4 x 25mm - 240 szt 2,4 x 38 mm - 140 szt, 3,2 x 32 mm - 115 szt 3,2 x 50 mm - 75 szt, 4,0 x 64mm - 50 szt	0,83	12

### Zestaw blachowkręteków do metalu 750cz.

Ⓞ 750PC SHEET METAL SCREW ASSORTMENT

Ⓛ 146pcs Mutterersatz

Ⓜ Набор винтов к металлу



KOD TOWARU	CECHY PRODUKTU	WAGA	ILOŚĆ W OPAKOWANIU
G02805	Zestaw składa się z 750 sztuk w 8 popularnych rozmiarach: 2,5 x 10 mm - 100 szt, 3 x 12 mm - 100 szt 3 x 16 mm - 100 szt, 3 x 20 mm - 100 szt 4 x 16 mm - 100 szt, 4 x 20 mm - 100 szt 4 x 25 mm - 100 szt, 3 x 30 mm - 50 szt	0,88	24

### Zestaw nakrętek kontruujących z uszczelniaczem 146 cz.

Ⓞ 146PC NYLON INSERT LOCK NUT ASSORTMENT

Ⓛ 146pcs Mutterersatz

Ⓜ Набор гаек конструирующих с герметиком 146шт



KOD TOWARU	CECHY PRODUKTU	WAGA	ILOŚĆ W OPAKOWANIU
G02806	Zestaw nakrętek samokontruujących 146 szt w 6 rozmiarach: M4 - 35szt, M5 - 35szt, M6 - 25szt, M8 - 25szt, M10 - 16szt, M12 - 10szt	0,75	24

### Zestaw podkładek miedzianych 150cz.

Ⓞ 150PC COPPER WASHER ASSORTMENT

Ⓛ der Satz der Kupferunterlage

Ⓜ Набор медных подкладок



KOD TOWARU	CECHY PRODUKTU	WAGA	ILOŚĆ W OPAKOWANIU
G02807	Zestaw podkładek po 10 sztuk w rozmiarach: Wew. średnica x Zew. średnica x Grubość: 5x10x1 mm, 6x10x1 mm, 7x10x1 mm, 8x10x1 mm, 10x16x1 mm, 10,5x17x1,5 mm, 11x17x1,5 mm, 12x20x1,5 mm, 12,5x20x1,5 mm, 14x18x1 mm, 14x20x1,5mm, 15x20x2 mm, 16x22x2 mm, 16,5x24x2 mm, 17,5x24x2 mm	0,41	24

### Zestaw podkładek aluminiowych 900cz.

Ⓞ 900PC FLAT WASHER ASSORTMENT

Ⓛ der Satz der Aluminiumunterlage

Ⓜ Набор алюминиевых подкладок 900шт



KOD TOWARU	CECHY PRODUKTU	WAGA	ILOŚĆ W OPAKOWANIU
G02808	Rodzaje podkładek: M3-150szt, M4-150szt, M5-200szt, M6-200szt, M8-150szt, M10-50szt	0,29	24

### Ręczna pompka próżniowa (podciśnieniowa)

- Ⓒ Hand held vacuum pump
- Ⓓ Hand-Vakuumpumpe
- Ⓔ Ручной вакуумный насос



KOD TOWARU	CECHY PRODUKTU	WAGA	ILOŚĆ W OPAKOWANIU
G01155	<p>Pompka próżniowa służy do odpowietrzania układów hamulcowych, regulatora ciśnienia paliwa, układu wspomagania kierownicy, itp.</p> <p>Wytwarza podciśnienie do -1 Bar oraz ciśnienie do 4 Bar.</p> <p>Idealna do sprawdzania szczelności przewodów, zaworów, wysysania i odpowietrzania hamulców i hydraulicznie sterowanych sprzęgła.</p> <p>W ZRZĄDZANIE:</p> <p>Metalowa pompka z manometrem w zakresie -1 do 4 bar</p> <p>Przewód elastyczny o średnicy 6mm i długości 600mm</p> <p>zestaw adapterów</p> <p>2 pojemniki</p>	1,6	10

### Ręczna pompka próżniowa (podciśnieniowa)

- Ⓒ Hand held vacuum pump
- Ⓓ Hand-Vakuumpumpe
- Ⓔ Ручной вакуумный насос



KOD TOWARU	CECHY PRODUKTU	WAGA	ILOŚĆ W OPAKOWANIU
G01156	<p>Ręczna pompka próżniowa (podciśnieniowa) o zakresie pracy (0&lt;-&gt;76 cm Hg) (-1 do 0 Bar)</p> <p>Przeznaczona do sprawdzania poprawności działania:</p> <ul style="list-style-type: none"> <li>- układu zasilania paliwa (np. przy awarii pompy paliwa) podczas sprawdzania instalacji należy obserwować czy są pęcherzyki powietrza w paliwie</li> <li>- czujników ciśnienia (zakres działania) <ul style="list-style-type: none"> <li>- zaworu recyrkulacji spalin</li> <li>- przepustnicy</li> </ul> </li> <li>- regulatora ciśnienia paliwa</li> <li>- modulatora ciśnienia</li> </ul> <p>w automatycznych skrzyniach biegów</p> <ul style="list-style-type: none"> <li>- wspomaganie hamulców itp.</li> </ul> <p>Służy również do jednoosobowego odpowietrzania układu hamulcowego.</p> <p>W ZESTAWIE:</p> <p>metalowa pompka z manometrem o zakresie (0&lt;-&gt;76 cm Hg) (-1 do 0 Bar)</p> <p>2 przewody elastyczne o długości ok 600mm</p> <p>zestaw końcówek przyłączeniowych z przewodami</p> <p>zestaw końcówek przyłączeniowych i korków</p> <p>pojemnik</p> <p>2 przykrywy do pojemnika</p>	1,2	10



# Narzędzia pneumatyczne oraz akcesoria

✓ Pistolety lakiernicze oraz akcesoria do malowania



✓ Pistolety do pompowania



✓ Wężę pneumatyczne



✓ Klucze pneumatyczne



✓ Kompresory oraz części i akcesoria

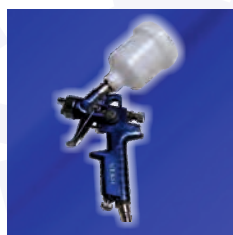



### Pistolet lakierniczy 125mm mini Profi

- 🇸🇬 Spray gun mini with fluid cup
- 🇩🇪 Lackierpistole mit Fließbecher
- 🇷🇺 Пистолет-распылитель с верхним бочком



KOD TOWARU	CECHY PRODUKTU	WAGA	ILOŚĆ W OPAKOWANIU
G01105	<p>Wysoka jakość natryskiwania. Uzyskanie pierwszorzędnego wykończenia. Udoskonalona konstrukcja dyszy zapewnia równomierne rozpylanie i doskonałą jakość wykończenia. Unikalny Aircap umożliwia miękkie natryskiwanie. Zwiększona wydajność nanoszenia wynikająca z konstrukcji, która dopuszcza mniejsze ciśnienie materiału i powietrza. Regulowany kształt strumienia oznacza mniejsze nadmierne natryskiwanie, mniejsze straty materiału, mniej lotnych związków organicznych (VOC) oraz zwiększoną produktywność.</p> <p>Dane techniczne:                      Pojemność zbiorniczka – 125 ml                      Wlot powietrza – 1/4"                      Rozmiar dyszy – 0.8 mm                      Ciśnienie robocze – do 3 bar                      Zużycie powietrza – 120 l/min                      Dysza ze stali nierdzewnej                      Regulacja powietrza strumienia i poboru farby</p>	0,56	20

### Pistolet lakierniczy Mini K-3 zaprawka

- 🇸🇬 Spray gun mini K-3
- 🇩🇪 Lackierpistole mini K-3
- 🇷🇺 Пистолет-распылитель с верхним бочком



KOD TOWARU	CECHY PRODUKTU	WAGA	ILOŚĆ W OPAKOWANIU
G01106	<p>Pistolet lakierniczy przeznaczony do nanoszenia za pomocą sprężonego powietrza farb i lakierów. Idealny do prac wykończeniowo zaprawkowych. Może pracować z małymi kompresorami. Lekka konstrukcja - korpus wykonany z aluminium, zbiornik z cienkiej blachy ze stali nierdzewnej. Udoskonalona konstrukcja dyszy (mosiężna) zapewnia równomierne rozpylanie i doskonałą jakość wykończenia. Regulowany kształt strumienia oznacza mniejsze nadmierne natryskiwanie, mniejsze straty materiału.</p> <p>Dane techniczne:                      Średnica dyszy 0,5 mm (iglica mosiężna)                      Możliwość regulacji powietrza i farby                      Aluminiowy korpus i zbiornik o pojemności 200 ml                      Zalecane ciśnienie pracy od 3 do 6 barów                      Przepływ powietrza ok. 50l/min - może współpracować z małymi kompresorami Gwint 1/4"</p>	0,35	20

### Pistolet lakierniczy górny zbiornik Hobby Geko

- 🇸🇬 Spray gun
- 🇩🇪 Lackierpistole
- 🇷🇺 Пистолет-распылитель с верхним бачком



KOD TOWARU	CECHY PRODUKTU	WAGA	ILOŚĆ W OPAKOWANIU
G01107	<p>Pistolet lakierniczy przeznaczony do nanoszenia za pomocą sprężonego powietrza farb i lakierów. Pistolet wyposażony w regulację. Udoskonalona konstrukcja dyszy (mosiężna) zapewnia równomierne rozpylanie i doskonałą jakość wykończenia. Zwiększona wydajność nanoszenia wynikająca z konstrukcji, która dopuszcza mniejsze ciśnienie materiału i powietrza. Regulowany kształt strumienia oznacza mniejsze nadmierne natryskiwanie</p> <p>Dane techniczne:                      Średnica dyszy 1,5 mm                      Regulacja strumienia lakieru                      Regulacja ciśnienia powietrza                      Aluminiowy korpus i zbiornik o pojemności 600 ml                      Zalecane ciśnienie pracy od 2 do 6 barów                      Przepływ powietrza 200-250 l/min                      Gwint 1/4"</p>	0,75	20

### Pistolet lakierniczy Profi GEKO(plastyk zb.)

- ⓐ Spray gun
- ⓓ Lackierpistole
- Ⓡ Пистолет-распылитель с верхним бачком



KOD TOWARU	CECHY PRODUKTU	WAGA	ILOŚĆ W OPAKOWANIU
G01108	<p>Pistolet zaprojektowany na maksymalną wydajność i jakość przy zmniejszonym zmęczeniu operatora zawieraj elementy wysokiej jakości gwarantujące długotrwałą niezawodność</p> <p>Pistolet niskociśnieniowy (pracuje od 2 atm.) i wymaga do poprawnej pracy około 200-250 litrów/minutę.</p> <p>Pistolet posiada regulacje ciśnienia powietrza, ilości lakieru oraz kształtu strumienia farby - lakieru</p> <p>Udoskonalona konstrukcja dyszy zapewnia równomierne rozpylenie i doskonałą jakość wykończenia</p> <p>Zwiększona wydajność nanoszenia wynikająca z konstrukcji, która dopuszcza mniejsze cioenienie materiału i powietrza</p> <p>Unikalny Aircap umożliwia miękkie natryskiwanie</p> <p>Dane techniczne:            Średnica dyszy 1,4 mm (iglica mosiężna)            Regulacja ilości oraz strumienia lakieru            Regulacja ciśnienia powietrza            Aluminiowy korpus, zbiornik o pojemności 600 ml            Zalecane ciśnienie pracy od 2 do 6 barów            Przepływ powietrza 200-250 l/min            Gwint 1/4 cala - mocowanie szybkozłączka</p>	0,85	20

### Pojemnik plast. do pist. lak. typ hobby

- ⓐ Plastic tank for spray gun
- ⓓ Verfspuit beker
- Ⓡ Пластмассовый бачок



KOD TOWARU	CECHY PRODUKTU	WAGA	ILOŚĆ W OPAKOWANIU
G01109	Pojemnik plastikowy do pistoletu lakierniczego	0,13	50

### Profesjonalny pistolet lak WF2008

- ⓐ Professional Spray gun
- ⓓ Lackierpistole
- Ⓡ Профессиональный пистолет распылитель



KOD TOWARU	CECHY PRODUKTU	WAGA	ILOŚĆ W OPAKOWANIU
G01180	<p>Pistolet wyposażony jest w 3 najważniejsze dla lakiernika regulacje: powietrza (ustawianie ilości lakieru w stosunku do powietrza), lakieru (ilość wyrzucanego materiału) i strumienia (okrągły skupiony lub płaski szeroki)</p> <p>Technologia HVLP - charakteryzuje wysoki stopień nanoszenia materiału na obiekt lakierowany przy małym zapyleniu, przez co są bardzo oszczędne</p> <p>Dane techniczne:            średnica dyszy 1,4 mm (iglica mosiężna)            aluminiowy korpus, zbiornik o pojemności 600 ml            zalecane ciśnienie pracy od 2 do 6 barów            gwint 1/4 cala mocowanie szybkozłączka</p>	0,82	20

## Pistolet lakierniczy profesjonalny 4001

- (GB) Professional Spray gun  
 (D) Lackierpistole  
 (RUS) Профессиональный пистолет распылитель



KOD TOWARU	CECHY PRODUKTU	WAGA	ILOŚĆ W OPAKOWANIU
G01181	<p>Pistolet posiada wysokiej jakości dyszę wykonaną ze stali nierdzewnej. Dysza jest wygodna w demontażu i łatwa w czyszczeniu.</p> <p>Pistolet zaopatrzony jest w zbiornik grawitacyjny, co oznacza, że możesz nim malować tylko w pozycji górnej. Pistolet lakierniczy wyposażony w śrubę regulującą formy strumienia, śrubę regulującą ilość farby.</p> <p><b>DANE TECHNICZNE:</b></p> <ul style="list-style-type: none"> <li>- Przyłącze 1/4"</li> <li>- Przepływ powietrza 200-350 L/min</li> <li>- Ciśnienie 3 - 5 BAR (45-80 psi)</li> </ul> <p>Podawanie farby -grawitacyjne Zbiornik plastikowy 600ml Dysza 1,4 mm</p>	0,83	20

## Pistolet lakierniczy

- (GB) Professional Spray gun  
 (D) Lackierpistole  
 (RUS) Профессиональный пистолет распылитель



KOD TOWARU	CECHY PRODUKTU	WAGA	ILOŚĆ W OPAKOWANIU
G01182	<p>Pistolet umożliwia regulowanie ilości powietrza, farby oraz strumienia (okrągły lub płaski). Można nim malować powierzchnię lakierami wodorocieńczalnym, akrylowymi, metalizowanymi, perłowymi, podkładowymi i szpachlami natryskowymi.</p> <p><b>DANE TECHNICZNE:</b></p> <ul style="list-style-type: none"> <li>zbiornik 600 ml</li> <li>dysza 1,4 mm</li> <li>optymalne ciśnienie pracy 3-4 bar</li> <li>pobór powietrza - 170-300 l/min</li> </ul> <p><b>REDUKTOR</b></p> <ul style="list-style-type: none"> <li>gwinty przyłącza: 1/4"</li> <li>ciśnienie nominalne: 0-8bar</li> <li>maksymalne ciśnienie: 10,3 bar</li> </ul>	1,22	10

## Pistolet lakierniczy wysokociśnieniowy F75 300ml

- (GB) Professional Spray gun  
 (D) Lackierpistole  
 (RUS) Профессиональный пистолет распылитель



KOD TOWARU	CECHY PRODUKTU	WAGA	ILOŚĆ W OPAKOWANIU
G01183	<p>Pistolet lakierniczy przeznaczony do nanoszenia za pomocą sprężonego powietrza farb i lakierów</p> <p>Regulowany kształt strumienia oznacza mniejsze nadmierne natryskiwanie</p> <p><b>DANE TECHNICZNE:</b></p> <ul style="list-style-type: none"> <li>- średnica dyszy 1,5 mm</li> <li>- regulacja ilości oraz strumienia lakieru</li> <li>- regulacja ciśnienia powietrza</li> <li>- aluminiowy korpus i zbiornik o pojemności 300 ml</li> <li>- zalecane ciśnienie pracy od 3 do 6 barów</li> <li>- przepływ powietrza 150-200 l/min</li> <li>- ciśnienie robocze ok. 4,4 Bar</li> <li>- gwint 1/4"</li> </ul>	0,74	20

### Pistolet lakierniczy wysokociśnieniowy F75S 750ml

- Ⓞ Professional Spray gun
- Ⓞ Lackierpistole
- Ⓞ Профессиональный пистолет распылитель



KOD TOWARU	CECHY PRODUKTU	WAGA	ILOŚĆ W OPAKOWANIU
G01184	<p>Pistolet przeznaczony do nanoszenia za pomocą sprężonego powietrza farb i lakierów</p> <p>Regulowany kształt strumienia oznacza mniejsze nadmierne natryskiwanie</p> <p>DANE TECHNICZNE:</p> <ul style="list-style-type: none"> <li>średnica dyszy 1,5 mm</li> <li>regulacja ilości oraz strumienia lakieru</li> <li>regulacja ciśnienia powietrza</li> <li>aluminiowy korpus i zbiornik o pojemności 750 ml</li> <li>zalecane ciśnienie pracy od 3 do 6 barów</li> <li>przepływ powietrza 150-200 l/min</li> <li>gwint 1/4</li> </ul>	0,74	20

### Pistolet lakierniczy mini profi (metal. zbiornik)

- Ⓞ Spray gun mini
- Ⓞ Lackierpistole mini
- Ⓞ Пистолет-распылитель с верхним бочком



KOD TOWARU	CECHY PRODUKTU	WAGA	ILOŚĆ W OPAKOWANIU
G01185	<p>Pistolet przeznaczony do nanoszenia za pomocą sprężonego powietrza farb i lakierów</p> <p>Lekka konstrukcja - korpus wykonany z aluminium, zbiornik z cienkiej blachy ze stali nierdzewnej</p> <p>Pistolet wyposażony w 3 regulację</p> <p>Dysza ze stali nierdzewnej</p> <p>Dane techniczne:</p> <ul style="list-style-type: none"> <li>ciśnienie robocze 2.1 bar</li> <li>wejście powietrza 1/4"</li> <li>pojemność zbiornika 150ml</li> <li>dysza 1,0 mm</li> </ul>	0,56	20

### Pistolet lakierniczy prof. H881B (metal. zbiornik)

- Ⓞ Professional Spray gun
- Ⓞ Lackierpistole
- Ⓞ Профессиональный пистолет распылитель



KOD TOWARU	CECHY PRODUKTU	WAGA	ILOŚĆ W OPAKOWANIU
G01186	<p>Pistolet przeznaczony do nanoszenia za pomocą sprężonego powietrza farb i lakierów</p> <p>Pistolet wyposażony w 3 regulację</p> <p>Regulowany kształt strumienia oznacza mniejsze nadmierne natryskiwanie</p> <p>Dane techniczne:</p> <ul style="list-style-type: none"> <li>- średnica dyszy 1,5 mm</li> <li>- regulacja ilości oraz strumienia lakieru</li> <li>- regulacja ciśnienia powietrza</li> <li>- aluminiowy korpus i zbiornik o pojemności 1000 ml</li> <li>- zalecane ciśnienie pracy od 4 do 5 barów</li> <li>- przepływ powietrza 380 l/min</li> <li>- gwint 1/4</li> </ul>	0,83	20

### Pistolet lakierniczy Mini F-2 zaprawka

- Ⓞ Spray gun mini F-2
- Ⓞ Lackierpistole
- Ⓞ Пистолет распылитель мини F-2



KOD TOWARU	CECHY PRODUKTU	WAGA	ILOŚĆ W OPAKOWANIU
G01187	<p>Pistolet lakierniczy przeznaczony do nanoszenia za pomocą sprężonego powietrza farb i lakierów</p> <p>Regulowany kształt strumienia oznacza mniejsze nadmierne natryskiwanie, mniejsze straty materiału, mniej lotnych związków organicznych (VOC) oraz zwiększoną produktywność</p> <p>DANE TECHNICZNE:</p> <ul style="list-style-type: none"> <li>- średnica dyszy 0,5 mm (iglica mosiężna)</li> <li>- regulacja ilości oraz strumienia lakieru</li> <li>- regulacja ciśnienia powietrza</li> <li>- aluminiowy korpus i zbiornik o pojemności 200 ml</li> <li>- zalecane ciśnienie pracy od 3 do 6 barów</li> <li>- przepływ powietrza od 50l/min</li> <li>- gwint 1/4"</li> </ul>	0,35	20

### Zestaw naprawczy do pistoletu G01108

- ⓐ Nozzle set
- ⓓ Düsen-Reparatur Satz
- Ⓡ Ремонтный набор для покрасочных пистолетов



KOD TOWARU	CECHY PRODUKTU	ŚREDNICA DYSZY	WAGA	ILOŚĆ W OPAKOWANIU
G01132	Zestaw zawiera iglicę, dyszę oraz rozpylacz lakierniczy.	1,4mm	0,09	100
G01133		1,8mm	0,09	100
G01134		2,0mm	0,09	100
G01134A		1,8mm	0,09	100
G01135		0,8mm	0,34	50
G01136		1,0mm	0,09	100

### Zestaw naprawczy do pistoletu G01105

- ⓐ Nozzle set
- ⓓ Düsen-Reparatur Satz
- Ⓡ Ремонтный набор для покрасочных пистолетов



KOD TOWARU	CECHY PRODUKTU	ŚREDNICA DYSZY	WAGA	ILOŚĆ W OPAKOWANIU
G01135	Zestaw zawiera iglicę, dyszę oraz rozpylacz lakierniczy.	0,8mm	0,34	50
G01136		1,0mm	0,09	100

### Zestaw lakierniczy 5el.

- ⓐ Air tool kit 5 pcs/set
- ⓓ Lackierspritzsatz
- Ⓡ Покрасочный набор



KOD TOWARU	CECHY PRODUKTU	WAGA	ILOŚĆ W OPAKOWANIU
G01100	<p>W SKŁAD ZESTAWY WCHODZI:</p> <ol style="list-style-type: none"> <li>1. Pistolet dolny zbiornik do ropowania <ul style="list-style-type: none"> <li>- maksymalne ciśnienie robocze 7 bar</li> <li>- w całości wykonany z metalu</li> <li>- podłączenie na szybkozłączką</li> </ul> </li> <li>2. Pistolet do przedmuchiwania powietrzem <ul style="list-style-type: none"> <li>- maksymalne ciśnienie robocze 8 bar</li> <li>- w całości wykonany z metalu</li> <li>- podłączenie na szybkozłączkę</li> </ul> </li> <li>3. Pistolet z końcówką i manometrem do pompowania kół <ul style="list-style-type: none"> <li>- długość węża 350mm</li> <li>- zakończony szybkozłączkami euro 1/4"</li> <li>- skala do 15 bar lub 220 psi</li> <li>- gumowa obudowa zegara</li> </ul> </li> <li>4. Pistolet do lakierowania górny zbiornik z przykrywką i dyszą 1.5mm <ul style="list-style-type: none"> <li>- średnica dyszy 1,5 mm (iglica mosiężna)</li> <li>- regulacja ilości oraz strumienia lakieru</li> <li>- regulacja ciśnienia powietrza</li> <li>- aluminiowy korpus i zbiornik o pojemności 600 ml</li> <li>- zalecane ciśnienie pracy od 3 do 5 barów</li> </ul> </li> <li>5. 5m węża spiralnego <ul style="list-style-type: none"> <li>- polietylenowy przewód pneumatyczny</li> <li>- długość 5 metrów</li> <li>- zakończony szybkozłączkami /żeńska i męska/</li> <li>- średnica przewodu: wewn. 6mm / zewn. 8mm</li> <li>- maksymalne Ciśnienie robocze 8 bar</li> </ul> </li> </ol>	1,83	10

### Pistolet do malowania tynków

- Ⓒ GB Air hopper gun
- Ⓓ Lakierpistole
- Ⓔ Pистолет-распылитель для отделки



KOD TOWARU	CECHY PRODUKTU	WAGA	ILOŚĆ W OPAKOWANIU
G01114	<p>Przeznaczony do nakładania wszelkiego rodzaju farb strukturalnych, gładzi gipsowych, farb emulsyjnych</p> <p>Wyposażony w zawór regulujący dopływ powietrza</p> <p>Korpus wykonany z wysokiej jakości stopu aluminium</p> <p>Zbiornik o pojemności 6 L wykonany z wysokoudarowego tworzywa sztucznego, posiada chwytak ułatwiający rozpylanie farby na ścianie</p> <p>W komplecie 3 dysze: 4; 6; i 8 mm oraz szybkozłącze 1/4"</p> <p>Ciśnienie robocze 3-5 bar</p>	1,65	6

### Pistolet do malowania tynków

- Ⓒ GB Air Hopper gun
- Ⓓ Putzpistole mit Flessbecher
- Ⓔ Пневматический пистолет для штукатурки



KOD TOWARU	CECHY PRODUKTU	WAGA	ILOŚĆ W OPAKOWANIU
G01145	<p>Pistolet do tynku to uniwersalne rozwiązanie do nanoszenia tynków, gładzi gipsowych, malowania farbą emulsyjną, farbami klejowymi</p> <p>Nadaje się również do nanoszenia tynków akrylowych na docieplenia i wykonywania tynków tzw. baranków</p> <p>Standardowe przyłącze powietrza 1/4"</p> <p>Ciśnienie robocze: 3,4 - 4,8 bar</p> <p>Pojemność zbiornika 4,5 litra</p> <p>3 wymienne dysze: 4mm, 6mm, 8mm</p>	1,65	6

### Pistolet do tynków z gumowym złączem

- Ⓒ GB Air Hopper gun
- Ⓓ Putzpistole mit Flessbecher
- Ⓔ Пневматический пистолет для штукатурки



KOD TOWARU	CECHY PRODUKTU	WAGA	ILOŚĆ W OPAKOWANIU
G01146	<p>Pistolet do tynku to uniwersalne rozwiązanie do nanoszenia tynków, gładzi gipsowych, malowania farbą emulsyjną, farbami klejowymi</p> <p>Nadaje się również do nanoszenia tynków akrylowych na docieplenia i wykonywania tynków tzw. baranków</p> <p>Standardowe przyłącze powietrza 1/4"</p> <p>Zastosowane kolanko umożliwia obrót samym zbiornikiem i optymalne dopasowanie do pozycji podczas malowania</p> <p>Ciśnienie robocze: 3,4 - 4,8 bar</p> <p>Pojemność zbiornika 7,5 litrów</p> <p>3 wymienne dysze: 4mm, 6mm, 8mm</p> <p>Zużycie powietrza - 227-396 l/min</p>	1,22	4

### Pistolet do konserwacji DG-10

- Ⓒ GB Air gun for protecting and treatments
- Ⓓ Spitzpistole für flächenschutzfluide
- Ⓔ Пистолет для консервирования



KOD TOWARU	CECHY PRODUKTU	WAGA	ILOŚĆ W OPAKOWANIU
G01192	<p>Dane techniczne:</p> <p>Max ciśnienie 8 bar</p> <p>Ciśnienie robocze 3-8 bar</p> <p>Zużycie powietrza 250 L/min (przy 6 bar)</p>	0,56	20

### Pistolet do konserwacji DG-10

- (GB) Air gun for protecting and treatments  
 (D) Spitzpistole für flächenschutzfluide  
 (RU) Пистолет для консервирования



KOD TOWARU	CECHY PRODUKTU	WAGA	ILOŚĆ W OPAKOWANIU
G01192A	Dane techniczne: Max ciśnienie 8 bar Ciśnienie robocze 3-8 bar Regulacja natrysku Zużycie powietrza 250 L/min (przy 6 bar)	0,5	20

### Pistolet do piaskowania z węzłem PS-3

- (GB) Air spot sand blaster  
 (D) Pistole zum sandstrahlen  
 (RU) Пескоструйный пистолет



KOD TOWARU	CECHY PRODUKTU	WAGA	ILOŚĆ W OPAKOWANIU
G01193	Parametry techniczne: Pistolet wyposażony w węzł o długości ok. 1 m Ciśnienie zalecane - 2-4 bary (29psi) Maksymalne ciśnienie- 9 bar (129psi) Zapotrzebowanie powietrza - 500l/min Złącze z węzłem szybkozłącze 1/4" - standardowe W zestawie 3 dysze przeznaczony do różnych zastosowań. Ciśnienie robocze minimum 5,8 Bar / max. 8,6 Bar	0,85	20

### Pistolet do piaskowania z węzłem PS-3

- (GB) Air spot sand blaster  
 (D) Pistole zum sandstrahlen  
 (RU) Пескоструйный пистолет



KOD TOWARU	CECHY PRODUKTU	WAGA	ILOŚĆ W OPAKOWANIU
G01194	Dane Techniczne: - Średnica dyszy- 6-8mm -Ciśnienie zalecane- 2-4 bary(29psi) -Maksymalne ciśnienie- 9 bar (129psi) - Zapotrzebowanie powietrza- 500l/min - Pojemność zbiornika- 1L (około 1 kg materiału) - Wąż doprowadzający powietrze- min 10mm Zestaw zawiera: gumowy wąż, zapasowe dysze (3szt.), rurka ssąca 37cm	1,48	10

### Pistolet do piaskowania AS-10

- (GB) Sand Blasting gun AS-10  
 (D) Sandstrahlpistole  
 (RU) Пескоструйный пистолет



KOD TOWARU	CECHY PRODUKTU	WAGA	ILOŚĆ W OPAKOWANIU
G01195	Dane techniczne: -przyłącze 1/4" -rozmiar dyszy 6mm -max. ciśnienie 60-100 PSI -pojemność zbiornika 1000cm3	0,74	20

### Pistolet do piaskowania z odzyskiem 1000g

- Ⓒ GB Gun suitable for sand-blasting
- Ⓓ Sandstrahlpistole
- Ⓔ Пескоструйный пистолет



KOD TOWARU	CECHY PRODUKTU	WAGA	ILOŚĆ W OPAKOWANIU
G01196	Ciśnienie robocze: 3,5-5 bar Pobór powietrza 200 l/min Przyłącze powietrza 1/4" Worek umożliwiający powtórne wykorzystanie piasku 4 różne nakładki 1kg materiału ściernego	1,89	8

### Pistolet do piaskowania z odzyskiem 2000g

- Ⓒ GB Gun suitable for sand-blasting
- Ⓓ Sandstrahlpistole
- Ⓔ Пескоструйный пистолет



KOD TOWARU	CECHY PRODUKTU	WAGA	ILOŚĆ W OPAKOWANIU
G01197	Ciśnienie robocze: 3,5-5 bar Pobór powietrza 200 l/min Przyłącze powietrza 1/4" Worek umożliwiający powtórne wykorzystanie piasku 4 różne nakładki 2kg materiału ściernego	2,88	8

### Pistolet do konserwacji – Ropownica

- Ⓒ GB Washing gun
- Ⓓ Waschpistole
- Ⓔ Пистолет для нефтевания



KOD TOWARU	CECHY PRODUKTU	WAGA	ILOŚĆ W OPAKOWANIU
G01198	DANE TECHNICZNE: ciśnienie : 4 - 6 bar pojemność zbiornika 950 ml średnica przyłącza 1/4" metalowa rękojeść lekki i poręczny	1,17	10

### Pistolet do przedmuchiwania z dyszą

- Ⓒ GB Inflating gun with extension
- Ⓓ Gebläsepistole mit Verlängerung
- Ⓔ Пистолет для продувки с удлинителем



KOD TOWARU	CECHY PRODUKTU	WAGA	ILOŚĆ W OPAKOWANIU
G01188	Pistolet do przedmuchiwania nadają się do wszelkiego rodzaju czyszczenia, przedmuchiwania sprężonym powietrzem Wyposażonym w szybkozłączki 1/4" Długość dyszy 93 mm Maksymalne ciśnienie 8 bar	0,16	100
G01189	Pistolet do przedmuchiwania nadają się do wszelkiego rodzaju czyszczenia, przedmuchiwania sprężonym powietrzem Wyposażonym w szybkozłączki 1/4" Krótka dysza Maksymalne ciśnienie 8 bar	0,15	100



## Pistolet do przedmuchiwania z trójnikiem + wąż pneumatyczny

- Ⓒ Inflating gun with extention and air hose
- Ⓓ Gebläseerpistole
- Ⓔ Пистолет для продувки с тройником и шлангом



KOD TOWARU	CECHY PRODUKTU	WAGA	ILOŚĆ W OPAKOWANIU
G01165	Służy do usuwania różnego rodzaju zanieczyszczeń strumieniem sprężonego powietrza. Maksymalne ciśnienie 10kg/cm2 W zestawie: pistolet, trójnik, wąż	0,55	15

## Szybkozłączka do kompresora

- Ⓒ Quick coupling for air compressor
- Ⓓ Schnellkupplung für compressor
- Ⓔ Соединитель для компрессора



KOD TOWARU	CECHY PRODUKTU	WAGA	ILOŚĆ W OPAKOWANIU
G01127	Szybkozłączka do kompresora	0,11	400

## Regulator ciśnienia

- Ⓒ Pressure regulator
- Ⓓ Druckregler
- Ⓔ Регулятор давления



KOD TOWARU	CECHY PRODUKTU	WAGA	ILOŚĆ W OPAKOWANIU
G01130	Regulator ciśnienia do pistoletu lakierniczego z przyłączem 1/4". Wykonany z tworzywa sztucznego, wyposażony w manometr. Zakres ciśnienia 1 - 8 bar. Umożliwia dostosowanie ciśnienia powietrza do wykonywanej pracy.	0,22	60

## Reduktor z filtrem powietrza i odwadniacz 1/4"

- Ⓒ Reducer with air filter and dehydrator
- Ⓓ Reducer mit Luftfilter und Dörr
- Ⓔ Редуктор с воздушным фильтром и водоотделитель



KOD TOWARU	CECHY PRODUKTU	WAGA	ILOŚĆ W OPAKOWANIU
G01176	Zespół filtrujący z reduktorem zapewnia pełną kontrolę nad jakością powietrza DANE TECHNICZNE : - ciśnienie pracy: do 10 bar / max 15 bar - gwint przyłączeniowy: 1/4" - regulacja ciśnienia: 0,5-8,5 bar - przepustowość: 500l/min - max temp. 60°C	0,28	50

## Reduktor z filtrem powietrza i smarowaniem

- Ⓒ Air filter regulator and lubricator
- Ⓓ Druckfilter-druckminderer -Entöler
- Ⓔ Фильтр-редуктор со смазыванием



KOD TOWARU	CECHY PRODUKTU	WAGA	ILOŚĆ W OPAKOWANIU
G01177	Zespół filtrujący z reduktorem zapewnia pełną kontrolę nad jakością powietrza DANE TECHNICZNE : - ręczny spust kondensatu - przyłącze 3/8 cala - filtrowanie mechaniczne - przepływ: ok 1000l/min - pojemność 90 cm3 - max ciśnienie 1,0 MPa - max temp. 60°C - 40 mikronów - odwadnianie	0,5	35
G01179	Zespół filtrujący z reduktorem zapewnia pełną kontrolę nad jakością powietrza DANE TECHNICZNE : - max ciśnienie pracy: 1 MPa - średnica gwintu przyłącza powietrza: 1/2" - max temperatura pracy: 60 stopni - materiał zbiornika: poliwęglan - rodzaj zalecanego oleju: ISO - VG32 - zakres regulacji ciśnienia 0,5 -10 bar - max. przepływ przy ciśnieniach 6 bar: 1200 l/min	0,9	24

### Filtr powietrza

- ⓐ Air filter
- ⓓ Druckfilter
- Ⓡ Фильтр



KOD TOWARU	CECHY PRODUKTU	WAGA	ILOŚĆ W OPAKOWANIU
G01178	Separator wody - wychwytuje wodę oraz olej z przewodów ze sprężonym powietrzem. - do zastosowanie bezpośrednio przed narzędziem pneumatycznym. - posiada spust kondensatu. - gwint wew./zew.: 1/4"	0,08	100

### Filtr powietrza

- ⓐ Air filter
- ⓓ Druckfilter
- Ⓡ Фильтр



KOD TOWARU	CECHY PRODUKTU	WAGA	ILOŚĆ W OPAKOWANIU
G01166	Naolejacz przelotowy znajduje zastosowanie w dostarczaniu tzw. mgły olejowej do elementów narzędzi pneumatycznych narażonych na zużycie poprzez tarcie. Dzięki temu przedłuża żywotność urządzeń i zmniejsza ich awaryjność Gwint zewnętrzny 1/4"	0,07	100

### Szybkozłączka pneumatyczna typ męski/żeński - gw. zewnętrzny/wewnętrzny

- ⓐ Air coupling
- ⓓ Pneumatische Schnellkupplung
- Ⓡ Пневматический разъем



KOD TOWARU	CECHY PRODUKTU	WAGA	ILOŚĆ W OPAKOWANIU
G02982	Szybkozłączka pneumatyczna 1/4" typ męski gw. zewnętrzny	0,01	10
G02983	Szybkozłączka pneumatyczna 1/4" typ męski gw. wewnętrzny	0,01	10
G02984	Szybkozłączka pneumatyczna 1/2" typ żeński gw. zewnętrzny	0,01	5
G02985	Szybkozłączka pneumatyczna 1/4" typ żeński gw. zewnętrzny	0,01	5

### Wtyk na wąż pneumatyczny typ męski

- ⓐ Coupling for air hose
- ⓓ Schlauchkupplung
- Ⓡ Пневматический разъем



KOD TOWARU	CECHY PRODUKTU	WAGA	ILOŚĆ W OPAKOWANIU
G02987	Wtyk na wąż pneumatyczny typ męski 6mm	0,01	10
G02988	Wtyk na wąż pneumatyczny typ męski 8mm	0,01	10

### Szybkozłączka na wąż pneumatyczny typ żeński

- ⓐ Coupling for air hose
- ⓓ Schnellkupplung
- Ⓡ Пневматический разъем



KOD TOWARU	CECHY PRODUKTU	WAGA	ILOŚĆ W OPAKOWANIU
G02991	Szybkozłączka na wąż pneumatyczny typ żeński 6mm	0,01	5
G02992	Szybkozłączka na wąż pneumatyczny typ żeński 8mm	0,01	5

### Rozdzielacz trójnik

- ⓐ Air triangle
- ⓓ Pneumatik T-Stücke
- Ⓡ Пневматический тройник



KOD TOWARU	CECHY PRODUKTU	WAGA	ILOŚĆ W OPAKOWANIU
G02995	Rozdzielacz-trójnik pneumatyczny wraz z złączkami 1/2"	0,03	5

### Trójniki pneumatyczne

- ⓐ Air triangle
- ⓓ Pneumatik T-Stücke
- Ⓡ Пневматический тройник



KOD TOWARU	CECHY PRODUKTU	WAGA	ILOŚĆ W OPAKOWANIU
G02996	Trójnik pneumatyczny 6mm	0,01	5
G02997	Trójnik pneumatyczny 8mm	0,01	5

## Agregat malarski - zbiornik ciś. lak. 8L

- Ⓒ 8l Paint tank
- Ⓓ Aggregat
- Ⓔ Агрегат красительный



KOD TOWARU	CECHY PRODUKTU	WAGA	ILOŚĆ W OPAKOWANIU
G01191	<p>DANE TECHNICZNE:</p> <ul style="list-style-type: none"> <li>• zapotrzebowanie powietrza: 115-230l/min</li> <li>• ciśnienie powietrza: 1,7-3,0 bar</li> <li>• zbiornik – 8l</li> </ul> <p>W ZESTAWIE:</p> <p>Atestowany zbiornik ciśnieniowy o pojemności 8l, wyposażony w dwudrożny reduktor powietrza do regulacji ciśnienia wewnątrz zbiornika, zawór bezpieczeństwa, ssak ze złączką 3/8" do podłączenia węża podającego lakier do pistoletu, zawór odprężający, uchwyt. Komplet węży do połączenia pistoletu ze zbiornikiem o długości 3 mb. Pistolet lakierniczy HP z dyszą 2,0 mm</p> <p>ZASTOSOWANIE:</p> <p>Praktycznie wszystkie farby i lakiery - malowanie bez rozcieńczania, gruba warstwa Kleje kontaktowe, dyspersyjne Emulsje Bejce Farby antykorozyjne, ognioodporne Tapety natryskowe</p>	8,5	1

## Pistolet do pompowania z dużym manometrem

- Ⓒ Tyre – inflating gun
- Ⓓ Reifenfüller mit manometer
- Ⓔ Пистолет для накачания с манометром



KOD TOWARU	CECHY PRODUKTU	WAGA	ILOŚĆ W OPAKOWANIU
G01101	<p>Bardzo duży manometr Długość węża 30cm Korpus aluminiowy Szybkozłączka euro 1/4" Gumowa obudowa zegara Średnica manometru 63mm Skala do 12bar</p>	0,36	40

## Głowica do pompowania

- Ⓒ Universal head
- Ⓓ Klemmnippel (universal)
- Ⓔ Универсальная головка



KOD TOWARU	CECHY PRODUKTU	WAGA	ILOŚĆ W OPAKOWANIU
G01101A	<p>Głowica z nypem na wąż o średnicy 8mm przeznaczona do pompowania kół samochodowych, motocyklowych, rowerowych itp. Wyposażona jest w specjalny zaczep, który utrzymuje głowicę we właściwej pozycji oraz bolec zwalniający zawór wentyla.</p>	0,02	400

## Wąż do pistoletu do pompowania 38cm

- Ⓒ Hose for Tire inflator gun
- Ⓓ Schlauch für Reifenfüller mit manometer
- Ⓔ Шланг для Пистолета для накачания с манометром



KOD TOWARU	CECHY PRODUKTU	WAGA	ILOŚĆ W OPAKOWANIU
G01101B	<p>Wąż do pistoletu do pompowania Długość: 38cm</p>	0,03	300

## Pistolet do pompowania TG-13

- Ⓒ Tyre – inflating gun TG-13
- Ⓓ Reifenfüller TG-13
- Ⓔ Пистолет для накачания с манометром TG-13



KOD TOWARU	CECHY PRODUKTU	WAGA	ILOŚĆ W OPAKOWANIU
G01111	<p>Pistolet wyposażony w manometr o zakresie 0-12 BAR (0-170 PSI) Skala na manometrze co 0,1 BAR Korpus pistoletu wykonany z tworzywa sztucznego i aluminium Manometr z gumowej obudowie zabezpieczającej przed uszkodzeniem podczas upadku Długość węża 350 mm Pistolet wyposażony w spust nadmiaru powietrza</p>	0,38	25

### Pistolet do pomp.z manometrem TG-10

- ⓑ Tyre – inflating gun TG-10
- Ⓓ Reifenfüller TG-10
- Ⓡ Пистолет для накачивания с манометром TG-10



KOD TOWARU	CECHY PRODUKTU	WAGA	ILOŚĆ W OPAKOWANIU
G01112	<p>Pistolet przeznaczony do pompowania kół z głęboko osadzonym wentylem</p> <p>Pistolet wyposażony w manometr o zakresie 0-15 BAR (0-220 PSI)</p> <p>Skala na manometrze co 0,2 BAR</p> <p>Korpus pistoletu wykonany ze stali nierdzewnej i anodyzowanego aluminium</p> <p>Manometr z gumowej obudowie zabezpieczającej przed uszkodzeniem podczas upadku</p> <p>Długość węża 330 mm, długość części sztywnej 140 mm</p> <p>Pistolet wyposażony w spust nadmiaru powietrza</p>	0,42	40

### Profesjonalny pistolet do pompowania

- ⓑ Professional Tyre-inflating gun
- Ⓓ Reifenfüller
- Ⓡ Профессиональный пистолет для накачивания



KOD TOWARU	CECHY PRODUKTU	WAGA	ILOŚĆ W OPAKOWANIU
G01159	<p>Pistolet do pompowania kół samochodów osobowych, dostawczych, terenowych, motocykli oraz innych pojazdów mechanicznych.</p> <p>Zakończenie pistoletu posiada dołączenie zaciskowe do zaworu koła, uniemożliwiająca przypadkowe zeskokczenie, silną sprężynę oraz 1,8m wężyk, który pozwala na stabilne i wygodne połączenie z kołem.</p> <p>PARAMETRY TECHNICZNE:</p> <ul style="list-style-type: none"> <li>- zakres manometru - 0-12 bar</li> <li>- długość przewodu - 180 cm</li> <li>- długość pistoletu bez węża - 24 cm</li> </ul>	0,9	10

### Wąż pneumatyczny PE 8x5mm GEKO

- ⓑ Air hose with rapid couplings
- Ⓓ Spiralschlauch mit Schnellkupplung
- Ⓡ Полиэтиленовый шланг



KOD TOWARU	CECHY PRODUKTU	DŁUGOŚĆ WĘŻA	WAGA	ILOŚĆ W OPAKOWANIU
G01102	- maksymalne ciśnienie: 7 bar - temperatura pracy: +70°C - -40°C	10m	0,38	50
G01103	- średnica wewnętrzna: 5 mm - średnica zewnętrzna: 8 mm - tworzywo: POLIETYLEN	15m	0,56	25
G01104		20m	0,76	25

### Wąż pneumatyczny PE 12x8mm GEKO

- ⓑ Air hose with rapid couplings
- Ⓓ Spiralschlauch mit Schnellkupplung
- Ⓡ Полиэтиленовый шланг



KOD TOWARU	CECHY PRODUKTU	DŁUGOŚĆ WĘŻA	WAGA	ILOŚĆ W OPAKOWANIU
G01170	- maksymalne ciśnienie: 7 bar - temperatura pracy: +70°C - -40°C	10m	0,83	25
G01171	- średnica wewnętrzna: 8 mm - średnica zewnętrzna: 12 mm - tworzywo: POLIETYLEN	15m	0,88	25
G01172		20m	1,5	20

### Wąż pneumatyczny PU 12x8mm GEKO

- ⓑ Air hose with rapid couplings
- Ⓓ Spiralschlauch mit Schnellkupplung
- Ⓡ Полиэтиленовый шланг



KOD TOWARU	CECHY PRODUKTU	DŁUGOŚĆ WĘŻA	WAGA	ILOŚĆ W OPAKOWANIU
G01160	- maksymalne ciśnienie: 7 bar - temperatura pracy: +70°C - -40°C	10m	0,8	25
G01161	- średnica wewnętrzna: 8 mm - średnica zewnętrzna: 12 mm - tworzywo: POLIURETAN10m	15m	1,12	25
G01162		20m	1,5	20

### Wąż pneumatyczny PU 10x6,5mm GEKO

- Ⓒ Air hose PU
- Ⓓ Spiralschlauch mit Schnellkuppling
- Ⓔ Спиральный шланг PU



KOD TOWARU	CECHY PRODUKTU	DŁUGOŚĆ WĘŻA	WAGA	ILOŚĆ W OPAKOWANIU
G02960	- maksymalne ciśnienie: 7 bar - temperatura pracy: +70°C - -40°C	5m	0,22	50
G02961	- średnica wewnętrzna: 6,5 mm - średnica zewnętrzna: 10 mm - tworzywo: POLIURETAN	10m	0,38	20
G02962		15m	0,76	20

### Wąż do pompowania kół 18m

- Ⓒ Air hose 18M
- Ⓓ Schlange für Pumpräder 18m
- Ⓔ Шланг для накачки колес 18м



KOD TOWARU	CECHY PRODUKTU	WAGA	ILOŚĆ W OPAKOWANIU
G02948	Wąż techniczny z miękkiego PCV. Ciśnienie max 20bar - długość 18m. Zakuty z obu stron tulejką z końcówkami. Z jednej strony zakończony końcówką z wewnętrznym gwintem z motylkiem a z drugiej końcówką zaciskową szybkomocującą.	1,48	16

### Wąż pneumatyczny PU 4x2,5mm, 200m rolka

- Ⓒ Air hose PU
- Ⓓ Spiralschlauch mit Schnellkuppling
- Ⓔ Спиральный шланг PU



KOD TOWARU	CECHY PRODUKTU	WAGA	ILOŚĆ W OPAKOWANIU
G02950	Wąż wykonany z poliuretanu dzięki czemu jest bardzo wytrzymały i elastyczny, a po załamaniu powraca do pierwotnego kształtu. Średnica zewnętrzna: 4mm Średnica wewnętrzna: 2,5mm Długość: 200m	0,99	1

### Wąż pneumatyczny PU 6x4mm, 200m rolka

- Ⓒ Air hose PU
- Ⓓ Spiralschlauch mit Schnellkuppling
- Ⓔ Спиральный шланг PU



KOD TOWARU	CECHY PRODUKTU	WAGA	ILOŚĆ W OPAKOWANIU
G02951	Wąż wykonany z poliuretanu dzięki czemu jest bardzo wytrzymały i elastyczny, a po załamaniu powraca do pierwotnego kształtu. Średnica zewnętrzna: 16mm Średnica wewnętrzna: 4mm Długość: 200m	2,05	1

### Wąż pneumatyczny PU 8x5mm, 100m rolka

- Ⓒ Air hose PU
- Ⓓ Spiralschlauch mit Schnellkuppling
- Ⓔ Спиральный шланг PU



KOD TOWARU	CECHY PRODUKTU	WAGA	ILOŚĆ W OPAKOWANIU
G02952	Wąż wykonany z poliuretanu dzięki czemu jest bardzo wytrzymały i elastyczny, a po załamaniu powraca do pierwotnego kształtu. Średnica zewnętrzna: 8mm Średnica wewnętrzna: 5mm Długość: 100m	3,55	1

### Wąż pneumatyczny PU 10x6,5mm, 100m rolka

- Ⓞ Air hose PU
- Ⓞ Spiralschlauch mit Schnellkuppling
- Ⓞ Спиральный шланг PU



KOD TOWARU	CECHY PRODUKTU	WAGA	ILOŚĆ W OPAKOWANIU
G02953	Wąż wykonany z poliuretanu dzięki czemu jest bardzo wytrzymały i elastyczny, a po załamaniu powraca do pierwotnego kształtu. Średnica zewnętrzna: 10mm Średnica wewnętrzna: 6,5mm Długość: 100m	6,44	1

### Wąż pneumatyczny PU 12x8mm, 50m rolka

- Ⓞ Air hose PU
- Ⓞ Spiralschlauch mit Schnellkuppling
- Ⓞ Спиральный шланг PU



KOD TOWARU	CECHY PRODUKTU	WAGA	ILOŚĆ W OPAKOWANIU
G02954	Wąż wykonany z poliuretanu dzięki czemu jest bardzo wytrzymały i elastyczny, a po załamaniu powraca do pierwotnego kształtu. Średnica zewnętrzna: 12mm Średnica wewnętrzna: 8mm Długość: 50m	4,6	1

### Zestaw szybkozłączek pneumatycznych 5el.

- Ⓞ Quick coupler set 5pcs/set
- Ⓞ Schnellkupplingsset
- Ⓞ Набор пневматических соединителей



KOD TOWARU	CECHY PRODUKTU	WAGA	ILOŚĆ W OPAKOWANIU
G01580	Szybkozłączki oraz złączki przeznaczone są do łączenia elementów pneumatyki ze sobą. Przepływ 2100 l/min. Maksymalne ciśnienie robocze - 16 bar. Ciśnienie rozrywające - 140 bar. Zakres temperatur - od -20 °C do +100 °C	0,17	100

### Aerograf dwufunkcyjny BD-130 0.3mm

- Ⓞ Air brush set BD130 0.3mm
- Ⓞ Luftpinsel Satz BD130 0.3mm
- Ⓞ Распылитель краски BD130 0.3mm



KOD TOWARU	CECHY PRODUKTU	WAGA	ILOŚĆ W OPAKOWANIU
G01175	Precyzyjnie i dokładnie nanosi farbę Aerograf jest wykonany ze stali chromowanej. Parametry: - górny zbiornik - pojemnik grawitacyjny - pojemność zbiorniczka - 7cm <sup>3</sup> - ciśnienie pracy 15-50psi - dysza -0,3mm	0,33	50

### Złączka automatyczna węża PU/PE prosta

- Ⓞ Quick joint
- Ⓞ Schlauchkupplung
- Ⓞ Соединитель шлангов



KOD TOWARU	CECHY PRODUKTU	WAGA	ILOŚĆ W OPAKOWANIU
G03010	Złączka automatyczna węża PU/PE prosta fi 4mm	0,01	1000
G03011	Złączka automatyczna węża PU/PE prosta fi 6mm	0,01	1000
G03012	Złączka automatyczna węża PU/PE prosta fi 8mm	0,01	1000
G03013	Złączka automatyczna węża PU/PE prosta fi 10mm	0,01	1000
G03014	Złączka automatyczna węża PU/PE prosta fi 12mm	0,01	1000

### Złączka automatyczna węża PU/PE redukcja

- Ⓒ Quick joint
- Ⓓ Schlauchkupplung
- Ⓔ Соединитель шлангов



KOD TOWARU	CECHY PRODUKTU	WAGA	ILOŚĆ W OPAKOWANIU
G03020	Złączka automatyczna węża PU/PE redukcja fi 6-4mm	0,01	1000
G03021	Złączka automatyczna węża PU/PE redukcja fi 8-6mm	0,01	1000
G03022	Złączka automatyczna węża PU/PE redukcja fi 10-8mm	0,01	1000
G03023	Złączka automatyczna węża PU/PE redukcja fi 12-10mm	0,01	1000

### Złączka automatyczna węża PU/PE typ L

- Ⓒ Quick joint
- Ⓓ Schlauchkupplung
- Ⓔ Соединитель шлангов



KOD TOWARU	CECHY PRODUKTU	WAGA	ILOŚĆ W OPAKOWANIU
G03030	Złączka automatyczna węża PU/PE typ L fi 4mm	0,01	1000
G03031	Złączka automatyczna węża PU/PE typ L fi 6mm	0,01	1000
G03032	Złączka automatyczna węża PU/PE typ L fi 8mm	0,01	1000
G03033	Złączka automatyczna węża PU/PE typ L fi 10mm	0,01	1000
G03034	Złączka automatyczna węża PU/PE typ L fi 12mm	0,01	1000

### Złączka automatyczna węża PU/PE typ T

- Ⓒ Quick joint
- Ⓓ Schlauchkupplung
- Ⓔ Соединитель шлангов



KOD TOWARU	CECHY PRODUKTU	WAGA	ILOŚĆ W OPAKOWANIU
G03040	Złączka automatyczna węża PU/PE typ T fi 4mm	0,01	1000
G03041	Złączka automatyczna węża PU/PE typ T fi 6mm	0,01	1000
G03042	Złączka automatyczna węża PU/PE typ T fi 8mm	0,01	1000
G03043	Złączka automatyczna węża PU/PE typ T fi 10mm	0,01	1000
G03044	Złączka automatyczna węża PU/PE typ T fi 12mm	0,01	1000

### Złączka automatyczna węża PU/PE krzyżowa

- Ⓒ Quick joint
- Ⓓ Schlauchkupplung
- Ⓔ Соединитель шлангов



KOD TOWARU	CECHY PRODUKTU	WAGA	ILOŚĆ W OPAKOWANIU
G03051	Złączka automatyczna węża PU/PE krzyżowa 6mm	0,01	500
G03052	Złączka automatyczna węża PU/PE krzyżowa 8mm	0,01	500
G03053	Złączka automatyczna węża PU/PE krzyżowa 10mm	0,01	500
G03054	Złączka automatyczna węża PU/PE krzyżowa 12mm	0,01	100

### Złączka automatyczna węża PU/PE typ Y

- Ⓒ Quick joint
- Ⓓ Schlauchkupplung
- Ⓔ Соединитель шлангов



KOD TOWARU	CECHY PRODUKTU	WAGA	ILOŚĆ W OPAKOWANIU
G03060	Złączka automatyczna węża PU/PE typ Y fi 4mm	0,01	500
G03061	Złączka automatyczna węża PU/PE typ Y fi 6mm	0,01	500
G03062	Złączka automatyczna węża PU/PE typ Y fi 8mm	0,01	500
G03063	Złączka automatyczna węża PU/PE typ Y fi 10mm	0,01	100

## Klucz pneumatyczny 1/2+nasadki typ hobby

- Ⓒ Air Impact wrench kit 1/2
- Ⓓ Tiefdruck-Schlagschrauber
- Ⓔ Ударный пневматический гайковерт в комплекте



KOD TOWARU	CECHY PRODUKTU	WAGA	ILOŚĆ W OPAKOWANIU
G00580	<p>DANE TECHNICZNE :</p> <ul style="list-style-type: none"> <li>- Ciśnienie robocze 6 Bar</li> <li>- Maksymalny moment udarowy 310Nm</li> <li>- Średnie zużycie powietrza 228 l/min</li> <li>- Końcówka nasadki 1/2"</li> <li>- Poziom hałasu 103dB</li> <li>- Maksymalne obroty 7000obr/min</li> <li>- Typ złącza powietrza 1/4"</li> <li>- 4-stopniowy regulator momentu dokręcania</li> <li>- Obroty prawe - lewe</li> </ul> <p>W ZESTAWIE :</p> <ul style="list-style-type: none"> <li>- Klucz pneumatyczny udarowy</li> <li>- Nasadki: 9; 10; 11; 13; 14; 17; 19; 22; 24; 27;</li> <li>- Przedłużka 1"</li> <li>- Końcówka szybko-złączki 1"</li> <li>- Olejarka do urządzeń pneumatycznych</li> <li>- Imbus</li> <li>- Olej do smarowania</li> </ul>	3,4	5

## Kompresor olejowy 24L

- Ⓒ Air compressor
- Ⓓ Kompressor
- Ⓔ Компрессор



KOD TOWARU	CECHY PRODUKTU	WAGA	ILOŚĆ W OPAKOWANIU
G80300	<p>Kompresor motorowy, jednofazowy, wyposażony w chłodzenie powietrzem.</p> <p>DANE TECHNICZNE:</p> <p>Pojemność zbiornika 24L</p> <p>Moc 2,5KM</p> <p>Wydajność 210 L/min</p> <p>Max. ciśnienie robocze 8 Bar</p> <p>Napięcie znamionowe 230V, 50Hz</p>	20	1

## Kompresor olejowy 50L

- Ⓒ Air compressor
- Ⓓ Kompressor
- Ⓔ Компрессор



KOD TOWARU	CECHY PRODUKTU	WAGA	ILOŚĆ W OPAKOWANIU
G80301	<p>Kompresor motorowy, jednofazowy, wyposażony w chłodzenie powietrzem.</p> <p>DANE TECHNICZNE:</p> <p>Pojemność zbiornika 50L</p> <p>Moc 2,5KM</p> <p>Wydajność 220 L/min</p> <p>Max. ciśnienie robocze 8 Bar</p> <p>Napięcie znamionowe 230V, 50Hz</p>	25	1

## Kompresor olejowy 100L typ V

- Ⓒ Air compressor
- Ⓓ Kompressor
- Ⓔ Компрессор



KOD TOWARU	CECHY PRODUKTU	WAGA	ILOŚĆ W OPAKOWANIU
G80302	<p>Kompresor motorowy, jednofazowy, wyposażony w chłodzenie powietrzem.</p> <p>DANE TECHNICZNE:</p> <p>Pojemność zbiornika 100L</p> <p>Moc 2KM</p> <p>Wydajność 390 L/min</p> <p>Max. ciśnienie robocze 9 Bar</p> <p>Napięcie znamionowe 230V, 50Hz</p>	65	1



### Kompresor olejowy 100L typ Z

- Ⓒ Air compressor
- Ⓓ Kompressor
- Ⓔ Компрессор



KOD TOWARU	CECHY PRODUKTU	WAGA	ILOŚĆ W OPAKOWANIU
G80303	Kompresor motorowy, jednofazowy, wyposażony w chłodzenie powietrzem. DANE TECHNICZNE: Pojemność zbiornika 100L Moc 2KM Wydajność 390 L/min Max. ciśnienie robocze 8 Bar Napięcie znamionowe 230V, 50Hz	64	1

### Kompresor olejowy 100L Pionowy

- Ⓒ Air compressor
- Ⓓ Kompressor
- Ⓔ Компрессор



KOD TOWARU	CECHY PRODUKTU	WAGA	ILOŚĆ W OPAKOWANIU
G80304	Kompresor motorowy, jednofazowy, wyposażony w chłodzenie powietrzem. DANE TECHNICZNE: Pojemność zbiornika 100L Moc 2KM Wydajność 390 L/min Max. ciśnienie robocze 8 Bar Napięcie znamionowe 230V, 50Hz	63	1

### Kompresor olejowy dwufazowy 50L

- Ⓒ Air compressor
- Ⓓ Kompressor
- Ⓔ Компрессор



KOD TOWARU	CECHY PRODUKTU	WAGA	ILOŚĆ W OPAKOWANIU
G80305	Kompresor motorowy, jednofazowy, wyposażony w chłodzenie powietrzem. DANE TECHNICZNE: Pojemność zbiornika 50L Moc 3KM Wydajność 430 L/min Max. ciśnienie robocze 8 Bar Napięcie znamionowe 230V, 50Hz	36	1

### Wyłącznik presostat reduktor ciśnieniowy 8 bar

- Ⓒ Pressure Switch Valve
- Ⓓ Druckschalter -Ventil
- Ⓔ Реле давления

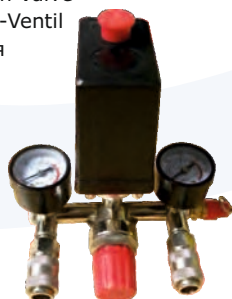

KOD TOWARU	CECHY PRODUKTU	WAGA	ILOŚĆ W OPAKOWANIU
G80306	DANE TECHNICZNE: - zasilanie: 230V/50Hz - ciśnienie wyjściowe: 6-8bar - możliwość regulacji: 2-12bar - średnica szybkozłązek: 1/4" - ciśnienie zaworu bezpieczeństwa: 8,5bar - średnica wejścia: 3/4"	0,2	1

### Wyłącznik presostat reduktor ciśnieniowy 12 bar

- Ⓒ Pressure Switch Valve
- Ⓓ Druckschalter -Ventil
- Ⓔ Реле давления



KOD TOWARU	CECHY PRODUKTU	WAGA	ILOŚĆ W OPAKOWANIU
G80307	DANE TECHNICZNE: -max napięcie - 240V -max prąd - 16A - max ciśnienie - 12 bar (1,2 Mpa, 175Psi) - fabryczny zakres pracy - 5-8bar - możliwość regulacji - 3-12 bar -średnica przyłącza: 1/4"	0,48	1

### Zawór zwrotny kompresora

- Ⓒ GB One way valve
- Ⓓ D Rückschlagarmatur
- Ⓔ RU Обратный клапан



KOD TOWARU	CECHY PRODUKTU	WAGA	ILOŚĆ W OPAKOWANIU
G80308	Zawór zwrotny ma zastosowanie przy kompresorach/sprężarkach. Zabezpiecza przed cofaniem się sprężonego powietrza z butli, które wcześniej zostało wtłoczone przez sprężarkę. 1/2" x M14 x 1,5 x 1/4"	0,01	1

### Kompresor olejowy 100L BIG

- Ⓒ GB Air compressor
- Ⓓ D Kompressor
- Ⓔ RU Компрессор



KOD TOWARU	CECHY PRODUKTU	WAGA	ILOŚĆ W OPAKOWANIU
G80309	Kompresor motorowy , jednofazowy, wyposażony w chłodzenie powietrzem. DANE TECHNICZNE: Pojemność zbiornika 100L Moc 3KM Wydajność 420 L/min Max. ciśnienie robocze 9 Bar Napięcie znamionowe 230V, 50Hz	71	1

### Kompresor olejowy 200l 10BAR 490L

- Ⓒ GB Air compressor
- Ⓓ D Kompressor
- Ⓔ RU Компрессор



KOD TOWARU	CECHY PRODUKTU	WAGA	ILOŚĆ W OPAKOWANIU
G80310	Kompresor motorowy, 3-fazowy, wyposażony w chłodzenie powietrzem. DANE TECHNICZNE: Napięcie : 400 V Moc : 4 KM Ciśnienie max. 10 BAR Pojemność zbiornika : 200 L Zużycie powietrza : 490 l/min Typ złącza na powietrze : 1/4"	135	1

### Filtr powietrza do kompresorów

- Ⓒ GB Air filter for air compressor
- Ⓓ D Luftfilter
- Ⓔ RU воздушный фильтр



KOD TOWARU	CECHY PRODUKTU	WAGA	ILOŚĆ W OPAKOWANIU
G80321	Filtr powietrza do kompresorów 24L - 50L	0,06	1

## Pompa do kompresora

Ⓒ Pompa for air compressor

Ⓓ die Pumpe zu dem Kompressor

Ⓔ Насос к компрессору

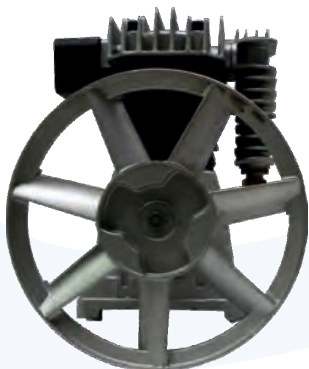

KOD TOWARU	CECHY PRODUKTU	WAGA	ILOŚĆ W OPAKOWANIU
G80311	<p>Sprężarka dwu-cylindrowa smarowana olejem wyposażona w boczną chłodnicę powietrza Cylindry urządzenia wykonane z żeliwa Wyposażona w koło pasowe które jednocześnie chłodzi kompresor Sprężarka do zbiorników o pojemności 50-150 Litrów Sugerowana moc silnika do urządzenia 2,2 kW Ciśnienie maksymalne 8 bar Wydajność maksymalna: 400 l/min Wydajność efektywna: 250 l/min</p>	15	1
G80312	<p>Sprężarka dwu-cylindrowa smarowana olejem wyposażona w boczną chłodnicę powietrza Cylindry urządzenia wykonane z żeliwa Wyposażona w koło pasowe które jednocześnie chłodzi kompresor Sprężarka do zbiorników o pojemności 100-200 Litrów Sugerowana moc silnika do urządzenia 4 kW Ciśnienie maksymalne 10 bar Wydajność maksymalna: 860 l/min Wydajność efektywna: 600 l/min Średnica koła pasowego: 10,5cm Obroty pracy pompy: 2870 obr/min</p>	30	1
G80313	<p>Sprężarka dwu-cylindrowa smarowana olejem wyposażona w boczną chłodnicę powietrza Cylindry urządzenia wykonane z żeliwa Wyposażona w koło pasowe które jednocześnie chłodzi kompresor Sprężarka do zbiorników o pojemności 50-150 Litrów Sugerowana moc silnika do urządzenia 2,2 kW Ciśnienie maksymalne 8 bar Wydajność maksymalna: 400 l/min Wydajność efektywna: 250 l/min</p>	12	1
G80314	<p>Sprężarka 3-łokowa smarowana olejem wyposażona w boczną chłodnicę powietrza Cylindry urządzenia wykonane z żeliwa Wyposażona w koło pasowe które jednocześnie chłodzi kompresor Sprężarka do zbiorników o pojemności 100-200 Litrów Sugerowana moc silnika do urządzenia 3 kW Ciśnienie maksymalne 8 bar Wydajność maksymalna: 700 l/min Zalecane obroty pompy ok. 400 r/min</p>	19	1

### Wyłącznik ciśnieniowy presostat 400V

- ⓐ Pressure switch 400V
- ⓓ Druckschalter
- Ⓡ Дифференциальный манометр



KOD TOWARU	CECHY PRODUKTU	WAGA	ILOŚĆ W OPAKOWANIU
G80322	<p>DANE TECHNICZNE:</p> <ul style="list-style-type: none"> <li>- przystosowany do napięcia 400 V</li> <li>- max. ciśnienie 12 bar</li> <li>- ciśnienie załączeniowe 8 bar</li> <li>- ciśnienie wyłączeniowe 10 bar</li> <li>- możliwość regulacji ciśnienia</li> <li>- średnica przyłącza głównego M10x1</li> <li>- wyposażony w trzy otwory boczne o średnicy 1/4"</li> </ul>	0,43	1

### Pistolet pneumatyczny do prania tapicerki

- ⓐ Air gun for cleaning
- ⓓ Druckluftanschluss für die Reinigung von Polster Stoffen
- Ⓡ Пневматический пистолет для очистки



KOD TOWARU	CECHY PRODUKTU	WAGA	ILOŚĆ W OPAKOWANIU
G01158	<p>Pistolet służy do skutecznego czyszczenia na mokro wszelkiego rodzaju zabrudzeń karoserii i wnętrza samochodu m. in. siedzeń, tapicerki, dywaników.</p> <p>Pojemność zbiornika 1 litr Gwint wejścia zasilającego 1/4" Ciśnienie zasilania 5 - 8 bar/ 9 bar niezalecane Temperatura pracy 10-50oC</p>	1,25	10

### Zestaw naprawczy( dysza + wężyk) pistoletu do tapicerki

- ⓐ Repair set( nozzle and hose) for gun for cleaning
- ⓓ Reparatur-Satz ( Düse +Schlauch ) für Druckluftanschluss für die Reinigung von Polster Stoffen
- Ⓡ Ремкомплект ( Сопло + шланг ) для пневматический пистолет для очистки



KOD TOWARU	CECHY PRODUKTU	WAGA	ILOŚĆ W OPAKOWANIU
G01158A	Zestaw naprawczy (dysza + wężyk) pistoletu do tapicerki	0,05	10

### Tuba pistoletu do mycia tapicerki

- ⓐ Tube for cleaning gun
- ⓓ Tuba für Druckluftanschluss für die Reinigung von Polster Stoffen
- Ⓡ Туба для пневматический пистолет для очистки



KOD TOWARU	CECHY PRODUKTU	WAGA	ILOŚĆ W OPAKOWANIU
G01158B	Tuba pistoletu do mycia tapicerki	0,05	10

# 12

## Narzędzia ręczne



# Narzędzia ręczne

✓ Wkrętaki



✓ Szczypce



✓ Akcesoria do elektronarzędzi



✓ Stojaki do wiertarki



✓ Lampy błyskowe



✓ Nożyki do tapet



✓ Przebijaki do skóry



### Wkrętak płaski CRV GEKO

- GB Slotted screwdriver
- D Schraubendreher
- RUS Отвёртка плоская



KOD TOWARU	CECHY PRODUKTU	WAGA	ILOŚĆ W OPAKOWANIU
G30513	Wkrętak płaski 5 x 100 CRV	0,06	20/300
G30516	Wkrętak płaski 6 x 150 CRV	0,1	12/216
G30518	Wkrętak płaski 8 x 200 CRV	0,15	12/120

### Wkrętak krzyżak CRV GEKO

- GB Phillips scredriver
- D Kreuzschlitzschraubendreher
- RUS Отвёртка крестовая



KOD TOWARU	CECHY PRODUKTU	WAGA	ILOŚĆ W OPAKOWANIU
G30521	Wkrętak krzyżak 3 x 75 CRV	0,03	12/480
G30523	Wkrętak krzyżak 5 x 100 CRV	0,06	12/300
G30533	Wkrętak krzyżak 5 x 100 CRV	0,06	12/300
G30526	Wkrętak krzyżak 6 x 150 CRV	0,1	12/216
G30536	Wkrętak krzyżak 6 x 150 CRV	0,1	12/216
G30538	Wkrętak krzyżak 8 x 200 CRV	0,15	12/120

### Wkrętak elektryczny płaski GEKO

- GB Slotted screwdriver
- D Schraubendreher
- RUS Отвёртка электрическая плоская



KOD TOWARU	CECHY PRODUKTU	WAGA	ILOŚĆ W OPAKOWANIU
G30600	Wkrętak elektryczny płaski 3 x 75	0,37	12/210
G30601	Wkrętak elektryczny płaski 4 x 100	0,6	12/210
G30603	Wkrętak elektryczny płaski 5 x 125	0,87	12/216

### Wkrętak elektryczny krzyżakowy GEKO

- GB Phillips scredriver
- D Kreuzschlitzschraubendreher
- RUS Отвёртка электрическая плоская



KOD TOWARU	CECHY PRODUKTU	WAGA	ILOŚĆ W OPAKOWANIU
G30610	Wkrętak elektryczny krzyżak PH075	0,37	12/216
G30611	Wkrętak elektryczny krzyżak PH1 x 100	0,6	12/216
G30613	Wkrętak elektryczny krzyżak PH2 x 125	0,87	12/216

### Wkrętak udarowy z końcówkami

- Ⓞ Impact screwdriver set with bits
- Ⓞ Schlagschrauber mit ratche
- Ⓞ Отвёртка ударная с наконечниками



KOD TOWARU	CECHY PRODUKTU	WAGA	ILOŚĆ W OPAKOWANIU
G30251	Wkrętak udarowy przeznaczony jest do odkręcania zabezpieczonych śrub Efekt uderzenia uzyskuje się poprzez uderzenie młotkiem w główkę wkrętaka Współpracuje z nasadkami 1/2" oraz bitami 10mm (redukcja) Zmienne obroty prawo-lewo Pokryty specjalnym tworzywem sztucznym Osłona zapobiegająca ześlizgnięciu się młotka	0,84	25

### Wkrętaki CRV 7 el. GEKO

- Ⓞ Screwdriver set
- Ⓞ Schraubendrehersatz
- Ⓞ Набор отвёрток



KOD TOWARU	CECHY PRODUKTU	WAGA	ILOŚĆ W OPAKOWANIU
G30504	Wkrętaki wykonane ze stali chromo-wanadowej. Zestaw zawiera: 4 wkrętaki płaskie (4x75, 5x100, 6x125, 8x150) 3 wkrętaki krzyżowe (0x75, 1x100, 2x125)	0,95	20

### Wkrętaki 2el. CRV GEKO

- Ⓞ Screwdriver set
- Ⓞ Schraubendrehersatz
- Ⓞ Набор отвёрток



KOD TOWARU	CECHY PRODUKTU	WAGA	ILOŚĆ W OPAKOWANIU
G30540	Wkrętaki wykonane ze stali chromowo-wanadowej ZESTAW ZAWIERA: Wkrętak płaski 6x100 Wkrętak krzyżowy 2x100	0,17	6/30

### Wkrętaki CRV 6 el. GEKO (szaro-pomarańcz)

- Ⓞ Screwdriver set
- Ⓞ Schraubendrehersatz
- Ⓞ Набор отвёрток



KOD TOWARU	CECHY PRODUKTU	WAGA	ILOŚĆ W OPAKOWANIU
G30543	Wkrętaki wykonane ze stali Chromo-Wanadowej. ZESTAW ZAWIERA: 3 wkrętaki krzyżowe (0x75, 1x100, 2x150) 3 wkrętaki płaskie (4x75, 5x100, 6x150)	0,4	5/10

### Wkrętaki CRV 7el. GEKO (szaro-pomarańcz)

- Ⓞ Screwdriver set
- Ⓞ Schraubendrehersatz
- Ⓞ Набор отвёрток



KOD TOWARU	CECHY PRODUKTU	WAGA	ILOŚĆ W OPAKOWANIU
G30544	Wkrętaki wykonane ze stali Chromo-Wanadowej. Zestaw zawiera: 4 wkrętaki płaskie (4x75, 5x100, 6x125, 8x150) 3 wkrętaki krzyżowe (0x75, 1x100, 2x125)	0,65	24



### Wkrętaki CRV 9el. GEKO (szaro-pomarańcz)

- 🇬🇧 Screwdriver set
- 🇩🇪 Schraubendrehersatz
- 🇷🇺 Набор отвёрток



KOD TOWARU	CECHY PRODUKTU	WAGA	ILOŚĆ W OPAKOWANIU
G30545	Wkrętaki wykonane są z wysokiej jakości stali CrV. Końcówka dodatkowo piaskowana i namagnesowana. Ergonomiczna mocna rączka z tworzywa sztucznego. Wkrętaki płaskie: 3x 75mm, 5x 75mm, 5x 100mm, 6x 125mm, 8x 200mm Wkrętaki krzyżowe: PH0x75mm, PH1x75mm, PH1x100mm, PH2x100mm	0,85	10

### Komplet krzyżaków 7el. CRV GEKO

- 🇬🇧 Screwdriver set
- 🇩🇪 Schraubendrehersatz
- 🇷🇺 Набор отвёрток



KOD TOWARU	CECHY PRODUKTU	WAGA	ILOŚĆ W OPAKOWANIU
G30549	Wkrętaki wykonane są z wysokiej jakości stali CrV. Końcówka dodatkowo piaskowana i namagnesowana. PZ3x200, PZ2x150, PZ2x125, PZ2x100, PZ1x100, PZ1x75, PZ0x75 mm	0,64	25

### Wkrętaki 6el. CRV GEKO (czarno-żółte)

- 🇬🇧 Screwdriver set
- 🇩🇪 Schraubendrehersatz
- 🇷🇺 Набор отвёрток



KOD TOWARU	CECHY PRODUKTU	WAGA	ILOŚĆ W OPAKOWANIU
G30553	Wkrętaki wykonane są z wysokiej jakości stali CrV. Końcówka dodatkowo piaskowana i namagnesowana. Płaskie: 3x75mm, 5x100mm, 6x150mm, Krzyżakowe: PH0x75mm, PH1x100mm, PH2x125mm	0,56	30

### Wkrętaki CRV 7el. GEKO (czarno-żółte)

- 🇬🇧 Screwdriver set
- 🇩🇪 Schraubendrehersatz
- 🇷🇺 Набор отвёрток



KOD TOWARU	CECHY PRODUKTU	WAGA	ILOŚĆ W OPAKOWANIU
G30554	Wkrętaki wykonane są z wysokiej jakości stali CrV. Końcówka dodatkowo piaskowana i namagnesowana. Płaskie: 3x75mm, 5x100mm, 6x150mm, 8x150 Krzyżakowe: PH0x75mm, PH1x100mm, PH2x125mm	0,6	30

### Wkrętaki 59el. CRV GEKO (czarno-żółte)

- Ⓟ Screwdriver set
- Ⓧ Schraubendrehersatz
- Ⓡ Набор отвёрток



KOD TOWARU	CECHY PRODUKTU	WAGA	ILOŚĆ W OPAKOWANIU
G30558	<p>Wkrętaki wykonane są z wysokiej jakości stali CrV.</p> <p>ZAWARTOŚĆ ZESTAWU:</p> <ul style="list-style-type: none"> <li>- WKRĘTAKI KRZYŻOWE PH 0 x 75mm, PH 1 x 100mm, PH 2 x 125mm</li> <li>- WKRĘTAKI PŁASKIE 3x75mm, 5x75mm, 5x150mm, 6x125mm, 6x150mm</li> <li>- WKRĘTAKI TORX T10 x 100mm, T15 x 100mm, T20 x 100mm, T25 x 100mm</li> <li>- WKRĘTAKI S1 x 100mm, S2 x 100mm, S3 x 100mm</li> <li>- 2 wkrętaki precyzyjne</li> <li>- 40 bitów z grzechotką obustronną</li> </ul>	1,7	5/10

### Wkrętaki 10el. CRV GEKO (szaro-niebieski)

- Ⓟ Screwdriver set
- Ⓧ Schraubendrehersatz
- Ⓡ Набор отвёрток



KOD TOWARU	CECHY PRODUKTU	WAGA	ILOŚĆ W OPAKOWANIU
G30576	<p>Wkrętaki wykonane są z wysokiej jakości stali CrV.</p> <p>Końcówka dodatkowo piaskowana i namagnesowana</p> <p>Ergonomiczna rączka z tworzywa sztucznego</p> <p>Wkrętaki płaskie: 6x38mm, 3x75mm, 5x100mm, 6x125mm, 6x150mm</p> <p>Wkrętaki krzyżakowe: Ph2x38mm, PH0x75mm, PH2x100mm PH2x125mm, PH3x150mm</p>	1	6

### Wkrętaki ślusarskie CRV 4el. GEKO

- Ⓟ Go-through screwdriver set
- Ⓧ Schraubendrehersatz
- Ⓡ Набор слесарных отвёрток



KOD TOWARU	CECHY PRODUKTU	WAGA	ILOŚĆ W OPAKOWANIU
G30581	<p>Wkrętaki ślusarskie 4 elementy</p> <p>Zestaw zawiera:</p> <ul style="list-style-type: none"> <li>2 wkrętaki krzyżowe: 2x100, 3x150</li> <li>2 wkrętaki płaskie: 6x100, 8x150</li> </ul> <p>Wkrętaki można od góry pobijać.</p> <p>Rączka wyprofilowana wykonana z wytrzymałego tworzywa sztucznego.</p>	0,58	24

## Wkrętaki ślusarskie CRV GEKO

- Ⓞ Go-through screwdriver set
- Ⓞ Schraubendrehersatz
- Ⓞ Набор слесарных отвёрток



KOD TOWARU	CECHY PRODUKTU	WAGA	ILOŚĆ W OPAKOWANIU
G30583	Wkrętaki ślusarskie 6 el. Zestaw zawiera: 3 wkrętaki krzyżakowe: 1x75, 2x100, 3x150mm 3 wkrętaki płaskie: 5x75, 6x100, 8x150mm Wkrętaki można od góry pobijać. Rączka wyprofilowana wykonana z wytrzymałego tworzywa sztucznego.	1	24
G30593	Wkrętaki ślusarskie 6 el. Zestaw zawiera: 3 wkrętaki płaskie: 4x75, 5x100, 6x150mm 3 wkrętaki krzyżakowe: 0x75, 1x100, 2x150mm Wkrętaki można od góry pobijać. Rączka wyprofilowana wykonana z wytrzymałego tworzywa sztucznego.	0,55	20
G30594	Wkrętaki ślusarskie 6 el. Zestaw zawiera: 3 wkrętaki krzyżowe: 1x75, 1x100, 2x125mm 4 wkrętaki płaskie: 5x75, 5x100, 6x125, 8x150mm Wkrętaki można od góry pobijać. Rączka wyprofilowana wykonana z wytrzymałego tworzywa sztucznego.	0,73	15

## Wkrętaki precyzyjne Torksy

- Ⓞ Precision screwdriver set
- Ⓞ Präzisions-feinmechanikersatz
- Ⓞ Набор прецизионных отвёрток



KOD TOWARU	CECHY PRODUKTU	WAGA	ILOŚĆ W OPAKOWANIU
G30630	Wkrętaki charakteryzują się wysoką trwałością dzięki zastosowaniu stopu stali narzędziowej CRV Zestaw zawiera: T8x50, T9x50, T10x50, T20x50	0,1	100
G30632	Wkrętaki charakteryzują się wysoką trwałością dzięki zastosowaniu stopu stali narzędziowej CRV Zestaw zawiera: T5, T6, T7, T8, T9, T10, T15, T20	0,18	48

## Wkrętaki izolacyjne (elektr) 6el. GEKO na 30

- Ⓞ Insulated screwdriver set
- Ⓞ Isolierte Schraubendrehersatz
- Ⓞ Набор отверток диэлектрических



KOD TOWARU	CECHY PRODUKTU	WAGA	ILOŚĆ W OPAKOWANIU
G30623	Wkrętaki charakteryzują się wysoką trwałością dzięki zastosowaniu stopu stali narzędziowej CRV ZESTAW ZAWIERA: WKREŃTAKI PŁASKIE - B0.6x3x75, B0.8x4x100, B1x5.5x125 WKREŃTAKI KRZYŻOWE - PH0x75, PH1x100	0,56	6/24

## Kombinerki gruba izolacja

- ⓐ Combination pliers
- ⓓ Kombinationszange
- Ⓡ Плоскогубцы универсальные



KOD TOWARU	CECHY PRODUKTU	WAGA	ILOŚĆ W OPAKOWANIU
G01600	Szczypce uniwersalne (kombinerki) kute ze stali narzędziowej. Pokryte grubą warstwą izolacyjną. Kombinerki posiadają z jednej strony nóż tnący, który ułatwia ściąganie izolacji oraz przecinanie przewodów i drutu. Całkowita długość kombinerek wynosi 160 mm	0,2	6/60
G01601	Szczypce uniwersalne (kombinerki) kute ze stali narzędziowej. Pokryte grubą warstwą izolacyjną. Kombinerki posiadają z jednej strony nóż tnący, który ułatwia ściąganie izolacji oraz przecinanie przewodów i drutu. Całkowita długość kombinerek wynosi 180 mm	0,25	6/60
G01602	Szczypce uniwersalne (kombinerki) kute ze stali narzędziowej. Pokryte grubą warstwą izolacyjną. Kombinerki posiadają z jednej strony nóż tnący, który ułatwia ściąganie izolacji oraz przecinanie przewodów i drutu. Całkowita długość kombinerek wynosi 200 mm	0,33	6/60

## Kombinerki niklowane

- ⓐ Combination pliers
- ⓓ Kombinationszange
- Ⓡ Плоскогубцы универсальные



KOD TOWARU	CECHY PRODUKTU	DŁUGOŚĆ	WAGA	ILOŚĆ W OPAKOWANIU
G01620	Krawędzie tnące dokładnie obrabiane, dające precyzyjne cięcie. Gumowa wygodna rękojeść gwarantująca pewny chwyt. Niklowane	160mm	0,22	6/60
G01621		180mm	0,25	6/60
G01622		200mm	0,33	6/60

## Zestaw szczypiec zaciskowych do przewodów

- ⓐ Flexible hose clamps
- ⓓ Stück schlauch clamp set
- Ⓡ Гибкая подводка зажим



KOD TOWARU	CECHY PRODUKTU	WAGA	ILOŚĆ W OPAKOWANIU
G0925	Zestaw szczypiec przydatny podczas pracy przy układzie hamulcowym lub chłodzenia. Do zaciskania elastycznych przewodów giętkich. Szczęki od 1 / 2 "do 3 / 4" Ściskając szczypce zamykamy wąż, dzięki czemu nie ma potrzeby opróżniania układu.	0,3	50

## Obcęgi z izolowaną rączką GEKO

- ⓐ Tower pincer
- ⓓ Beisszange
- ⓇⓊⓈ Клещи штукатурные



KOD TOWARU	CECHY PRODUKTU	DŁUGOŚĆ	WAGA	ILOŚĆ W OPAKOWANIU
G01691	Krawędzie tnące dokładnie obrabiane, dające precyzyjne cięcie. Szczęki są mocne, trwałe.	180mm	0,28	6/60
G01692		200mm	0,4	6/60
G01693		225mm		6/60

## Obcinaczkі boczne polerowane

- ⓐ Diagonal side cutting pliers
- ⓓ Seitenschneider
- ⓇⓊⓈ Бокорезы



KOD TOWARU	CECHY PRODUKTU	DŁUGOŚĆ	WAGA	ILOŚĆ W OPAKOWANIU
G01630	Stal chromo-wanadowa Dwuskładnikowa , ergonomiczna rękojeść zapewnia wygodną pracę	160mm	0,2	6/60
G01631		200mm	0,32	6/60

## Mini kombinerki chrom. GEKO

- ⓐ Combination pliers mini GEKO
- ⓓ Kombinationszange mini GEKO
- ⓇⓊⓈ Плоскогубцы универсальные Mini GEKO



KOD TOWARU	CECHY PRODUKTU	WAGA	ILOŚĆ W OPAKOWANIU
G01610	Szczypce wyposażone w szczęki rowkowane płaskie. Posiadają krawędzie tnące. Uchwyty dwu-materiałowe zapewniają wysoki komfort podczas pracy. Szczypce wyposażone w sprężynkę rozpierającą. Długość szczypiec 120 mm.	0,12	12/120

## Mini obcinaczkі boczne chrom. GEKO

- ⓐ Combination pliers mini GEKO
- ⓓ Kombinationszange mini GEKO
- ⓇⓊⓈ Плоскогубцы универсальные Mini GEKO



KOD TOWARU	CECHY PRODUKTU	WAGA	ILOŚĆ W OPAKOWANIU
G01611	Szczypce boczne - obcinaczkі precyzyjne. Długość całkowita 115mm, rozstaw szczypiec max. 12mm. Ergonomiczny, wygodny i poręczny uchwyt Rękojeść antypoślizgowa	0,12	12/120

### Mini szczypce wydłużone chrom. GEKO

- Ⓒ Long nose pliers
- Ⓓ Radiozange
- Ⓔ Тонкогубцы прямые



KOD TOWARU	CECHY PRODUKTU	WAGA	ILOŚĆ W OPAKOWANIU
G01612	Szczypce wyposażone w szczęki rowkowane płaskie. Posiadają krawędzie tnące. Uchwyty dwu-materiałowe zapewniają wysoki komfort podczas pracy. Szczypce wyposażone w sprężynkę rozpirającą. Długość szczypiec 140 mm.	0,12	12/120

### Mini szczypce odgięte chrom. GEKO

- Ⓒ Bent nose pliers
- Ⓓ Telefonzange
- Ⓔ Тонкогубцы загнутые



KOD TOWARU	CECHY PRODUKTU	WAGA	ILOŚĆ W OPAKOWANIU
G01613	Szczypce precyzyjne. Wąskie noski umożliwiają delikatny i precyzyjny chwyt. Są krótkie, jedynie 125mm długości. Wygięcie umożliwia dotarcie do trudno dostępnych miejsc.	0,12	12/120

### Mini obcinaczki czołowe chrom. GEKO

- Ⓒ End cutting pliers
- Ⓓ Vornschnaider
- Ⓔ Кусачки торцевые



KOD TOWARU	CECHY PRODUKTU	WAGA	ILOŚĆ W OPAKOWANIU
G01614	Szczypce wyposażone w szczęki z krawędzią tnącą. Uchwyty dwu-materiałowe zapewniają wysoki komfort podczas pracy. Szczypce wyposażone w sprężynkę rozpirającą. Długość szczypiec 120 mm.	0,13	12/120

### Szczypce Morse'a

- Ⓒ Lockwrench
- Ⓓ Gripzange
- Ⓔ Зажим ручной



KOD TOWARU	CECHY PRODUKTU	WAGA	ILOŚĆ W OPAKOWANIU
G10220	Uchwyt pokryty specjalną gumą zapewnia pewny chwyt narzędzia. Sprężyna rozpirająca umożliwia błyskawiczne odblokowanie szczęk. Zaokrąglone szczęki umożliwiają łatwą pracę przy obłych kształtach np. rurach. Długość narzędzia: 250 mm.	0,42	60

### Zaciskarka do tulejek końcówek kabli 6-50 (5)

- Ⓒ Mechanical crimping tool
- Ⓓ Mechanisches presswerkzeug
- Ⓔ Механический обжимной инструмент



KOD TOWARU	CECHY PRODUKTU	WAGA	ILOŚĆ W OPAKOWANIU
G00920	Uniwersalna zaciskarka do końcówek kabli miedzianych. Sześciokątna matryca HEX wykonana z hartowanej stali SCM-40. Zakres pracy: 6, 10, 16, 25, 35, 50mm2 (matryce uniwersalne). Siła nacisku: 8 ton. Wzór zaciskania: sześciokątny.	1,4	5

## Końcówki do wiertarki

- GB Double end bits  
 D der Schluss zu der Bohrmaschine  
 RUS Окончание к дрели

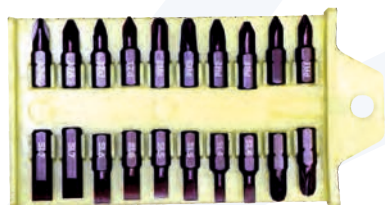

KOD TOWARU	CECHY PRODUKTU	WAGA	ILOŚĆ W OPAKOWANIU
G30040	Zestaw 10 dwustronnych końcówek do wiertarki, długość 65 mm wysokiej jakości utwardzone końcówki. W skład zestawu wchodzi: 2 x PH1, 2 x PH2, 2 x PH3, 2 x Pz1, 2 x PZ2, 2 x PZ3, 2 x SL4, 2 x SL5, 2 x SL6, 2 x SL7	0,16	25/100
G30042	Zestaw 20 końcówek do wiertarki, długość 25 mm wysokiej jakości utwardzone końcówki. W skład zestawu wchodzi: 2x - PH1, PH2, PH3 2x - PZ1, PZ2, PZ3 2x - SL4, SL5, SL6, SL7	0,16	10/100

## Komplet końcówek do wiertarki 100el.

- GB Double end bits  
 D der Schluss zu der Bohrmaschine  
 RUS Окончание к дрели



KOD TOWARU	CECHY PRODUKTU	WAGA	ILOŚĆ W OPAKOWANIU
G30060	<p>Komplet końcówek do wiertarki/wkrętarki 100 el. Zestaw zawiera:</p> <ul style="list-style-type: none"> <li>-Prześciówki do grzechołki 1", magnetyczny uchwyt do wkrętarki, bity (końcówki) długości 25mm</li> <li>- Końcówka motylkowa 20 mm,</li> <li>- Prześciówka - redukcja sześciobok 1" / kwadrat 1" długości 25 mm (do grzechołki 1"),</li> <li>- Prześciówka - redukcja kwadrat 1" / sześciobok 1" 2 szt długości 25mm i 50mm (do uchwytu śrubokręta lub wkrętarki),</li> <li>- Uchwyt magnetyczny do bitów długości 60 mm,</li> <li>- BITY płaskie 9szt: 3; 4; 4,5; 5; 5,5; 6; 6,5; 7; 8mm,</li> <li>- BTY krzyżowe PH 8 szt: 0 - 1 - 2 x 5szt. - 3,</li> <li>- BITY krzyżowe PZ 8 szt: 0 - 1 - 2 x 5 szt.-3,</li> <li>- BITY imbusowe metryczne 9szt: 1,5; 2; 2,5; 3; 4; 5; 5,5; 6; 8 mm,</li> <li>- BITY imbusowe metryczne z otworami 6szt: 2; 2,5; 3; 4; 5; 6mm,</li> <li>- BITY imbusowe calowe 10szt: 1/16", 5/64", 3/32", 7/64", 1/8", 6/64", 5/32", 3/16", 7/32", 1/4",</li> <li>- BITY imbusowe calowe z otworami 6szt: 5/64", 3/32", 7/64", 1/8", 9/64", 5/32",</li> <li>- BITY TORX 9szt: T8; T10; T15; T20; T25; T27; T30; T40; T45,</li> <li>- BITY TORX z otworami 8szt: T8; T10; T15; T20; T25; T30; T40; T45,</li> <li>- BITY typu gwiazda 4szt nr: 1; 2; 3; 4,</li> <li>- BITY krzyżowe niesymetryczne Gr 3szt: 6; 8; 10,</li> <li>- BITY kwadratowe R 4szt: 0; 1; 2; 3,</li> <li>- BITY "widelki" serwisowe 4szt: nr 4; 6; 8; 10,</li> <li>- BITY SPLINE 3szt: 5; 6; 8,</li> <li>- BITY serwisowe typ C 3szt: 1; 2; 3</li> </ul>	0,7	20

## Nasadka magnetyczna do wkrętów

- Ⓞ Magnetic cap
- Ⓞ Magnet-Steckschlüssel
- Ⓞ Магнитная головка для винтовёрта

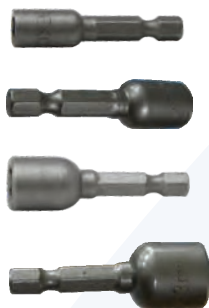

KOD TOWARU	CECHY PRODUKTU	WAGA	ILOŚĆ W OPAKOWANIU
G15000	Rozmiar nasadki: 7mm x 48mm, Rozmiar trzpienia: sześciobok 1/4"	0,01	500
G15001	Rozmiar nasadki: 8mm x 48mm, Rozmiar trzpienia: sześciobok 1/4"	0,02	500
G15002	Rozmiar nasadki: 10mm x 48mm, Rozmiar trzpienia: sześciobok 1/4"	0,02	500
G15003	Rozmiar nasadki: 13mm x 48mm, Rozmiar trzpienia: sześciobok 1/4"	0,06	250

## Kpl. redukcji do nasadek wkrętarki 1/4" 3/8" 1/2"

- Ⓞ Adaptors for sockets 1/2" 3/8" 1/4"
- Ⓞ Bohrmaschinenadapter Satz 1/2" 3/8" 1/4"
- Ⓞ Комплект адаптеров для дрели для  
Торцевых головок магнитный 1/2" 3/8" 1/4"



KOD TOWARU	CECHY PRODUKTU	WAGA	ILOŚĆ W OPAKOWANIU
G15010	Adaptory do wiertarek i nasadek 3 szt. Zawartość zestawu: 1/4", 3/8", 1/2" Wykonane z wysokiej jakości stali CR-V - CHROM VANADIUM	0,11	10/80

## Końcówki do multiszlifierki

- Ⓞ Mini drill set
- Ⓞ Oberflächenbehandlungssatz
- Ⓞ Набор шлифовальных и полировочных  
насадок



KOD TOWARU	CECHY PRODUKTU	WAGA	ILOŚĆ W OPAKOWANIU
G01210	KOMPLET ZAWIERA: - mini frezy - kamienie szlifierskie - końcówki wraz z papierem ściernym - filc polerski - paste polerską - tarcze do cięcia Średnica trzpienia - 3 mm	0,6	20

## Nożyki do wyrzynarki 10 el. GEKO

- Ⓞ Jig saw blades
- Ⓞ Stichsägeblätter
- Ⓞ Полотно для электролобзика



KOD TOWARU	CECHY PRODUKTU	WAGA	ILOŚĆ W OPAKOWANIU
G01220	Zestaw zawiera : - 2 x nóż T144D - 2 x nóż T101DP - 2 x nóż T101B - 2 x nóż T111C - 1 x nóż T119BO - 1 x nóż T101AO	0,3	80

## Noże do hebla 82mm

- Ⓞ Jig saw blades
- Ⓞ Stichsägeblätter
- Ⓞ Полотно для электролобзика



KOD TOWARU	CECHY PRODUKTU	WAGA	ILOŚĆ W OPAKOWANIU
G01230	Noże wykonane ze stali szybko tnącej HSS. Pasują do wszystkich strugarek elektrycznych o długości noża 82 mm. DANE TECHNICZNE: - Długość noży 82mm - Grubość 1,2mm - Szerokość 5,6mm	0,003	25



### Przystawka do rowkowania na wiertarkę

- Ⓒ Chamfer device
- Ⓓ Kappe auf dem Bohrer
- Ⓔ Насадка к дрели для резьбы



KOD TOWARU	CECHY PRODUKTU	WAGA	ILOŚĆ W OPAKOWANIU
G30020	Regulacja głębokości bruzdowania Kółka umożliwiają płynny ruch urządzenia Do wiertarek o max. obrotach 5000 min-1 Średnica frezu 12 mm Średnica uchwytu wiertarskiego 38-43 mm	0,9	10

### Przystawka kątowa do wiertarki 1,5-10mm

- Ⓒ Right angle drill
- Ⓓ Winkelgetriebe
- Ⓔ Угловой адаптер шуруповерта



KOD TOWARU	CECHY PRODUKTU	WAGA	ILOŚĆ W OPAKOWANIU
G00559	Urządzenie do wiercenia, wkręcania pod kątem 90°. Pozwala na wiercenie otworów lub wkręcanie wkrętów w miejscach trudno dostępnych. DANE TECHNICZNE : Główka : 1,5 – 10mm Kąt : 90 stopni W ZESTAWIE: 1 szt. Główna kątowna 1x kluczyk 10mm 1x uchwyt do główki	0,5	20

### Statyw do wiertarki

- Ⓒ Universal drill stand
- Ⓓ Bohrmaschinenständer
- Ⓔ Сверильная станция



KOD TOWARU	CECHY PRODUKTU	WAGA	ILOŚĆ W OPAKOWANIU
G30120	Wysokość statywu 410mm, Średnica uchwytu wiertarki od 38 do 43mm Duża stabilna podstawa 210 x 160mm, Podstawa posiada otwory do montażu na blacie Regulowana wysokość uchwytu statywu na kolumnie (śruba i pokrętło), Głębokość wiercenia – regulowana, max ~72mm	2	10

### Stojak wiertarski do wiercenia pionowego

- Ⓒ Drill stand
- Ⓓ Bohrmaschinenständer
- Ⓔ Сверильная станция



KOD TOWARU	CECHY PRODUKTU	WAGA	ILOŚĆ W OPAKOWANIU
G30121	Statyw do wiertarek z mocowaniem: 43mm Wysokość: 30cm Nachylenie: -45 +45 stopni	1,20	10

### Lampa błyskowa ostrzegawcza

- Ⓞ Warning light
- Ⓞ Flash-Warnung Lampe
- Ⓞ Лампа флэш сигнализация



KOD TOWARU	CECHY PRODUKTU	WAGA	ILOŚĆ W OPAKOWANIU
G01830	Lampa błyskowa, mocowana w dowolnym miejscu na karoserii za pomocą magnesu. Podłoże zostało pokryte folią zabezpieczającą co chroni karoserię samochodu przed uszkodzeniami mechanicznymi. Wysokość 15 cm Szerokość u podstawy 12 cm Zasilanie 24V	0,5	20
G01831	Lampa błyskowa, mocowana w dowolnym miejscu na karoserii za pomocą magnesu. Podłoże zostało pokryte folią zabezpieczającą co chroni karoserię samochodu przed uszkodzeniami mechanicznymi. Wysokość 15 cm Szerokość u podstawy 12 cm Zasilanie 12V	0,5	20

### Nożyk do tapet z ostrzem łamanym 18mm

- Ⓞ Metal utility knife
- Ⓞ Messer mit Abbrechklingen
- Ⓞ Нож пистолетный



KOD TOWARU	CECHY PRODUKTU	WAGA	ILOŚĆ W OPAKOWANIU
G01840	Ostrze łamane 18 mm Długość całkowita ok 170 mm Automatyczna blokada ostrza Ostrze jest łamane	0,1	12/144

### Komplet przebijaaków do skóry 6el.

- Ⓞ Punch set
- Ⓞ Lederlocherset
- Ⓞ Набор пробойников для кожи



KOD TOWARU	CECHY PRODUKTU	WAGA	ILOŚĆ W OPAKOWANIU
G01820	W ZESTAWIE PRZEBIJAKI: 1/8" 7/32" 5/32" 1/4" 3/16" 5/16" Przebijaki przeznaczone do wybijania otworów w skórze i innych podobnych materiałach. Przebijaki wykonane ze stali zestaw zapakowany w praktyczne etui. Długość przebijaaków: ok 8,5 cm.	0,19	20/100

### Komplet przebijaaków do skóry 15el. 2-22mm

- Ⓞ Punch set
- Ⓞ Lederlocherset
- Ⓞ Набор пробойников для кожи



KOD TOWARU	CECHY PRODUKTU	WAGA	ILOŚĆ W OPAKOWANIU
G01822	W ZESTAWIE PRZEBIJAKI: 2; 2,5; 3,2; 4; 4,8; 5,5; 6,4; 8; 9,5; 11,1; 12,7; 14; 15,8; 19; 22 mm Przebijaki przeznaczone do wybijania otworów w skórze i innych podobnych materiałach. Przebijaki wykonane ze stali zestaw zapakowany w praktyczne etui. Długość przebijaaków: ok 8,5 cm.	1,20	10/20

# 13

## Spawarki, palniki oraz asortyment spawalniczy

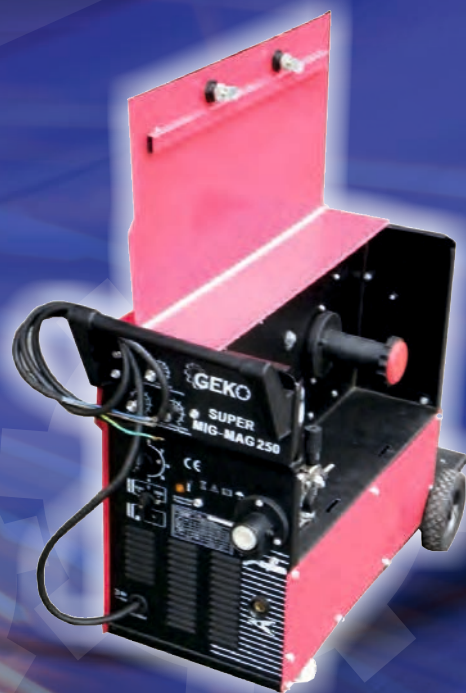

# Spawarki, palniki oraz asortyment spawalniczy

✓ Spawarki transformatorowe



✓ Spawarki inwertorowe



✓ Spawarki inwertorowe TIG



✓ Migomaty



✓ Osprzęt oraz akcesoria spawalnicze



✓ Palniki oraz akcesoria



### Spawarka BX-325C z wtykami GEKO

- Ⓒ Welding Machine BX-320C with industrial plugs GEKO
- Ⓓ Schweißbrenner
- Ⓔ Сварочный аппарат



KOD TOWARU	CECHY PRODUKTU	WAGA	ILOŚĆ W OPAKOWANIU
G81016	<p>DANE TECHNICZNE:</p> <ul style="list-style-type: none"> <li>- Prąd spawania – 70- 325A (płynna regulacja)</li> <li>- Zasilanie - 230/380V</li> <li>- Średnica elektrod - 2,5-5mm</li> <li>- System chłodzenia - wentylator</li> </ul> <p>W ZESTAWIE:</p> <ul style="list-style-type: none"> <li>Spawarka</li> <li>Maska spawalnicza</li> <li>Przewód masowy z zaciskiem</li> <li>Przewód spawalniczy z uchwytem spawalniczym</li> <li>Młoteczek i szczoteczka</li> </ul>	22,65	1

### SPAWARKA INWERTOROWA MMA 160A

- Ⓒ Inverter welding machine
- Ⓓ Inverter-Schweissgerät
- Ⓔ Сварочный аппарат



KOD TOWARU	CECHY PRODUKTU	WAGA	ILOŚĆ W OPAKOWANIU
G80079	<p>DANE TECHNICZNE:</p> <ul style="list-style-type: none"> <li>- Napięcie zasilające 220 -240 V~ 50 Hz</li> <li>- Maksymalny prąd spawania 160 A</li> <li>- Prąd wyjściowy: 4,5KVA</li> <li>- Napięcie jałowe: 60V</li> <li>- Roboczy cykl pracy 60%</li> <li>- Maksymalna średnica elektrody 3,2mm</li> <li>- Chłodzenie wentylator</li> <li>- 2 Przekrój przewodu zasilającego 3 x 2,5 mm</li> <li>- 2 Przekrój przewodów spawalniczych (+ i -) 25 mm</li> <li>- Klasa izolacji H</li> </ul> <p>WYPOSAŻENIE ZESTAWU:</p> <ul style="list-style-type: none"> <li>Spawarka IGBT-160A MMA</li> <li>Uchwyt elektrody</li> <li>Zacisk do masy</li> <li>Maska spawalnicza</li> <li>Młotek/szczotka</li> <li>Całość w plastikowej walizce.</li> </ul>	6,18	1

### SPAWARKA INWERTOROWA MMA 160A

- Ⓒ Inverter welding machine
- Ⓓ Inverter-Schweissgerät
- Ⓔ Сварочный аппарат инверторный



KOD TOWARU	CECHY PRODUKTU	WAGA	ILOŚĆ W OPAKOWANIU
G80080	<p>DANE TECHNICZNE:</p> <ul style="list-style-type: none"> <li>- Napięcie zasilające 220 -240 V~ 50 Hz</li> <li>- Maksymalny prąd spawania 160 A</li> <li>- Prąd wyjściowy: 4,5KVA</li> <li>- Napięcie jałowe: 60V</li> <li>- Roboczy cykl pracy 60%</li> <li>- Maksymalna średnica elektrody 3,2mm</li> <li>- Chłodzenie wentylator</li> <li>- 2 Przekrój przewodu zasilającego 3 x 2,5 mm</li> <li>- 2 Przekrój przewodów spawalniczych (+ i -) 25 mm</li> <li>- Klasa izolacji H</li> </ul> <p>WYPOSAŻENIE ZESTAWU:</p> <ul style="list-style-type: none"> <li>Spawarka IGBT-160A MMA</li> <li>Uchwyt elektrody</li> <li>Zacisk do masy</li> <li>Maska spawalnicza</li> <li>Młotek/szczotka</li> </ul>	5,19	1

### Spawarka inwertorowa 200 MMA (walizka)

- ⓐ Inverter welding machine
- ⓓ Inverter-Schweisgerät
- ⓇⓈ Сварочный аппарат инверторный



KOD TOWARU	CECHY PRODUKTU	WAGA	ILOŚĆ W OPAKOWANIU
G80081	<p>DANE TECHNICZNE:</p> <p>Zakres regulacji prądu spawania - 20-200A                      Cykl pracy: 60%                      Zasilanie - 220-240V                      Prąd wyjściowy - 5,3KVA                      Napięcie jałowe - 60V                      Stopień ochrony - IP21S</p> <p>WYPOSAŻENIE ZESTAWU:</p> <p>Spawarka IGBT-200A MMA                      Uchwyt elektrody                      Zacisk do masy                      Maska spawalnicza                      Młotek/szczotka                      Całość w plastikowej walizce.</p>	6,18	1

### Spawarka inwertorowa MMA 200A

- ⓐ Inverter welding machine
- ⓓ Inverter-Schweisgerät
- ⓇⓈ Сварочный аппарат инверторный



KOD TOWARU	CECHY PRODUKTU	WAGA	ILOŚĆ W OPAKOWANIU
G80082	<p>DANE TECHNICZNE:</p> <p>Zakres regulacji prądu spawania - 20-200A                      Cykl pracy: 60%                      Zasilanie - 220-240V                      Prąd wyjściowy - 5,3KVA                      Napięcie jałowe - 60V                      Stopień ochrony - IP21S</p> <p>WYPOSAŻENIE ZESTAWU:</p> <p>Spawarka IGBT-200A MMA                      Uchwyt elektrody                      Zacisk do masy                      Maska spawalnicza                      Młotek/szczotka</p>	5,19	1

### Spawarka inwertorowa 225MMA

- ⓐ Inverter welding machine
- ⓓ Inverter-Schweisgerät
- ⓇⓈ Сварочный аппарат инверторный



KOD TOWARU	CECHY PRODUKTU	WAGA	ILOŚĆ W OPAKOWANIU
G80083	<p>DANE TECHNICZNE:</p> <p>Zakres regulacji prądu spawania - 20-225A                      Cykl pracy: 60%                      Zasilanie - 220-240V                      Prąd wyjściowy - 6,2KVA                      Napięcie jałowe - 60V                      Stopień ochrony - IP21S</p> <p>Waga - 4,5 kg</p> <p>WYPOSAŻENIE:</p> <p>Spawarka IGBT-225A MMA                      Uchwyt elektrody                      Zacisk do masy                      Maska spawalnicza                      Młotek/szczotka</p>	5,30	1

### Spawarka inwertorowa 250A

- ⓐ Inverter welding machine
- ⓓ Inverter-Schweisgerät
- ⓇⓈ Сварочный аппарат инверторный



KOD TOWARU	CECHY PRODUKTU	WAGA	ILOŚĆ W OPAKOWANIU
G80084	<p>DANE TECHNICZNE:</p> <p>zakres pracy 10-250A                      Zasilanie 230V                      Roboczy cykl pracy 60%                      MMA 30V</p> <p>W ZESTAWIE :</p> <p>Spawarka inwertorowa                      Maski spawalnicza                      Przewód masowy z zaciskiem                      Przewód spawalniczy z uchwytem spawalniczym                      Młoteczek i szczoteczka                      Rączka</p>	6,0	1

## Spawarka inwertorowa z elektronicznym licznikiem

- Ⓒ Inverter welder machine with electronic meterelectrolytic capacitor
- Ⓓ Inverter-Schweißgerät
- Ⓔ Сварочный аппарат инверторный



KOD TOWARU	CECHY PRODUKTU	WAGA	ILOŚĆ W OPAKOWANIU
G80085	<p>DANE TECHNICZNE:                      Zakres regulacji prądu spawania - 20-200A                      Cykl pracy: 60%                      Zasilanie - 220-240V                      Prąd wyjściowy - 5,3KVA                      Napięcie jałowe - 60V                      Stopień ochrony - IP21S                      WYPOSAŻENIE:                      Spawarka IGBT-200A MMA                      Uchwyt elektrody                      Zacisk do masy                      Maska spawalnicza                      Młotek/szczotka</p>	5,22	1

## Spawarka TIG 200HS 230V

- Ⓒ Welding Machine TIG
- Ⓓ Schweißbrenner
- Ⓔ Сварочный аппарат TIG



KOD TOWARU	CECHY PRODUKTU	WAGA	ILOŚĆ W OPAKOWANIU
G80073	<p>DANE TECHNICZNE:                      Prąd spawania 10-200A                      Zasilanie 230V                      Roboczy cykl pracy 60%                      Napięcie wyjściowe bez obciążenia                      TIG / MMA 20V /35V                      Średnica elektrody dla metody MMA do 5 mm                      Średnica elektrody dla metody TIG 1,0-4,0mm                      Sprawność 90%                      Przewód "plusowy" 25mm<sup>2</sup> MMA długość 2m                      Przewód "masowy" 25mm<sup>2</sup> długość 2m                      Przewód TIG długość 4m                      Stopień ochrony IP 21S                      ZESTAW ZAWIERA:                      Spawarka 200A                      Przewód spawalniczy z uchwytem dla elektrody otulonej                      MMA 2m - 1 szt                      Przewód spawalniczy z uchwytem dla elektrody nietopliwej TIG 4m - 1 szt                      Przewód prądowy z zaciskiem masy 2m - 1 szt                      Tulejki zaciskowe - 4szt                      (1.0 ; 1.6 ; 2.4 ; 3.2 mm)                      Dysze ceramiczne - 4szt                      Szczotka z młoteczką - 1szt</p>	11	1

## Spawarka TIG 250HS 230V

- Ⓒ Welding Machine TIG
- Ⓓ Schweißbrenner
- Ⓔ Сварочный аппарат TIG



KOD TOWARU	CECHY PRODUKTU	WAGA	ILOŚĆ W OPAKOWANIU
G80074	<p>DANE TECHNICZNE:                      Prąd spawania 10-250A                      Zasilanie 230V                      Roboczy cykl pracy 60%                      Napięcie wyjściowe bez obciążenia TIG / MMA                      20V /35V                      Średnica elektrody dla metody MMA do 5 mm                      Średnica elektrody dla metody TIG 1,0-4,0mm                      Sprawność 90%                      Przewód "plusowy" 25mm<sup>2</sup> MMA długość 2m                      Przewód "masowy" 25mm<sup>2</sup> długość 2m                      Przewód TIG długość 4m                      Stopień ochrony IP 21S                      W ZESTAWIE                      Spawarka 250A                      Przewód spawalniczy z uchwytem dla elektrody otulonej                      MMA 2m - 1 szt                      Przewód spawalniczy z uchwytem dla elektrody nietopliwej TIG 4m - 1 szt                      Przewód prądowy z zaciskiem masy 2m - 1 szt                      Tulejki zaciskowe - 2szt                      Dysze ceramiczne - 3szt                      Szczotka z młoteczką - 1szt</p>	11	1

### Spawarka MAG 200 SUPER 230/400V

- Ⓒ Welding Machine MAG
- Ⓓ Schweißmaschine
- Ⓔ Сварочный аппарат



KOD TOWARU	CECHY PRODUKTU	WAGA	ILOŚĆ W OPAKOWANIU
G80091	<p>DANE TECHNICZNE :</p> <ul style="list-style-type: none"> <li>- napięcie - 230 v /400 v</li> <li>- prąd spawania - 40-200 A</li> <li>- napięcie spawania - 16,2-22 V</li> <li>- napięcie wtórne 23-36 V</li> <li>- płynna regulacja prądu - 4 stopnie</li> <li>- zmienna średnica drutu - 0,6-1 mm</li> <li>- MAX. Pobór mocy 6,5 kVA</li> <li>- Zabezpieczenie zasilania 16A</li> <li>- Zabezpieczenie obwodu IP21</li> <li>- Klasa bezpieczeństwa H</li> </ul> <p>W ZESTAWIE :</p> <ul style="list-style-type: none"> <li>- maska spawalnicza</li> <li>- przewód masowy z zaciskiem o długości 1,5m</li> <li>- przewód spawalniczy z uchwytem spawalniczym                             <ul style="list-style-type: none"> <li>- młoteczek</li> </ul> </li> <li>- przewód zasilający o długości 2m</li> <li>- uchwyt spawalniczy o długości 2m</li> <li>-przewód gazowy</li> </ul>	30,10	1

### Spawarka MAG 220 SUPER 230/400V

- Ⓒ Welding Machine MAG
- Ⓓ Schweißmaschine
- Ⓔ Сварочный аппарат



KOD TOWARU	CECHY PRODUKTU	WAGA	ILOŚĆ W OPAKOWANIU
G80092	<p>DANE TECHNICZNE :</p> <ul style="list-style-type: none"> <li>- napięcie - 230 v /400 v</li> <li>- waga - 37 kg</li> <li>- prąd spawania - 50-220 A</li> <li>- napięcie spawania - 17-23 V</li> <li>- napięcie wtórne 26-36 V</li> <li>- płynna regulacja prądu - 4 stopnie</li> <li>- zmienna średnica drutu - 0,6-1,2 mm</li> <li>- MAX. Pobór mocy 8,5 kVA</li> <li>- Zabezpieczenie zasilania 16A</li> <li>- Zabezpieczenie obwodu IP21</li> <li>- Klasa bezpieczeństwa H</li> </ul> <p>W ZESTAWIE:</p> <ul style="list-style-type: none"> <li>- maska spawalnicza</li> <li>- przewód masowy z zaciskiem o długości 1,5m</li> <li>- przewód spawalniczy z uchwytem spawalniczym                             <ul style="list-style-type: none"> <li>- młoteczek</li> </ul> </li> <li>- przewód zasilający o długości 2m</li> <li>- uchwyt spawalniczy o długości 2m</li> <li>-przewód gazowy</li> </ul>	30	1



## Spawarka MAG 250 SUPER 230/400V

- Ⓒ Welding Machine MAG
- Ⓓ Schweißmaschine
- Ⓔ Сварочный аппарат



KOD TOWARU	CECHY PRODUKTU	WAGA	ILOŚĆ W OPAKOWANIU
G80094	<p>DANE TECHNICZNE :</p> <ul style="list-style-type: none"> <li>- napięcie - 230 V /400 V</li> <li>- waga - 70 kg</li> <li>- prąd spawania - 80 : 250 A</li> <li>- płynna regulacja prądu - 5 stopni</li> <li>- zmienna średnica drutu - TAK</li> </ul> <p>W ZESTAWIE</p> <ul style="list-style-type: none"> <li>- maska spawalnicza</li> <li>- przewód masowy z zaciskiem o długości 3m</li> <li>- przewód spawalniczy z uchwytem spawalniczym</li> <li>- młoteczek</li> <li>- przewód zasilający o długości 3m</li> <li>- uchwyt spawalniczy o długości 2,5m</li> <li>- przewód gazowy</li> </ul>	47,60	1

## Uchwyt do spawarki (masa)

- Ⓒ Clamp
- Ⓓ Schweisseklemme
- Ⓔ Клещи для сварки



KOD TOWARU	CECHY PRODUKTU	WYDAJNOŚĆ PRĄDOWA	WAGA	ILOŚĆ W OPAKOWANIU
G01860	<p>Kleszczowa konstrukcja zacisku oraz kształt wewnętrzny szczęk połączonych miedzianą plecionką, zapewnia optymalną powierzchnię styku przewodu masowego na zapinanym elemencie. Kleszcze wykonane z blachy stalowej niklowanej.</p>	do 300A	0,22	50
G01861		do 500A	0,32	50

## Uchwyt do spawarki (German Type)

- Ⓒ Electrode holder
- Ⓓ Schweisselectrodengriff
- Ⓔ Клещи для сварки (электродные)



KOD TOWARU	CECHY PRODUKTU	WAGA	ILOŚĆ W OPAKOWANIU
G01870	<p>Uchwyt do spawania elektrodami otulonymi. Wykonany z masywnego mosiądzu, wszystkie metalowe części izolowane tworzywem odpornym mechanicznie oraz na wysokie temperatury.</p> <p>DANE TECHNICZNE:</p> <ul style="list-style-type: none"> <li>- całkowicie izolowany</li> <li>- umożliwia spawanie ręczne we wszystkich pozycjach</li> <li>- dogodne mocowanie elektrody</li> <li>- obciążalność 600 A</li> </ul>	0,44	50

### Maska spawalnicza samościenniająca

- Ⓒ Auto-darkening welding helmet
- Ⓓ Schweißemaske selbstverdunkelnd
- Ⓔ Маска для сварки самозатемняющаяся



KOD TOWARU	CECHY PRODUKTU	WAGA	ILOŚĆ W OPAKOWANIU
G01875	<p>DANE TECHNICZNE: Przyłbica wykonana jest z materiału polimerowego. Stan rozjaśnienia: 3 DIN Stopień ochrony w stanie zaciemnionym: 9-13 DIN Ochrona oczu wg. normy: EN379 1/2/1 Ochrona twarzy wg. normy: EN175 Ochrona UV/IR: pełna Temperatura pracy: -5°C do + 55°C Obszar pola widzenia: 90 x 40 mm Wymiary filtra: 110 x 90 x 9 mm Czas reakcji: nie większy niż 1 ms</p>	0,98	16

### Maska spawalnicza samościenniająca

- Ⓒ Auto-darkening welding helmet
- Ⓓ Schweißemaske selbstverdunkelnd
- Ⓔ Маска для сварки самозатемняющаяся



KOD TOWARU	CECHY PRODUKTU	WAGA	ILOŚĆ W OPAKOWANIU
G01876	<p>DANE TECHNICZNE: Przyłbica wykonana jest z materiału polimerowego. Stan rozjaśnienia: 4 DIN Stopień ochrony w stanie zaciemnionym: 9-13 DIN Ochrona oczu wg. normy: EN379 1/2/1 Ochrona twarzy wg. normy: EN175 Pole widzenia : 92,5 x 42,5 mm Czas reakcji: nie większy niż 1ms</p>	0,98	16

### Maska spawalnicza samościenniająca

- Ⓒ Auto-darkening welding helmet
- Ⓓ Schweißemaske selbstverdunkelnd
- Ⓔ Маска для сварки самозатемняющаяся



KOD TOWARU	CECHY PRODUKTU	WAGA	ILOŚĆ W OPAKOWANIU
G01877	<p>Przyłbica wykonana jest z materiału polimerowego. Stan rozjaśnienia: 3 DIN Stopień ochrony w stanie zaciemnionym: 9-13 DIN Ochrona oczu wg. normy: EN379 1/2/1 Ochrona twarzy wg. normy: EN175 Ochrona UV/IR: pełna Temperatura pracy: -5°C do + 55°C Obszar pola widzenia: 90 x 40 mm Wymiary filtra: 110 x 90 x 9 mm Czas reakcji: nie większy niż 1 ms</p>	0,98	16

### Kątownik magnetyczny spawalniczy

- Ⓒ Magnetic welding holder
- Ⓓ Magnet-Werkstückhalter
- Ⓔ Магнитная струбина сварки



KOD TOWARU	CECHY PRODUKTU	WAGA	ILOŚĆ W OPAKOWANIU
G01871	<p>Wymiary: 82 x 120 x 13 mm Udźwig: 11.5 kg Zastosowane kąty: 45°, 90°, 135°</p>	0,34	48
G01872	<p>Wymiary: 102 x 155 x 17 mm Udźwig: 22.5 kg Zastosowane kąty: 45°, 90°, 135° Otwór o średnicy 18 mm</p>	0,64	36
G01873	<p>Wymiary: 122 x 190 x 25 mm Udźwig: 34 kg Zastosowane kąty: 45°, 90°, 135° Otwór o średnicy 46 mm</p>	1,05	20

## Drut spawalniczy

- Ⓒ Welding wire
- Ⓓ Fühldraht
- Ⓔ Сварочная проволока



KOD TOWARU	CECHY PRODUKTU	WAGA	ILOŚĆ W OPAKOWANIU
G74101	Średnica drutu: 0,8mm Napięcie spawania: 12-16V Zalecana polaryzacja: DC "-" na drucie wysoka jakość spoiny	5	1
G74102	Średnica drutu: 1mm Napięcie spawania: 12-16V Zalecana polaryzacja: DC "-" na drucie wysoka jakość spoiny	5	1
G74111	Średnica drutu: 0,8mm Napięcie spawania: 12-16V Zalecana polaryzacja: DC "-" na drucie wysoka jakość spoiny	15	1
G74112	Średnica drutu: 1mm Napięcie spawania: 12-16V Zalecana polaryzacja: DC "-" na drucie wysoka jakość spoiny	15	1
G74121	Średnica drutu: 1,2mm Napięcie spawania: 12-16V Zalecana polaryzacja: DC "-" na drucie wysoka jakość spoiny	15	1
G74122	Średnica drutu: 1,2mm Napięcie spawania: 12-16V Zalecana polaryzacja: DC "-" na drucie wysoka jakość spoiny	250	1

## Elektrody spawalnicze

- Ⓒ Welding electrode
- Ⓓ Elektrode
- Ⓔ Сварочные электроды



KOD TOWARU	ŚREDNICA ELEKTRODY	DŁUGOŚĆ ELEKTRODY	PRĄD SPAWANIA	WAGA	ILOŚĆ W OPAKOWANIU
G74200	2,5mm	300mm	60-90A	2,5kg	8
G74201	3,5mm	350mm	90-130A	5kg	4
G74202	4,0mm	400mm	150-190A	5kg	4

## Reduktor 2-zegarowy CO2/ARGON

- ⓐ Gas reductor CO2/ARGON
- ⓓ Gas Reductor CO2/ARGON
- Ⓡ Газовый редуктор CO2/Ar



KOD TOWARU	CECHY PRODUKTU	WAGA	ILOŚĆ W OPAKOWANIU
G80034	Reduktor stosowany do spawania migomatem, tigiem Pasuje do dużych i małych butli Utrzymuje ciśnienie na żądanym poziomie bez względu na ilość gazu w butli Manometr roboczy wyskalowany w "l/min" i w "bar" Max. ciśnienie wlotowe 200 bar Max. ciśnienie wylotowe 40 bar - 20l/min Max. przepływ 20 l/min	0,7	20

## Dysza do migomatu

- ⓐ Reduction drive
- ⓓ Düse
- Ⓡ Сопло



KOD TOWARU	CECHY PRODUKTU	WAGA	ILOŚĆ W OPAKOWANIU
G80034A	Dysza do Migomatu 0,8mm Długość dyszy: 45mm	0,01	10
G80034B	Dysza do Migomatu 1mm Długość dyszy: 45mm	0,01	10

## Łącznik dyszy do migomatu

- ⓐ Link
- ⓓ Verbindungsstück
- Ⓡ Рубильник



KOD TOWARU	CECHY PRODUKTU	WAGA	ILOŚĆ W OPAKOWANIU
G80034C	Łącznik dyszy do Migomatu z gwintem Długość łącznika: 45mm	0,01	10

## Półautomatyczna dysza stożkowa

- ⓐ Semiautomatic conical nozzle
- ⓓ Halbautomatish Kegeldüse
- Ⓡ Сопло



KOD TOWARU	CECHY PRODUKTU	WAGA	ILOŚĆ W OPAKOWANIU
G80034D	Półautomatyczna dysza stożkowa Długość dyszy: 75mm	0,01	10

## Rollki do podajnika drutu

- ⓐ Rolls for wire feeder
- ⓓ Drahtvorschub Rollen
- Ⓡ Подачи проволоки ролл



KOD TOWARU	CECHY PRODUKTU	WAGA	ILOŚĆ W OPAKOWANIU
G80034I	Średnica 26 mm Szerokość 8 mm Otwór wewnętrzny 8mm Na drut: 0,8mm-0,6mm	0,05	1
G80034J	Średnica 26 mm Szerokość 8 mm Otwór wewnętrzny 8mm Na drut: 1,0mm-0,8mm	0,05	1

## Dekarski palnik gazowy z 3-ma końcami

- ⓐ Heating torch three head
- ⓓ Gasbrenner
- Ⓡ Газовая горелка универсальная



KOD TOWARU	CECHY PRODUKTU	WAGA	ILOŚĆ W OPAKOWANIU
G20001	Palnik przeznaczony do prac dekarских na małych powierzchniach Rękojeść z pokrętłem regulacji przepływu gazu Moc max. 19,5 KW Waż 1,5m uzbrojony (na dużą butlę) 3 wymienne końcówki o średnicach 50, 35, 25 mm Długość palnika wraz z końcówką ok. 40 cm Zużycie gazu 2000 g/h (LPG) Temperatura płomienia do 1850°C 2 klucze w zestawie	1,4	10

### Palnik gaz. do lutowania z 3 końców.

- Ⓒ Heating torch, three heads
- Ⓓ Gasbrenneranschluss
- Ⓔ Газосварочная ручка

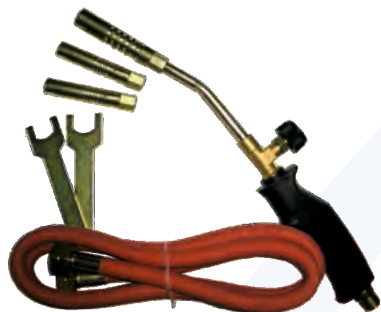

KOD TOWARU	CECHY PRODUKTU	WAGA	ILOŚĆ W OPAKOWANIU
G20002	<p>Palnik przeznaczony do lutowania lutem miękkim</p> <p>Rękojeść z pokrętkiem regulacji przepływu gazu</p> <p>Moc max. 1,3-2.0 KW</p> <p>Wąż 1,5m uzbrojony (na dużą butlę)</p> <p>3 wymienne końcówki o średnicach 13, 14, 17 mm</p> <p>Długość palnika wraz z końcówką ok. 38 cm</p> <p>Zużycie gazu 110-140 g/h (LPG)</p> <p>Temperatura płomienia do 1850°C</p> <p>2 klucze w zestawie</p>	1	20

### Dekarski palnik gazowy MAX-1

- Ⓒ Heating torch
- Ⓓ Gasbrenner
- Ⓔ Газовая горелка универсальная



KOD TOWARU	CECHY PRODUKTU	WAGA	ILOŚĆ W OPAKOWANIU
G20004	<p>Palnik przeznaczony do wszelkich prac związanych z pracami dekarskimi "na ciepło"</p> <p>Całkowita długość palnika z dyszą ok. 55mm</p> <p>Jedna dysza o średnicy 60mm zużywa ok. 2500g gazu na godzinę</p> <p>Moc pojedynczej dyszy 35 kW</p> <p>Rękojeść wyposażona w regulację płomienia oraz spust pozwalający na prace palnika w spoczynku (ograniczone zużycie gazu)</p> <p>W zestawie przewód o długości 1,5m - do dużej butli</p>	1,20	20

### Palnik uniwersalny z 3-ma końcówkami

- Ⓒ Heating torch head two clamp
- Ⓓ Gasbrenner
- Ⓔ Газовая горелка с тремя головками



KOD TOWARU	CECHY PRODUKTU	WAGA	ILOŚĆ W OPAKOWANIU
G20005	<p>Palnik przeznaczony do lutowania lutem miękkim</p> <p>Rękojeść z pokrętkiem regulacji przepływu gazu</p> <p>Moc max. ok. 2.0 KW - w zależności od zastosowanej dyszy</p> <p>Wąż 1,5m uzbrojony (na dużą butlę)</p> <p>3 końcówki: centryczna 17mm, płaska 40mm i otaczająca 22mm</p> <p>Długość palnika wraz z końcówką ok. 38 cm</p> <p>Zużycie gazu ok 140 g/h (LPG) - w zależności od zastosowanej dyszy</p> <p>Temperatura płomienia do 1200-1850°C</p> <p>2 klucze w zestawie</p>	0,75	20

### Palnik dekarski MAX-2 NEW

- Ⓒ Heating torch
- Ⓓ Gasbrenner
- Ⓔ Газовая горелка универсальная



KOD TOWARU	CECHY PRODUKTU	WAGA	ILOŚĆ W OPAKOWANIU
G20006	<p>Palnik przeznaczony do wszelkich prac związanych z pracami dekarskimi "na ciepło"</p> <p>Całkowita długość 1m</p> <p>Zastosowane dwie dysze pozwalają na pracę na dużych powierzchniach</p> <p>Jedna dysza o średnicy 60mm zużywa ok. 2500 g gazu na godzinę</p> <p>Moc pojedynczej dyszy 35 kW</p> <p>Rękojeść wyposażona w regulację płomienia oraz spust pozwalający na prace palnika w spoczynku (ograniczone zużycie gazu)</p> <p>W zestawie przewód o długości 5m - do dużej butli</p>	1,50	10

### Palnik dekarski MAX-1XX(dł.850mm)+5m wąż

- Ⓞ Heating torch + rubber torch
- Ⓞ Gasbrenner + Gummi Leitungsdraht
- Ⓞ Газовая горелка универсальная + Резиновый шланг для газовой горелки



KOD TOWARU	CECHY PRODUKTU	WAGA	ILOŚĆ W OPAKOWANIU
G20008	<p>Palnik przeznaczony do wszelkich prac związanych z pracami dekarskimi "na ciepło"</p> <p>Długość palnika 85 cm</p> <p>Długość przewodu do butli 5 m</p> <p>Dysza 60 mm</p> <p>Rękojeść z pokrętką regulacji przepływu gazu</p> <p>Wydajność cieplna 58 kW</p> <p>Temperatura płomienia 1850°C</p> <p>Zużycie gazu 4000g/h</p> <p>W zestawie 2 klucze</p>	1,50	10

### New dekarski palnik gazowy z 3-ma końcówkami

- Ⓞ Heating torch three head
- Ⓞ Gasbrenner
- Ⓞ Газовая горелка универсальная



KOD TOWARU	CECHY PRODUKTU	WAGA	ILOŚĆ W OPAKOWANIU
G20015	<p>Palnik przeznaczony do wszelkich prac związanych z pracami dekarskimi "na ciepło"</p> <p>Rękojeść z pokrętką regulacji przepływu gazu</p> <p>Moc max. 19,5 KW</p> <p>Wąż z nakrętkami 1,5m</p> <p>3 wymienne końcówki o średnicach 50, 35, 25 mm</p> <p>Długość palnika wraz z końcówką ok 40 cm</p> <p>Zużycie gazu 2000 g/h (LPG)</p> <p>Temperatura płomienia do 1850°C</p> <p>2 klucze w zestawie</p>	1,05	20

### Przewód gumowy do palnika dekarskiego

- Ⓞ Heating torch rubber hose
- Ⓞ der Gummi Leitungsdraht
- Ⓞ Резиновый шланг для газовой горелки



KOD TOWARU	CECHY PRODUKTU	WAGA	ILOŚĆ W OPAKOWANIU
G20010	<p>Przeznaczony do stosowania z wszelkimi palnikami gazowymi: dekarskimi, do lutowania itp.</p> <p>Wąż jest uzbrojony w standardowe złącze gwintowe</p> <p>Pasuje do dużej butli gazowej</p> <p>Długość 5m</p>	0,55	20
G20012	<p>Przeznaczony do stosowania z wszelkimi palnikami gazowymi: dekarskimi, do lutowania itp.</p> <p>Wąż jest uzbrojony w standardowe złącze gwintowe</p> <p>Pasuje do dużej butli gazowej</p> <p>Długość 1,5m</p>	0,42	80

### Przejście do dużej butli gazowej

- Ⓞ Adaptor for bottle gas
- Ⓞ der Durchgang nach die Gasflasche
- Ⓞ Переходник к газовому баллону



KOD TOWARU	CECHY PRODUKTU	WAGA	ILOŚĆ W OPAKOWANIU
G20011	<p>Do gazu Propan butan. Do podłączenia wszystkich palników na propan butan.</p>	0,08	1
G20016	<p>Do gazu propan butan.</p> <p>2 uszczelki w zestawie.</p>	0,04	500

# 14

## Narzędzia rolno-ogrodnicze



# Narzędzia rolno-ogrodnicze

✓ Pompy do wody



✓ Wężę do wody



✓ Podkaszarki spalinowe oraz części i akcesoria



✓ Nożyce spalinowe do żywopłotu

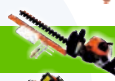

✓ Świder spalinowy do gleby oraz akcesoria



✓ Akcesoria i części do pił spalinowych



✓ Opryskiwacze ciśnieniowe



✓ Program wodny



✓ Sekatory



✓ Haczki, Łopatki, Grabki



✓ Sikiery



✓ Koła oraz opony i dętki do taczki oraz wózków



✓ Wałki przekaźnika mocy



✓ Widły



✓ Plandeki



✓ Pozostałe



✓ Agrowłóknina oraz agrotkanina

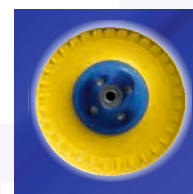
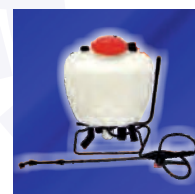



## Pompa głębinowa

- (GB) Water pump  
 (D) Unterwasserpumpe  
 (RU) Погружной насос



KOD TOWARU	CECHY PRODUKTU	WAGA	ILOŚĆ W OPAKOWANIU
G81406	Zasilanie 230 V / 50 Hz Moc 0,4 kW Wydajność 65 l/min Wysokość podnoszenia wody 40 m Obroty silnika 2800 rpm Średnica pompy 90 mm Pobór prądu 3 A Przewód ok. 8-10 m W zestawie króciec 1"	12,50	1
G81408	Zasilanie 230 V / 50 Hz Moc 0,6 kW Wydajność 60 l/min Wysokość podnoszenia wody 60 m Obroty silnika 2800 rpm Średnica pompy 90 mm Pobór prądu 3,5 A Przewód ok. 8-10 m W zestawie króciec 1"	13,50	1
G81409	Zasilanie 230 V / 50 Hz Moc 1,1 kW Wydajność 90 l/min Wysokość podnoszenia wody 55 m Średnica 95 mm Wysokość 900 mm Obroty pompy 2800 obr/min Średnica końcówki węża 40 mm	15,20	1
G81410	Zasilanie 230 V / 50 Hz Moc 1,5 kW Wydajność 90 l/min Wysokość podnoszenia wody 80 m Średnica 95 mm Waga ok. 30 kg Obroty pompy 2800 obr/min	15,70	1

## Pompa do wody nurek (metal. końcówka)

- (GB) Membrane deep well water pump  
 (D) Tauchmotorpumpe  
 (RU) Погружной насос



KOD TOWARU	CECHY PRODUKTU	WAGA	ILOŚĆ W OPAKOWANIU
G81404	Moc: 280 W Zasilanie: 230 V ~ 50 Hz Max. wysokość podnoszenia wody: 60m Średnica końcówki do węża: 3/4" – 20mm Max. wydajność: 0,9 m³/h Max. zanurzenie: 3 m Średnica pompy: 110 mm Przewód zasilający: 10 m	3,58	6

## Pompa do wody L-TECH żeliwo

- (GB) Water pump (Cast iron)  
 (D) Wasserpumpe (Gusseisen)  
 (RU) Гидроструйный насос (Чугун)



KOD TOWARU	CECHY PRODUKTU	WAGA	ILOŚĆ W OPAKOWANIU
G81403	Zasilanie 230 V/50 Hz Wydajność 6000 l/h Maksymalna wysokość podnoszenia wody 16 m Obroty pompy 2800 obr/min Średnica węża 1" = 24 mm	6,30	2
G81405	Zasilanie 230 V/50 Hz Wydajność 6000 l/h Maksymalna wysokość podnoszenia wody 16 m Obroty pompy 2800 obr/min Średnica węża 1" = 24 mm Pływak wyłączający przy min. poziomie wody	6,50	1

### Pompa plastik z pływakiem do brudnej wody

- Ⓞ Submersible pump dirty water
- Ⓞ Tauchmotorpumpe
- Ⓞ Насос дренажный для грязной воды



KOD TOWARU	CECHY PRODUKTU	WAGA	ILOŚĆ W OPAKOWANIU
G81401	Napięcie 230 V ~ 50 Hz Maksymalna wydajność 12500 l/h Maksymalna wysokość podnoszenia 8m Maksymalna głębokość zanurzenia pompy 8m Maksymalna temperatura pompowanej wody 35°C Średnica odpływu stopniowana - zaleca się przyłączenie węża o jak największej średnicy 1", 1-1/4", 1-1/2"	3,27	4

### Pompa rozdrabniacz do brudnej wody

- Ⓞ Water Pump w/o switch
- Ⓞ Tauchmotorpumpe
- Ⓞ Погружной насос



KOD TOWARU	CECHY PRODUKTU	WAGA	ILOŚĆ W OPAKOWANIU
G81402	Napięcie 230 V ~ 50 Hz Wydajność 17 000 l/h Średnica króćca 5 cm Maksymalna temperatura wody 40 C Długość przewodu zasilającego 8 m Wymiary ok. 40 cm x 25 cm Obudowa: żeliwo Wysokość maksymalna tłoczenia 9,5 m	12,90	1
G81420	Napięcie 230 V ~ 50 Hz Wydajność 17 000 l/h Średnica króćca 5 cm Maksymalna temperatura wody 40 C Długość przewodu zasilającego 8 m Wymiary ok. 40 cm x 25 cm Obudowa: żeliwo Pływak wyłączający przy min. poziomie wody	14,30	1

### Pompa rozdrabniacz nikiel do brudnej wody

- Ⓞ Water Pump w/o switch
- Ⓞ Tauchmotorpumpe
- Ⓞ Погружной насос



KOD TOWARU	CECHY PRODUKTU	WAGA	ILOŚĆ W OPAKOWANIU
G81421	Napięcie zasilające 230V Obudowa niklowana Maksymalna wysokość podnoszenia wody 8 m Wydajność pompy 17 000 l/h Średnica końcówki węża 2" = 52 mm	13,50	1
G81428	Napięcie zasilające 230V Obudowa niklowana Maksymalna wysokość podnoszenia wody 8 m Wydajność pompy 17 000 l/h Średnica końcówki węża 2" = 52 mm Pływak wyłączający przy min. poziomie wody	14,40	1

## Pompa rozdrabniacz z nożami tnącymi

- GB Submersible pump
- D Tauchmotorpumpe
- RUS Погружной насос



KOD TOWARU	CECHY PRODUKTU	WAGA	ILOŚĆ W OPAKOWANIU
G81423	Zasilanie 230 V/ 50 Hz Wydajność maksymalna 20 000 l/h Pływak wyłączający przy min. poziomie wody Wysokość słupa wody max 20 m Średnica węża 2" Długość przewodu ok. 8m Całkowicie zanurzana Maksymalna głębokość zanurzenia 8m Wysokość ok. 51 cm Średnica ok. 35 cm Obudowa żeliwna	15,90	1

## Pompa rozdrabniacz do brudnej wody /zielona/

- GB Aluminium casing pump
- D Tauchmotorpumpe
- RUS Погружной насос



KOD TOWARU	CECHY PRODUKTU	WAGA	ILOŚĆ W OPAKOWANIU
G81424	Napięcie 230 V ~ 50 Hz Wydajność 17.000 l/h Średnica króćca 5 cm Maksymalna temperatura wody 40 C Długość przewodu zasilającego - 8 m Wymiary ok. 40 cm x 25 cm Obudowa: żeliwo Wysokość maksymalna tłoczenia 9,5 m Maksymalna głębokość zanurzenia 8 m	10,40	1

## Pływak do pompy rozdrabniacz WQD 10-8-0,55

- GB Float switch for WQD10-8-055
- D Schwimmerschalter für Tauchpumpe
- RUS Поплавковый выключатель



KOD TOWARU	CECHY PRODUKTU	WAGA	ILOŚĆ W OPAKOWANIU
G81449	Pływak do pompy rozdrabniacz WQD 10-8-0,55(G81420)	0,18	1/10

## Podstawa do pompy nikiel WQD 10-8-0,55

- GB Basis for WQD 10-8-0,55
- D Pumpenfußplatte
- RUS Плита основания



KOD TOWARU	CECHY PRODUKTU	WAGA	ILOŚĆ W OPAKOWANIU
G81449C	Podstawa do pompy nikiel WQD 10-8-0,55	1,45	1/10

## Obudowa do pompy rozdrabniacz WQD 10-8-0,55

- GB Body for WQD10-8-055
- D Pumpengehäuse für Tauchpumpe
- RUS Крышка



KOD TOWARU	CECHY PRODUKTU	WAGA	ILOŚĆ W OPAKOWANIU
G81449A	Obudowa do pompy rozdrabniacz WQD 10-8-0,55	1,77	1/10

## Uszczelniacze, recepturki do pomp WQD 10-8-0,55

- GB Gaskets, rubber bands for WQD 10-8-0,55
- D Flachdichtungen, gummibänder für WQD 10-8-0,55
- RUS Уплотняющая прокладка, резинка



KOD TOWARU	CECHY PRODUKTU	WAGA	ILOŚĆ W OPAKOWANIU
G81449D	Uszczelniacze, recepturki do pomp WQD 10-8-0,55	0,2	1/10

## Podstawa do pompy rozdrabniacz WQD 10-8-0,55

- GB Basis for WQD 10-8-0,55
- D Pumpenfußplatte
- RUS Плита основания



KOD TOWARU	CECHY PRODUKTU	WAGA	ILOŚĆ W OPAKOWANIU
G81449B	Podstawa do pompy rozdrabniacz WQD 10-8-0,55	1,5	1/10

## Kondensator do pompy rozdrabniacz WQD 10-8-0,55

- GB Capacitor WQD
- D Kondensator für Tauchpumpe
- RUS Конденсатор



KOD TOWARU	CECHY PRODUKTU	WAGA	ILOŚĆ W OPAKOWANIU
G81449E	Kondensator do pompy rozdrabniacz WQD 10-8-0,55	0,07	1/10

## Pompa spalinowa do wody (motopompa)

Ⓒ Gasoline water pump

Ⓓ Pumpe mit verbrennungsmotor

Ⓔ Бензонасос



KOD TOWARU	CECHY PRODUKTU	WAGA	ILOŚĆ W OPAKOWANIU
G81040	Maksymalna moc silnika 6.5 kW Silnik jednocylindrowy, czterosuwowy, chłodzony powietrzem Rozruch silnika ręczny Rodzaj paliwa: benzyna bezołowiowa średnica węża 3" Wydajność 55 m <sup>3</sup> /h Wysokość podnoszenia 31m Obroty 3600 obr/min Wysokość ssania 5-8 m	24,84	1
G81041	Wydajność - 130 l/min -średnice złączy ssące/tłoczne - ssawny 1 cal / tłoczny 1 cal -medium - czysta woda -maksymalna wysokość ssania - 7 m -maksymalna wysokość podnoszenia - 22 m -typ silnika - 1E40F -zużycie paliwa - 0,4 l/h -pojemność zbiornika paliwa - 1.2 l -pojemność silnika - 42.7 cm <sup>3</sup> -mieszanka paliwo/olej - 25/1 -moc silnika - 1.5 kW (2.0 KM) 6500 obr/min -wymiary w mm [dł x szer x wys] - 335 x 250 x 335 mm	6,40	1

## Pompa obiegowa C.O.

Ⓒ Circulating pump

Ⓓ Umwälzpumpe

Ⓔ Насос циркуляционный



KOD TOWARU	CECHY PRODUKTU	WAGA	ILOŚĆ W OPAKOWANIU
G81430	DANE TECHNICZNE: Wydajność: 0,2-3,5m <sup>3</sup> /h Wysokość podnoszenia: do 3,8m Temperatura cieczy: od +2 c do +110 c Max. ciśnienie cieczy: 10 bar Napięcie : 230v/50-60hz Przepływ: do 3,5m <sup>3</sup> /h Regulacja mocy: I – 35w II – 46w III – 65w Rozkład podłączeń: 180mm	2,45	8
G81431	DANE TECHNICZNE: Wydajność: 0,2-3,5m <sup>3</sup> /h Wysokość podnoszenia: do 5,8m Temperatura cieczy: od +2 c do +110 c Max. ciśnienie cieczy: 10 bar Napięcie : 230v/50-60hz Przepływ: do 3,5m <sup>3</sup> /h Regulacja mocy: I – 45W II – 65W III – 90W Rozkład podłączeń: 180mm	2,8	8



## Wąż parciany (strażak) 2" 20m

- GB Firehose
- D Feuerwehr
- RUS Пожарный рукав



KOD TOWARU	CECHY PRODUKTU	WAGA	ILOŚĆ W OPAKOWANIU
G70003	Kolor BIAŁY Długość 20 m Średnica 2" / 52 mm Ciśnienie pracy 8 bar Szybkozłączka z uszczelką 2szt.	3	2
G70004	Typ: ciężki Kolor BIAŁY Długość 20 m Średnica 2" / 52 mm Ciśnienie rozrywające 50 bar Szybkozłączka z uszczelką 2szt.	4,19	2

## Wąż parciany 1"20m z końcówkami

- GB Firehose
- D Feuerwehr
- RUS Пожарный рукав



KOD TOWARU	CECHY PRODUKTU	WAGA	ILOŚĆ W OPAKOWANIU
G70001	Kolor BIAŁY Długość 20 m Średnica 1" Ciśnienie pracy max 12 bar Szybkozłączka z uszczelką 2szt.	1,9	2

## Wąż parciany 3" 20m

- GB Firehose
- D Feuerwehr
- RUS Пожарный рукав



KOD TOWARU	CECHY PRODUKTU	WAGA	ILOŚĆ W OPAKOWANIU
G70005	Kolor BIAŁY Długość 20 m Średnica 3" Ciśnienie pracy max 12 bar Szybkozłączka z uszczelką 2szt.	5	2

## Wąż PCV 1" (niebieski-smell)

- GB PVC layflat bluehose
- D Die Schlange PVC
- RUS Змея ПЦВ

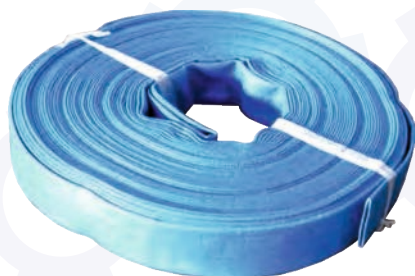

KOD TOWARU	CECHY PRODUKTU	WAGA	ILOŚĆ W OPAKOWANIU
G70006	Długość: 20 m Średnica węża: 1" / 26 mm	2,28	10
G70013	Długość 30 m Średnica węża 1" / 26 mm	3,62	10
G70007	Długość: 50 m Średnica węża: 1" / 26 mm	5,70	1
G70008	Długość: 100 m Średnica węża: 1" / 26 mm	11,40	1

### Wąż PCV 2" (niebieski-smell)

- Ⓞ PVC layflat bluehose
- Ⓞ Die Schlange PVC
- Ⓞ Змея ПЦВ



KOD TOWARU	CECHY PRODUKTU	WAGA	ILOŚĆ W OPAKOWANIU
G70016	Długość: 20 m Średnica węża: 2" / 52 mm	4,56	5
G70014	Długość 30 m Średnica węża 2" / 52 mm	6	5
G70015	Długość: 50 m Średnica węża: 2" / 52 mm	11,40	1
G70010	Długość: 100 m Średnica węża: 2" / 52 mm	22,80	1

### Wąż PCV 2" zielony (bezzapachowy)

- Ⓞ PVC layflat bluehose
- Ⓞ Die Schlange PVC
- Ⓞ Змея ПЦВ



KOD TOWARU	CECHY PRODUKTU	WAGA	ILOŚĆ W OPAKOWANIU
G70020	Długość: 20 m Średnica węża: 2" / 52 mm Ciśnienie pracy: 2 bary Bezzapachowy	4,56	1
G70021	Długość: 50 m Średnica węża: 2" / 52 mm Ciśnienie pracy: 2 bary Bezzapachowy	11,40	1
G70022	Długość: 100 m Średnica węża: 2" / 52 mm Ciśnienie pracy: 2 bary Bezzapachowy	22,80	1

### Redukcja do węża parcianego

- Ⓞ Adapter
- Ⓞ Reduktion
- Ⓞ Переходник



KOD TOWARU	CECHY PRODUKTU	WAGA	ILOŚĆ W OPAKOWANIU
G70100	Redukcja do węża 1" - 2"	0,25	60
G70101	Redukcja do węża 2" - 3"	0,50	45

### Złączka węża

- Ⓞ Adaptor for fire hose
- Ⓞ Druchverbinderarmatur
- Ⓞ Наконечник для шланга



KOD TOWARU	CECHY PRODUKTU	WAGA	ILOŚĆ W OPAKOWANIU
G70102	Rozmiar złączki - 2" 52mm Ilość - 2szt	0,58	40
G70103	Złączka mini Rozmiar złączki - 2" 52mm Ilość - 2szt	0,26	1

## Wąż ogrodowy rozciągliwy + pistolet

GB Flexible hose with spray gun + gun

D Flexibler Gartenschlauch + pistole

RUS Шланг + Пистолет

JG



KOD TOWARU	CECHY PRODUKTU	WAGA	ILOŚĆ W OPAKOWANIU
G70050	Wąż podczas napełniania się wodą zwiększa swoją długość trzykrotnie. Długość bez wody: 2,5m Długość z wodą: 7,5m W ZESTAWIE: Wąż ogrodowy Pistolet do natrysku (7-funkcyjny) 2 x szybkozłączka	0,5	20
G70051	Wąż podczas napełniania się wodą zwiększa swoją długość trzykrotnie. Długość bez wody: 5m Długość z wodą: 15m W ZESTAWIE: Wąż ogrodowy Pistolet do natrysku (7-funkcyjny) 2 x szybkozłączka	0,77	20
G70052	Wąż podczas napełniania się wodą zwiększa swoją długość trzykrotnie. Długość bez wody: 7,5m Długość z wodą: 22,5m W ZESTAWIE: Wąż ogrodowy Pistolet do natrysku (7-funkcyjny) 2 x szybkozłączka	0,95	20
G70053	Wąż podczas napełniania się wodą zwiększa swoją długość trzykrotnie. Długość bez wody: 10m Długość z wodą: 30m W ZESTAWIE: Wąż ogrodowy Pistolet do natrysku (7-funkcyjny) 2 x szybkozłączka	1,26	20

## Podkaszarka spalinowa

GB Gasoline brush cutter

D Benzin Freischneider

RUS Бензиновый триммер

JG



KOD TOWARU	CECHY PRODUKTU	WAGA	ILOŚĆ W OPAKOWANIU
G81061	DANE TECHNICZNE: Pojemność: 49,7 cm <sup>3</sup> Objętość zbiornika paliwa: 1000 ml Kierunek obrotu ostrzy: lewo Świeca zapłonowa: BM6A Proporcja mieszanki olej:paliwo: 1:25 Silnik: 2-suwowy, 1 cylinder Chłodzenie: powietrzem Obroty: 8000 rpm Rozruch: ręczny W ZESTAWIE: Kosa JOHN GARDENER 3 głowice z żyłką + dodatkowa wzmocniona żyłka Tarcza z potrójnym ostrzem Tarcza piła do krzewów Szelki ze złączką Maska ochronna Nauszniki ochronne Pojemnik do sporządzania mieszanki Zestaw narzędzi do złożenia kosi	11	1
G81062	DANE TECHNICZNE: Silnik: dwusuwowy, chłodzony powietrzem Cylinder: chromowany Pojemność: 49,7 cm <sup>3</sup> Maks. obroty: 8 000 obr/min Mieszanka paliwo/olej: 25/1 (2.5 l benzyny na 100 ml oleju) Rozruch: ręczny W ZESTAWIE: Kosa Tarcza trójzębna Głowica z żyłką Zestaw narzędzi do złożenia kosi	9	1

### Silnik do podkaszarki spalinowej JG

- Ⓟ Engine for gasoline brush cutter
- Ⓓ Motor für Benzin Freischneider
- Ⓡ Двигатель для бензиновый триммер

JG



KOD TOWARU	CECHY PRODUKTU	WAGA	ILOŚĆ W OPAKOWANIU
G81064	<p>DANE TECHNICZNE:                      Pojemność: 49,7 cm<sup>3</sup>                      Objętość zbiornika paliwa: 1000 ml                      Świeca zapłonowa: BM6A                      Proporcja mieszanki olej:paliwo: 1:25                      Silnik: 2-suwowy, 1 cylinder                      Chłodzenie: powietrzem                      Obroty: 8000 rpm                      Rozruch: ręczny</p>	1	1

### Starter do podkaszarki

- Ⓟ Starter do gasoline brush cutter
- Ⓓ Starter für Benzin Freischneider
- Ⓡ Стартер для бензиновый триммер



KOD TOWARU	CECHY PRODUKTU	WAGA	ILOŚĆ W OPAKOWANIU
G81065A	Starter do podkaszarki no. 2	0,195	100
G81065B	Starter do podkaszarki no. 3	0,195	100

### Starter do podkaszarki spalinowej John Gardener

- Ⓟ Starter for John Gardener
- Ⓓ Starter für John Gardener
- Ⓡ Стартер для бензотриммера



KOD TOWARU	CECHY PRODUKTU	WAGA	ILOŚĆ W OPAKOWANIU
G81068Z	Starter do podkaszarki spalinowej John Gardener	0,19	100

### Nóż odcinający żyłkę do kosi spalinowej

- Ⓟ Knife for shield set with 3 screws
- Ⓓ Messer für Rasenmäher
- Ⓡ Нож для обрезки лески бензокосы



KOD TOWARU	CECHY PRODUKTU	WAGA	ILOŚĆ W OPAKOWANIU
G81065H	Nóż odcinający żyłkę do kosi spalinowej	0,05	10

### Grzebień osłony do kosi spalinowej

- Ⓟ Part of shield set
- Ⓓ Schutzhaube für Schnitffaden
- Ⓡ Гребень на бензокосы



KOD TOWARU	CECHY PRODUKTU	WAGA	ILOŚĆ W OPAKOWANIU
G81065I	Grzebień osłony do kosi spalinowej	0,07	200



### Wężyc z filtrem do kosy spalinowej

- GB Cable for oil tank
- D Schlauch für Sense
- RUS Топливопровод в сборе для бензоко



KOD TOWARU	CECHY PRODUKTU	WAGA	ILOŚĆ W OPAKOWANIU
G81065J	Wężyc z filtrem do kosy spalinowej	0,01	10

### Krzyżak do mocowania rączki kosy 28mm

- GB Phillips screwdriver for fixing scythe handle
- D Griffbefestigung
- RUS Кронштейн крепления руля бензокосы



KOD TOWARU	CECHY PRODUKTU	WAGA	ILOŚĆ W OPAKOWANIU
G81065G	Krzyżak do mocowania rączki kosy 28mm	0,15	100

### Gaźnik do kosy spalinowej

- GB Carburetor
- D Vergaser
- RUS Карбюратор



KOD TOWARU	CECHY PRODUKTU	WAGA	ILOŚĆ W OPAKOWANIU
G81066G	Gaźnik do kosy spalinowej Gaźnik kompletny, gotowy do pracy do kos spalinowych, w szczególności chińskich różnych modeli, np. BCxxx CG-xxxx CYG-xxx, i innych do których może być założony	0,14	100

### Zestaw membran gaźnika do podkaszarki spalinowej

- GB Set of membranes for carburetor of brushcutter
- D Vergaser dichtungen Membransatz für Motorsense
- RUS Комплект мембран карбюратора для бензокосы



KOD TOWARU	CECHY PRODUKTU	WAGA	ILOŚĆ W OPAKOWANIU
G81065M	Zestaw membran gaźnika do podkaszarki spalinowej	0,2	500

### Komplet podkładek-uszczeltek do podkaszarki spalinowej

- GB Set of gaskets
- D Dichtungssatz für Motorsense
- RUS Комплект уплотнителей для бензокосилки

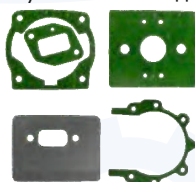

KOD TOWARU	CECHY PRODUKTU	WAGA	ILOŚĆ W OPAKOWANIU
G81065P	Komplet podkładek-uszczeltek do podkaszarki spalinowej	0,37	300

### Głowica z żyłką do podkaszarki NEW JG

- GB Nylon cutter
- D Trimmerkopf
- RUS Головка триммерная



KOD TOWARU	CECHY PRODUKTU	WAGA	ILOŚĆ W OPAKOWANIU
G81065K	Głowica z żyłką do podkaszarki NEW JG	0,35	50

### Głowica żyłkowa alu-szybkiego mont. żyłki

- ⓐ Cutting nylon line
- ⓓ Mähfaden für Rasentrimmer
- Ⓡ Leska на катушке для триммера



KOD TOWARU	CECHY PRODUKTU	WAGA	ILOŚĆ W OPAKOWANIU
G81069X	Głowica żyłkowa alu-szybkiego mont. żyłki	0,45	50

### Głowica żyłkowa EASY-LOAD do podkaszarki

- ⓐ Cutting nylon line
- ⓓ Mähfaden für Rasentrimmer
- Ⓡ Leska на катушке для триммера



KOD TOWARU	CECHY PRODUKTU	WAGA	ILOŚĆ W OPAKOWANIU
G81069Y	Głowica żyłkowa EASY-LOAD do podkaszarki	0,37	50

### Głowica z żyłką od podkaszarki standard

- ⓐ Nylon cutter
- ⓓ Trimmerkopf
- Ⓡ Триммерная головка



KOD TOWARU	CECHY PRODUKTU	WAGA	ILOŚĆ W OPAKOWANIU
G81066	Głowica z żyłką do podkaszarki standard	0,38	84

### Głowica z żyłką PROFI do podkaszarki (czarna)

- ⓐ Nylon cutter better quality
- ⓓ Trimmerkopf
- Ⓡ Триммерная головка



KOD TOWARU	CECHY PRODUKTU	WAGA	ILOŚĆ W OPAKOWANIU
G81069N	Głowica z żyłką do podkaszarki PROFI (czarna)	0,10	45

### Główka-przekładnia kątowna 7 zębów 26mm

- ⓐ Head with 7teeth mode 26mm
- ⓓ Kegelaradgetriebe 7t 26mm
- Ⓡ Угловая головка 7 зубов 26мм



KOD TOWARU	CECHY PRODUKTU	WAGA	ILOŚĆ W OPAKOWANIU
G81068M	Główka-przekładnia kątowna 7 zębów 26mm	070	20

### Główka 9 zębów 26mm

- ⓐ Head with 9teeth mode 26mm
- ⓓ Kegelaradgetriebe 9t 26mm
- Ⓡ Угловая головка 9 зубов 26мм

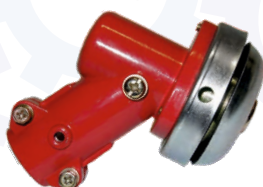

KOD TOWARU	CECHY PRODUKTU	WAGA	ILOŚĆ W OPAKOWANIU
G81069B	Główka 9 zębów 26mm	0,10	20

### Główka "9 frezów" szara 28mm

- Ⓒ Head with 9teeth mode 28mm
- Ⓓ Kegelradgetriebe 9t 28mm
- Ⓡ Угловая головка 9 зубов 28мм



KOD TOWARU	CECHY PRODUKTU	WAGA	ILOŚĆ W OPAKOWANIU
G81069C	Główka 9 frezów szara 28	0,70	20

### Główka 9 zębów Profesjonalna 28mm (Japan type)

- Ⓒ Head 9 teeth 28mm Japan Type
- Ⓓ Kegelradgetriebe 9t 28mm
- Ⓡ Угловая головка 9 зубов 28мм



KOD TOWARU	CECHY PRODUKTU	WAGA	ILOŚĆ W OPAKOWANIU
G81069O	Główka 9 zębów Profesjonalna 28mm (Japan type)	0,70	20

### Ośłona sprzęgła (kosz) 7 zębów

- Ⓒ Clutch cover
- Ⓓ Kupplungsdeckel
- Ⓡ Крышка сцепления



KOD TOWARU	CECHY PRODUKTU	WAGA	ILOŚĆ W OPAKOWANIU
G81068U	Ośłona sprzęgła (kosz) 7 zębów	0,18	100

### Kosz sprzęgła 9 zębów

- Ⓒ Clutch cover 9 teeth
- Ⓓ Spurkettenrad
- Ⓡ Звездочка для бытовых пил



KOD TOWARU	CECHY PRODUKTU	WAGA	ILOŚĆ W OPAKOWANIU
G81069F	Kosz sprzęgła 9 zębów	0,18	100

### Kosz sprzęgła kwadrat

- Ⓒ Clutch cover square
- Ⓓ Spurkettenrad
- Ⓡ Звездочка для бытовых пил



KOD TOWARU	CECHY PRODUKTU	WAGA	ILOŚĆ W OPAKOWANIU
G81069G	Kosz sprzęgła kwadrat	0,10	100

### Złącze silnika kosy 7 zębów

- Ⓒ Connector 7 teeth 26mm
- Ⓓ Verbindungstück
- Ⓡ Верхний редуктор бензокосы



KOD TOWARU	CECHY PRODUKTU	WAGA	ILOŚĆ W OPAKOWANIU
G81068W	Złącze silnika kosy 7 zębów	0,10	25

### Złącze Zabierak 9 zębów 28mm

- ⒸB Connector 9 teeth
- Ⓓ Kupplungsglocke für 9 Zahnwelle
- ⒸS Верхний редуктор 9ензокосы



KOD TOWARU	CECHY PRODUKTU	WAGA	ILOŚĆ W OPAKOWANIU
G81069H	Złącze 9 zębów 26mm	0,10	25

### Złącze 9 zębów 28mm

- ⒸB Connector 9 teeth 28mm
- Ⓓ Kupplungsglocke für 9 Zahnwelle
- ⒸS Верхний редуктор 9ензокосы



KOD TOWARU	CECHY PRODUKTU	WAGA	ILOŚĆ W OPAKOWANIU
G81069P	Złącze 9 zębów 28mm	0,20	25

### Wałek długi (pręt 7 frezów)

- ⒸB Drive line with square connection 7 teeth
- Ⓓ 7 Zahnwelle
- ⒸS Стержень квадратный для бензокосы

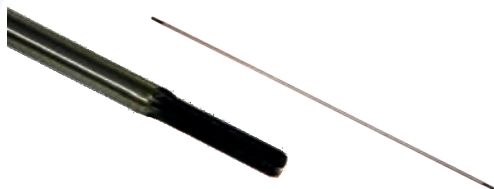

KOD TOWARU	CECHY PRODUKTU	WAGA	ILOŚĆ W OPAKOWANIU
G81068N	Wałek długi (pręt 7 frezów)	0,10	50

### Wałek długi (pręt 9 frezów)

- ⒸB Drive line with square connection 9 teeth
- Ⓓ Zahnwelle lang
- ⒸS Стержень для бензокосы



KOD TOWARU	CECHY PRODUKTU	WAGA	ILOŚĆ W OPAKOWANIU
G81069D	Długość pręta - 153cm Średnica pręta - 8mm Średnica frezu - 6,5mm Frez - 9 wypustów	0,10	50

### Wałek długi (pręt kwadrat)

- ⒸB Drive line with square connection (square)
- Ⓓ Zahnwelle lang
- ⒸS Стержень для бензокосы



KOD TOWARU	CECHY PRODUKTU	WAGA	ILOŚĆ W OPAKOWANIU
G81069E	Wałek długi (pręt kwadrat)	0,10	50

### Osłona z nożem do kosy spalinowej

- ⒸB Shield set with knife
- Ⓓ Messer Schutz für Motorsense
- Ⓔ Кожух защитный для бензокос с креплением



KOD TOWARU	CECHY PRODUKTU	WAGA	ILOŚĆ W OPAKOWANIU
G81068O	Osłona z nożem do kosy spalinowej	0,20	20

### Prawa rączka z regulatorem

- ⒸB Right handlebar with controller
- Ⓓ Griff mit die Bedienungselemente für die Motorsense
- Ⓔ Ручка регулятор

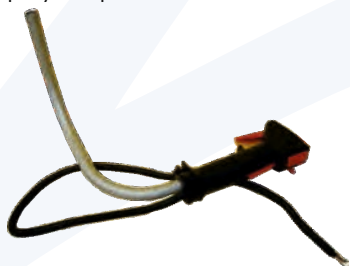

KOD TOWARU	CECHY PRODUKTU	WAGA	ILOŚĆ W OPAKOWANIU
G81068R	Prawa rączka z regulatorem	0,10	25

### Drażek do kosy spalinowej

- ⒸB Rod
- Ⓓ Reck
- Ⓔ Штанга



KOD TOWARU	CECHY PRODUKTU	WAGA	ILOŚĆ W OPAKOWANIU
G81068T	Drażek	0,30	50

### Szczęki do sprzęgła

- ⒸB Clutch Assy
- Ⓓ die Kiefer zu der Kupplung
- Ⓔ Челюсти к муфте



KOD TOWARU	CECHY PRODUKTU	WAGA	ILOŚĆ W OPAKOWANIU
G81066R	Szczęki do sprzęgła	0,20	100

### Cewka zapłonowa kosy spalinowej

- ⒸB Electronic ignition
- Ⓓ Zündspule für Benzin Freischneider
- Ⓔ Катушка зажигания для бензиновый триммер



KOD TOWARU	CECHY PRODUKTU	WAGA	ILOŚĆ W OPAKOWANIU
G81066W	Cewka zapłonowa	0,10	50

## Koło zamachowe

- Ⓒ Flywheel
- Ⓓ Schwungrad
- Ⓔ Маховик

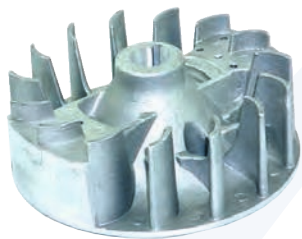

KOD TOWARU	CECHY PRODUKTU	WAGA	ILOŚĆ W OPAKOWANIU
G81066X	Koło zamachowe	0,10	50

## Korbowód

- Ⓒ Connecting rod
- Ⓓ Pleuel
- Ⓔ Шатуn

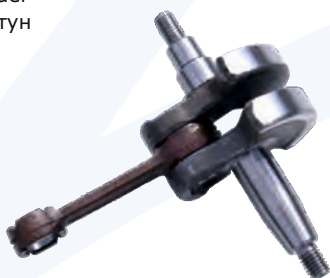

KOD TOWARU	CECHY PRODUKTU	WAGA	ILOŚĆ W OPAKOWANIU
G81067G	Korbowód	0,40	50

## Świeca zapłonowa

- Ⓒ Spark plug
- Ⓓ Zündkerze
- Ⓔ Свеча зажигания



KOD TOWARU	CECHY PRODUKTU	WAGA	ILOŚĆ W OPAKOWANIU
G81067S	Świeca zapłonowa	0,01	10

## Zbiornik paliwa

- Ⓒ Fuel tank
- Ⓓ Kraftstofftank
- Ⓔ Топливный бак



KOD TOWARU	CECHY PRODUKTU	WAGA	ILOŚĆ W OPAKOWANIU
G81068J	Zbiornik paliwa	0,33	30

## Sprężyna do szcęk sprzęgła

- Ⓒ Spring for clutch assy
- Ⓓ Kupplungsfeder
- Ⓔ Пружина сцепления



KOD TOWARU	CECHY PRODUKTU	WAGA	ILOŚĆ W OPAKOWANIU
G81069T	Sprężyna do szcęk sprzęgła	0,20	100

**Żyłka do podkaszarki pięciokąt 2,4mmx10m**

- Ⓞ Green pentagonal nylon line
- Ⓛ Mähfaden für Rasentrimmer
- Ⓡ Леска на катушке для триммера



KOD TOWARU	CECHY PRODUKTU	WAGA	ILOŚĆ W OPAKOWANIU
G73980	Żyłka do podkaszarki pięciokąt 2,4mm x 10m	0,05	100

**Żyłka do podkaszarki siedmiokąt 2,7mmx100m**

- Ⓞ Heptagonal nylon line black
- Ⓛ Mähfaden für Rasentrimmer
- Ⓡ Леска на катушке для триммера



KOD TOWARU	CECHY PRODUKTU	WAGA	ILOŚĆ W OPAKOWANIU
G73990	Żyłka do podkaszarki siedmiokąt 2,7mm x 100m	0,67	8

**Żyłka do podkaszarki pięciokąt 2,4mm x 30m**

- Ⓞ Nylon line green pentagonal
- Ⓛ Mähfaden für Rasentrimmer
- Ⓡ Леска на катушке для триммера



KOD TOWARU	CECHY PRODUKTU	WAGA	ILOŚĆ W OPAKOWANIU
G73981	Żyłka do podkaszarki pięciokąt 2,4mm x 30m	0,13	100

**Żyłka do podkaszarki okrągła 1.6mmx15m**

- Ⓞ Nylon line
- Ⓛ Mähfaden für Rasentrimmer
- Ⓡ Леска на катушке для триммера



KOD TOWARU	CECHY PRODUKTU	WAGA	ILOŚĆ W OPAKOWANIU
G73991	Żyłka do podkaszarki 1,6mm x 15m	0,02	144

**Żyłka do podkaszarki sześciokąt 2,4mm x 10m**

- Ⓞ Nylon line blue hexagonal
- Ⓛ Mähfaden für Rasentrimmer
- Ⓡ Леска на катушке для триммера



KOD TOWARU	CECHY PRODUKTU	WAGA	ILOŚĆ W OPAKOWANIU
G73985	Żyłka do podkaszarki sześciokąt 2,4mm x 10m	0,04	100

**Żyłka do podkaszarki 2.0mmx15m**

- Ⓞ Nylon line red round
- Ⓛ Mähfaden für Rasentrimmer
- Ⓡ Леска на катушке для триммера



KOD TOWARU	CECHY PRODUKTU	WAGA	ILOŚĆ W OPAKOWANIU
G73993	Żyłka do podkaszarki 2,0mm x 15m	0,07	100

**Żyłka do podkaszarki sześciokąt 2,4mmx30m**

- Ⓞ Blue nylon line hexagonal
- Ⓛ Mähfaden für Rasentrimmer
- Ⓡ Леска на катушке для триммера



KOD TOWARU	CECHY PRODUKTU	WAGA	ILOŚĆ W OPAKOWANIU
G73986	Żyłka do podkaszarki sześciokąt 2,4mm x 30m	0,12	100

**Żyłka do podkaszarki okrągła 3.0mmx12m**

- Ⓞ Nylon line
- Ⓛ Mähfaden für Rasentrimmer
- Ⓡ Леска на катушке для триммера



KOD TOWARU	CECHY PRODUKTU	WAGA	ILOŚĆ W OPAKOWANIU
G73995	Żyłka do podkaszarki 3,0mm x 12m	0,02	90

**Żyłka do podkaszarki sześciokąt 2,4mmx50m**

- Ⓞ Blue hexagonal nylon line
- Ⓛ Mähfaden für Rasentrimmer
- Ⓡ Леска на катушке для триммера



KOD TOWARU	CECHY PRODUKTU	WAGA	ILOŚĆ W OPAKOWANIU
G73987	Żyłka do podkaszarki sześciokąt 2,4mm x 50m	0,20	40

**Żyłka do podkaszarki karbowana 2,4mmx15m**

- Ⓞ Corrugated nylon line black
- Ⓛ Mähfaden für Rasentrimmer
- Ⓡ Леска на катушке для триммера



KOD TOWARU	CECHY PRODUKTU	WAGA	ILOŚĆ W OPAKOWANIU
G73996	Żyłka do podkaszarki karbowana 2,4mm x 15m	0,06	100

**Żyłka do podkaszarki siedmiokąt 2,7mmx10m**

- Ⓞ Nylon line black heptagonal
- Ⓛ Mähfaden für Rasentrimmer
- Ⓡ Леска на катушке для триммера



KOD TOWARU	CECHY PRODUKTU	WAGA	ILOŚĆ W OPAKOWANIU
G73988	Żyłka do podkaszarki siedmiokąt 2,7mm x 10m	0,05	100

**Żyłka do podkaszarki karbowana 2,4mmx100m**

- Ⓞ Corrugated line black
- Ⓛ Mähfaden für Rasentrimmer
- Ⓡ Леска на катушке для триммера



KOD TOWARU	CECHY PRODUKTU	WAGA	ILOŚĆ W OPAKOWANIU
G73997	Żyłka do podkaszarki karbowana 2,4mm x 100m	0,04	40

**Żyłka do podkaszarki siedmiokąt 2,7mmx30m**

- Ⓞ Heptagonal nylon line black
- Ⓛ Mähfaden für Rasentrimmer
- Ⓡ Леска на катушке для триммера



KOD TOWARU	CECHY PRODUKTU	WAGA	ILOŚĆ W OPAKOWANIU
G73989	Żyłka do podkaszarki siedmiokąt 2,7mm x 30m	0,16	50

**Żyłka do podkaszarki kwadrat 3,0mmx10m**

- Ⓞ Square nylon line red
- Ⓛ Mähfaden für Rasentrimmer
- Ⓡ Леска на катушке для триммера



KOD TOWARU	CECHY PRODUKTU	WAGA	ILOŚĆ W OPAKOWANIU
G73998	Żyłka do podkaszarki kwadrat 3,0mm x 10m	0,10	100

**Żyłka do podkaszarki okrągła zbrojona 3.0mmx15m**

- Ⓞ Nylon line hardened
- Ⓛ Mähfaden für Rasentrimmer Gestärkt
- Ⓡ Леска на катушке для триммера силенный



KOD TOWARU	CECHY PRODUKTU	WAGA	ILOŚĆ W OPAKOWANIU
G73960	Żyłka do podkaszarki zbrojona (okrągła) 3,0mmx15m	0,15	100

**Żyłka do podkaszarki okrągła zbrojona 3.0mmx50m**

- Ⓞ Nylon line hardened
- Ⓛ Mähfaden für Rasentrimmer Gestärkt
- Ⓡ Леска на катушке для триммера силенный



KOD TOWARU	CECHY PRODUKTU	WAGA	ILOŚĆ W OPAKOWANIU
G73961	Żyłka do podkaszarki zbrojona (okrągła) 3,0mmx50m	0,45	40

**Żyłka do podkaszarki okrągła zbrojona 2.4mmx15m**

- Ⓞ Nylon line hardened
- Ⓛ Mähfaden für Rasentrimmer Gestärkt
- Ⓡ Леска на катушке для триммера силенный



KOD TOWARU	CECHY PRODUKTU	WAGA	ILOŚĆ W OPAKOWANIU
G73962	Żyłka do podkaszarki zbrojona (okrągła) 2,4mmx15m	0,12	100

**Żyłka do podkaszarki okrągła zbrojona 2.4mmx50m**

- Ⓞ Nylon line hardened
- Ⓛ Mähfaden für Rasentrimmer Gestärkt
- Ⓡ Леска на катушке для триммера силенный



KOD TOWARU	CECHY PRODUKTU	WAGA	ILOŚĆ W OPAKOWANIU
G73963	Żyłka do podkaszarki zbrojona (okrągła) 2,4mmx50m	0,28	50

**Żyłka do podkaszarki kwadrat zbrojona 3,0mmx15m**

- Ⓞ Square nylon line hardened
- Ⓛ Mähfaden für Rasentrimmer Gestärkt
- Ⓡ Леска на катушке для триммера силенный



KOD TOWARU	CECHY PRODUKTU	WAGA	ILOŚĆ W OPAKOWANIU
G73964	Żyłka do podkaszarki zbrojona (kwadrat) 3,0mmx15m	0,16	100

**Żyłka do podkaszarki kwadrat zbrojona 3,0mmx50m**

- Ⓞ Square nylon line hardened
- Ⓛ Mähfaden für Rasentrimmer Gestärkt
- Ⓡ Леска на катушке для триммера силенный



KOD TOWARU	CECHY PRODUKTU	WAGA	ILOŚĆ W OPAKOWANIU
G73965	Żyłka do podkaszarki zbrojona (kwadrat) 3,0mmx50m	0,48	40



**Żyłka do podkaszarki kwadrat zbrojona 2,4mmx15m**

- Ⓒ Square nylon line hardened
- Ⓓ Mähfaden für Rasentrimmer Gestärkt
- Ⓔ Леска на катушке для триммера силенный



KOD TOWARU	CECHY PRODUKTU	WAGA	ILOŚĆ W OPAKOWANIU
G73966	Żyłka do podkaszarki zbrojona (kwadrat) 2,4mmx15m	0,11	100

**Żyłka do podkaszarki kwadrat zbrojona 2,4mmx50m**

- Ⓒ Square nylon line hardened
- Ⓓ Mähfaden für Rasentrimmer Gestärkt
- Ⓔ Леска на катушке для триммера силенный



KOD TOWARU	CECHY PRODUKTU	WAGA	ILOŚĆ W OPAKOWANIU
G73967	Żyłka do podkaszarki zbrojona (kwadrat) 2,4mmx50m	0,32	50

**Żyłka do podkaszarki karbowana zbrojona 3,0mmx15m**

- Ⓒ Corrugated line hardened
- Ⓓ Mähfaden für Rasentrimmer Gestärkt
- Ⓔ Леска на катушке для триммера силенный



KOD TOWARU	CECHY PRODUKTU	WAGA	ILOŚĆ W OPAKOWANIU
G73968	Żyłka do podkaszarki zbrojona (karbowana) 3,0mmx15m	0,11	100

**Żyłka do podkaszarki karbowana zbrojona 3,0mmx50m**

- Ⓒ Corrugated line hardened
- Ⓓ Mähfaden für Rasentrimmer Gestärkt
- Ⓔ Леска на катушке для триммера силенный



KOD TOWARU	CECHY PRODUKTU	WAGA	ILOŚĆ W OPAKOWANIU
G73969	Żyłka do podkaszarki zbrojona (karbowana) 3,0mmx50m	0,31	40

**Żyłka do podkaszarki karbowana zbrojona 2,4mmx15m**

- Ⓒ Corrugated line hardened
- Ⓓ Mähfaden für Rasentrimmer Gestärkt
- Ⓔ Леска на катушке для триммера силенный



KOD TOWARU	CECHY PRODUKTU	WAGA	ILOŚĆ W OPAKOWANIU
G73970	Żyłka do podkaszarki zbrojona (karbowana) 2,4mmx15m	0,12	100

**Żyłka do podkaszarki karbowana zbrojona 2,4mmx50m**

- Ⓒ Corrugated line hardened
- Ⓓ Mähfaden für Rasentrimmer Gestärkt
- Ⓔ Леска на катушке для триммера силенный



KOD TOWARU	CECHY PRODUKTU	WAGA	ILOŚĆ W OPAKOWANIU
G73971	Żyłka do podkaszarki zbrojona (karbowana) 2,4mmx50m	0,21	50

**Żyłka do podkaszarki pięciokąt zbrojona 3,0mm x 15m**

- Ⓒ Nylon line green pentagonal hardened
- Ⓓ Mähfaden für Rasentrimmer Gestärkt
- Ⓔ Леска на катушке для триммера силенный



KOD TOWARU	CECHY PRODUKTU	WAGA	ILOŚĆ W OPAKOWANIU
G73977	Żyłka do podkaszarki pięciokąt 3,0mmx15m	0,1	100

**Żyłka do podkaszarki pięciokąt zbrojona 3,0mm x 30m**

- Ⓒ Nylon line green pentagonal hardened
- Ⓓ Mähfaden für Rasentrimmer Gestärkt
- Ⓔ Леска на катушке для триммера силенный



KOD TOWARU	CECHY PRODUKTU	WAGA	ILOŚĆ W OPAKOWANIU
G73978	Żyłka do podkaszarki pięciokąt 3,0mmx30m	0,18	50

**Żyłka do podkaszarki pięciokąt zbrojona 3,0mm x 100m**

- Ⓒ Nylon line green pentagonal hardened
- Ⓓ Mähfaden für Rasentrimmer Gestärkt
- Ⓔ Леска на катушке для триммера силенный



KOD TOWARU	CECHY PRODUKTU	WAGA	ILOŚĆ W OPAKOWANIU
G73979	Żyłka do podkaszarki pięciokąt 3,0mmx100m	0,81	8

### Szelki do podkaszarki typ lekki

- Ⓒ Super strap
- Ⓓ Doppelschultergurt
- Ⓔ Ремень наплечный двойной



KOD TOWARU	CECHY PRODUKTU	WAGA	ILOŚĆ W OPAKOWANIU
G81068X	Szelki do podkaszarki typ lekki	0,37	50

### Szelki do kosy typ ciężki

- Ⓒ Super strap
- Ⓓ Tragegurt
- Ⓔ Ременная оснастка



KOD TOWARU	CECHY PRODUKTU	WAGA	ILOŚĆ W OPAKOWANIU
G81069I	Szelki do kos	0,10	30

### Nauszniki ochronne

- Ⓒ Ear Muffler
- Ⓓ Ohrenklappe
- Ⓔ Наушники

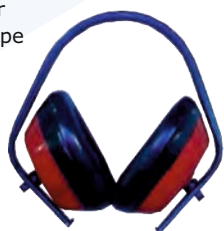

KOD TOWARU	CECHY PRODUKTU	WAGA	ILOŚĆ W OPAKOWANIU
G81069J	Nauszniki	0,10	30

### Maska ochronna siatka JG

- Ⓒ Mask
- Ⓓ Kopfschutzschild
- Ⓔ Маска



KOD TOWARU	CECHY PRODUKTU	WAGA	ILOŚĆ W OPAKOWANIU
G81069K	Maska ochronna	0,35	40

### Maska ochronna PCV JG

- Ⓒ Mask
- Ⓓ Kopfschutzschild
- Ⓔ Маска



KOD TOWARU	CECHY PRODUKTU	WAGA	ILOŚĆ W OPAKOWANIU
G81065Z	Maska ochronna przeznaczona dla pracowników, obsługujących takie narzędzia jak pilarki, kosy itp. przy których wymagane jest zabezpieczenie twarzy przed odpryskami i wiórami. Oslania twarz i czoło	0,26	1

### Tarcza tnąca do podkaszarki 40-zębów

- Ⓒ 40T blade
- Ⓓ 40 Zähne Rodungssägeblatt
- Ⓔ Диск для кустореза 40зубы

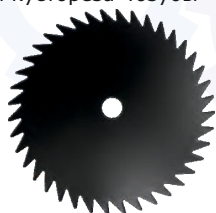

KOD TOWARU	CECHY PRODUKTU	WAGA	ILOŚĆ W OPAKOWANIU
G81065L	Tarcza tnąca do podkaszarki 40-zębów	0,45	50

### Tarcza tnąca – 8 zębów

- GB 8 T blade
- D 8 Zahn Freischneideblatt
- RUS Диск для кустореза 8 зуба



KOD TOWARU	CECHY PRODUKTU	WAGA	ILOŚĆ W OPAKOWANIU
G81069L	Tarcza tnąca – 8 zębów	0,54	

### Tarcza tnąca – 3-zęby

- GB 3 T blade
- D 3 Zahn Freischneideblatt
- RUS Диск для кустореза 3 зуба



KOD TOWARU	CECHY PRODUKTU	WAGA	ILOŚĆ W OPAKOWANIU
G81069M	Tarcza tnąca – 3 zęby	0,23	50

### Trymer do podkaszarki spalinowej

- GB Trimmer plate for brush cutter
- D Fadenkopf für motosense
- RUS Триммер кусторезов головка резак

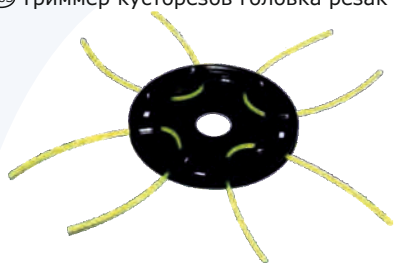

KOD TOWARU	CECHY PRODUKTU	WAGA	ILOŚĆ W OPAKOWANIU
G81069U	Trymer do podkaszarki spalinowej	0,20	75

### Nożyce spalinowe do żywopłotu

- GB Hedge trimmer
- D Heckenschere
- RUS Садовые мотоножницы



KOD TOWARU	CECHY PRODUKTU	WAGA	ILOŚĆ W OPAKOWANIU
G81054	<p>DANE TECHNICZNE:</p> <p>Długość robocza ostrza: 550mm</p> <p>Pojemność zbiornika: 0,6L</p> <p>Maksymalna prędkość 9000rpm</p> <p>Start: ręczny</p> <p>Wymiary (długość/szerokość/wysokość): 840x246x225mm</p> <p>Paliwo: mieszanka (20:1 przez pierwsze 5 tankowań potem 25:1)</p>	6	1

### Olej do silników dwusuwowych

- GB Two-stroke oil
- D Zweitaktöl
- RUS Масло для двухтактных двигателей



KOD TOWARU	CECHY PRODUKTU	POJEMNOŚĆ	WAGA	ILOŚĆ W OPAKOWANIU
G82010	Olej przeznaczony jest do stosowania w silnikach dwusuwowych do smarowania mieszkankowego i oddzielnego.	100ml	0,12	24
G82011	Typowe dozowanie to 1:50 (2% oleju w paliwie) lub wyższe jeśli zaleca je producent silnika.	1L	1	10

## Świder spalinowy do gruntu + wiertło 25cm

- Ⓒ GB Earth Auger + drill bit
- Ⓓ Motorbohrer + bohrer
- Ⓔ RU Мотобур + Сверло



KOD TOWARU	CECHY PRODUKTU	WAGA	ILOŚĆ W OPAKOWANIU
G81055	<p>Wydajny silnik                      Pojemność skokowa 49,8 cm                      Mieszanka spalinowa 1:25                      Uchwyty do trzymania x 4                      Wysokość całego urządzenia 100cm                      System bezpieczeństwa zatrzymujący silnik w przypadku utraty kontroli nad urządzeniem                      Wiertło ze stali o wysokiej wytrzymałości - 25cmx100cm                      Zestaw kluczy montażowych                      Pojemnik do sporządzania mieszanki</p>	13	1

## Adapter do świda spalinowego

- Ⓒ GB Adapter for earth auger
- Ⓓ Adapter für Motorbohrer
- Ⓔ RU Адаптер для Мотобура



KOD TOWARU	CECHY PRODUKTU	WAGA	ILOŚĆ W OPAKOWANIU
G81056	Adapter do świda spalinowego	0,4	25

## Wiertło do świda spalinowego

- Ⓒ GB Drill
- Ⓓ Bohrer für Erdbohrer Zipper
- Ⓔ RU Сверло для мотобура

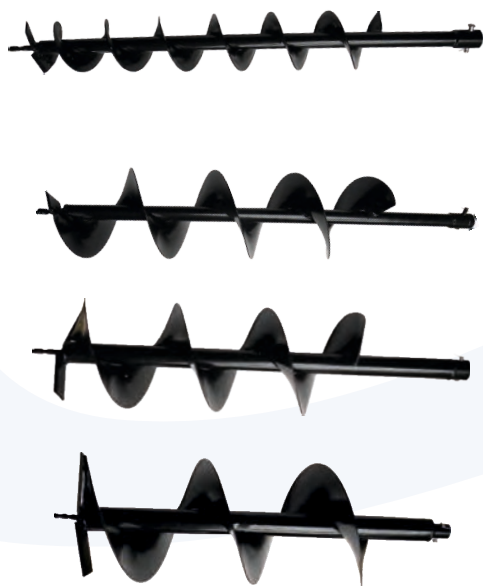

KOD TOWARU	CECHY PRODUKTU	WAGA	ILOŚĆ W OPAKOWANIU
G81056A	Wiertło do świda spalinowego 10 x 80cm	1,9	1
G81056B	Wiertło do świda spalinowego 15 x 80cm	2,65	1
G81056C	Wiertło do świda spalinowego 20 x 80cm	4,1	1
G81056D	Wiertło do świda spalinowego 25 x 80cm	5,25	1

## Przekładnia świda spalinowego

- Ⓒ GB Reduce speed asy for earth auger
- Ⓓ Führungsschiene
- Ⓔ RU Передача для бензин экскаватора



KOD TOWARU	CECHY PRODUKTU	WAGA	ILOŚĆ W OPAKOWANIU
G81056E	Przekładnia do świda spalinowego	1,33	15

## Piła spalinowa łańcuchowa

- GB Chain Saw
- D Motorsägen
- RUS Бензопила



KOD TOWARU	CECHY PRODUKTU	WAGA	ILOŚĆ W OPAKOWANIU
G82000	DANE TECHNICZNE: Model: ERGO 3300 14" Paliwo: Mieszanka benzyny bezołowiowej z olejem do dwusuwów 2T (25:1) Pojemność zbiornika paliwa: 310 ml Pojemność zbiornika oleju smarującego: 210 ml System antywibracyjny: Tak Długość i rodzaj prowadnicy: 14" STRONG	5	2
G82001	DANE TECHNICZNE: Model: Standard 4500 18" Paliwo: Mieszanka benzyny bezołowiowej z olejem do dwusuwów 2T (25:1) Pojemność zbiornika paliwa: 520ml Pojemność zbiornika oleju smarującego: 260ml System antywibracyjny: Tak Długość prowadnicy: 18" / 40cm Ilość zębów koła łańcuchowego: 7 Maksymalna długość cięcia: 40 cm	7	2
G82002	DANE TECHNICZNE: Model: BIG 5800 20" Paliwo: Mieszanka benzyny bezołowiowej z olejem do dwusuwów 2T (25:1) Pojemność zbiornika paliwa: 520ml Pojemność zbiornika oleju smarującego: 260ml System antywibracyjny: Tak Długość i rodzaj prowadnicy: 20" STRONG	7,5	2
G82005	DANE TECHNICZNE: Pojemność skokowa - 25,4 cm <sup>3</sup> Długość prowadnicy - 12" - 30 cm Max długość cięcia - 25cm Silnik - dwusuw Paliwo - mieszanka z olejem 1:25 Pojemność zbiornika paliwa - 230ml Pojemność zbiornika oleju - 160ml	3,5	2

## Prowadnice do pił spalinowych

- GB Guide bars
- D Führungsschiene
- RUS Шина для цепи для электропилы



KOD TOWARU	CECHY PRODUKTU	WAGA	ILOŚĆ W OPAKOWANIU
G74000	Pasuje do piłarek: PARTNER i innych Długość cięcia: 350 mm Ilość ogniw łańcucha: 52 Przeskok łańcucha: 3/8"	0,53	20
G74001	Pasuje do piłarek: PARTNER i innych Długość cięcia: 400 mm Ilość ogniw łańcucha: 57 Przeskok łańcucha: 3/8"	0,58	20
G74002	Pasuje do piłarek: Husqvarna i innych Długość cięcia: 380 mm Ilość ogniw łańcucha: 64 Przeskok łańcucha: 325	0,72	20
G74003	Pasuje do piłarek: Stihl i innych Długość cięcia: 350 mm Ilość ogniw łańcucha: 50 Przeskok łańcucha: 3/8"	0,52	20
G74004	Pasuje do piłarek elektrycznych Długość cięcia: 350 mm Ilość ogniw łańcucha: 50 Przeskok łańcucha: 3/8"	0,52	20

## Prowadnica + 2x łańcuch

Ⓒ Guide bar + 2x chain

Ⓓ Führungsschiene + 2x die Kette zu den Sägen

Ⓔ Шина для цепи для электропилы + 2x цепь к пилам



KOD TOWARU	CECHY PRODUKTU	WAGA	ILOŚĆ W OPAKOWANIU
G74010	<p>PROWADNICA</p> <p>Długość cięcia prowadnicy - 38 cm</p> <p>Odporna na ścieranie</p> <p>Zakończona zębatką</p> <p>Pasuje do pilarek HUSQVARNA i innych</p> <p>Srednica rowka prowadzącego łańcuch - 1,5 mm</p> <p>ŁAŃCUCH</p> <p>Ilość ogniw - 64</p> <p>Przeskok łańcucha - 0.325"</p> <p>Grubość zęba prowadzącego - 1,5 mm</p>	1,3	10
G74011	<p>PROWADNICA</p> <p>Długość cięcia prowadnicy - 35 cm</p> <p>Odporna na ścieranie</p> <p>Zakończona zębatką</p> <p>Pasuje do pilarek STIHL: MS170, 017, MS180, MS181, 018, MS211, MS230, MS250, 023,025 i innych</p> <p>Srednica rowka prowadzącego łańcuch - 1,3 mm</p> <p>ŁAŃCUCH</p> <p>Ilość ogniw - 50</p> <p>Przeskok łańcucha - 3/8"</p> <p>Grubość zęba prowadzącego - 1,3 mm</p>	1	10
G74012	<p>PROWADNICA</p> <p>Długość cięcia prowadnicy - 36 cm</p> <p>Odporna na ścieranie</p> <p>Zakończona zębatką</p> <p>Pasuje do pilarek PARTNER i innych</p> <p>Srednica rowka prowadzącego łańcuch - 1,3 mm</p> <p>ŁAŃCUCH</p> <p>Ilość ogniw - 52</p> <p>Przeskok łańcucha - 3/8"</p> <p>Grubość zęba prowadzącego - 1,3 mm</p>	1	10

## Łańcuch do pił spaliniowych

Ⓒ Chain

Ⓓ die Kette zu den Sägen

Ⓔ Цепь к пилам



KOD TOWARU	CECHY PRODUKTU	WAGA	ILOŚĆ W OPAKOWANIU
G74030	<p>Przeznaczony do prowadnic - 14"</p> <p>Ilość ogniw - 52</p> <p>Przeskok łańcucha - 3/8"</p>	0,16	50
G74040	<p>Przeznaczony do prowadnic - 16"</p> <p>Ilość ogniw - 56</p> <p>Przeskok łańcucha - 3/8"</p>	0,17	50
G74050	<p>Przeznaczony do prowadnic - 14"</p> <p>Ilość ogniw - 50</p> <p>Przeskok łańcucha - 3/8"</p>	0,16	50
G74060	<p>Przeznaczony do prowadnic - 16"</p> <p>Ilość ogniw - 55</p> <p>Przeskok łańcucha - 3/8"</p>	0,22	50
G74070	<p>Przeznaczony do prowadnic 16"</p> <p>Ilość ogniw - 60</p> <p>Przeskok łańcucha - 3/8"</p>	0,24	50
G74080	<p>Przeznaczony do prowadnic 15"</p> <p>Ilość ogniw - 64</p> <p>Przeskok łańcucha - 325</p>	0,24	50
G74090	<p>Przeznaczony do prowadnic 118"</p> <p>Ilość ogniw - 72</p> <p>Przeskok łańcucha - 325</p>	0,28	50

## Łańcuch do pił spaliniowych John Gardener

- GB Chain
- D die Kette zu den Sägen
- RUS Цепь к пилам



KOD TOWARU	CECHY PRODUKTU	WAGA	ILOŚĆ W OPAKOWANIU
G74025	Przeznaczony do piły G82000 Ilość ogniw - 50 Przeskok łańcucha - 3/8"	0,21	50
G74026	Przeznaczony do piły G82001 Ilość ogniw - 50 Przeskok łańcucha - 3,25	0,24	50
G74027	Przeznaczony do piły G82002 Ilość ogniw - 58 Przeskok łańcucha - 3,25	0,27	50
G74028	Przeznaczony do piły G82005 Ilość ogniw - 50 Przeskok łańcucha - 3/8"	0,19	50

## Przyrząd do roznitowywania łańcuchów

- GB Bench-Model Chain Breaker
- D Entnietgerät
- RUS Расклепочный станок



KOD TOWARU	CECHY PRODUKTU	WAGA	ILOŚĆ W OPAKOWANIU
G74098	Bardzo łatwa w obsłudze praska do roznitowywania ogniw piły łańcuchowej. Pasuje do wszystkich łańcuchów dostępnych na rynku.	2,87	4

## Przyrząd do nitowania łańcuchów

- GB Bench Model Rivet Spinner
- D Vernietgerät
- RUS Клепальный станок для цепей бензопил



KOD TOWARU	CECHY PRODUKTU	WAGA	ILOŚĆ W OPAKOWANIU
G74099	Nitownica do łańcuchów tnących umożliwia dokładne i precyzyjne nitowanie dowolnego typu łańcucha o podziałce od 1/4" do 0.404" i grubości ogniwa prowadzącego od 1,1mm do 2,0mm.	2,12	4

## Ostrzałka elektryczna do łańcuchów

- GB Chainsaw Sharpener
- D Kettenschleifgerät
- RUS Настольный заточной министанок



KOD TOWARU	CECHY PRODUKTU	WAGA	ILOŚĆ W OPAKOWANIU
G81029	Moc silnika 650W Napięcie - 230V-50Hz Max. prędkość obrotowa silnika - 7500 obr/min Wymiar tarczy - 100mmx3,2mmx10mm	2,06	6

## Komplet cylinder + tłok

Ⓒ Cylinder set

Ⓓ Zylinder + Kolben

Ⓔ Цилиндр+ поршень



KOD TOWARU	CECHY PRODUKTU	WAGA	ILOŚĆ W OPAKOWANIU
G81110	DANE TECHNICZNE: Średnica tłoka 40mm Rozstaw śrub podstawy – 48mm, 50mm Wysokość tłoka 39mm Grubość sworznia 10 mm Pasuje do: DEMON, Flora, Matrix, Nac, Eurotec, Flo, Harder, GRAND, SCHWARZBAU, EUROCRAFT, POWERMAT, MAGNUM	0,62	100
G81111	DANE TECHNICZNE: Średnica tłoka 41mm Rozstaw śrub podstawy – 52mm, 58mm Wysokość tłoka 34mm Grubość sworznia 10 mm Pasuje do: PARTNER 351, 352, 370, 401	0,67	20
G81112	DANE TECHNICZNE: Średnica tłoka 37mm Rozstaw śrub podstawy – 47mm, 76mm Wysokość tłoka 30mm Grubość sworznia 10 mm Pasuje do: STIHL 170	0,65	20
G81113	DANE TECHNICZNE: Średnica tłoka 38 mm Rozstaw śrub podstawy – 48mm, 76mm Wysokość tłoka 30mm Grubość sworznia 10 mm Pasuje do: STIHL 180	0,62	20
G81114	DANE TECHNICZNE: Średnica tłoka 40mm Rozstaw śrub podstawy – 50mm, 55mm Wysokość tłoka 35 mm Grubość sworznia 10 mm Pasuje do: STIHL 230	0,72	20
G81115	DANE TECHNICZNE: Średnica tłoka 46 mm Rozstaw śrub podstawy – 46mm, 45mm Wysokość tłoka 46 mm Grubość sworznia 10 mm Pasuje do: HUSQVARNA 55	0,55	20
G81116	DANE TECHNICZNE: Średnica tłoka 39 mm Rozstaw śrub podstawy – 46mm, 59mm Wysokość tłoka 42 mm Grubość sworznia 10 mm Pasuje do: HUSQVARNA 236/240	0,80	20
G81117	DANE TECHNICZNE: Średnica tłoka 45 mm Rozstaw śrub podstawy – 45mm, 45mm Wysokość tłoka 42 mm Grubość sworznia 10 mm Pasuje do chińskiej piły spalinowej	0,52	20
G81118	DANE TECHNICZNE: Średnica tłoka 38 mm Rozstaw śrub podstawy - 31mm x 77mm, 47mm x 47mm Wysokość tłoka 34 mm Grubość sworznia 10 mm Pasuje do: HUSQVARNA 137	0,57	20



## Gaźnik

GB Carbureator

D Vergaser

RUS Карбюратор

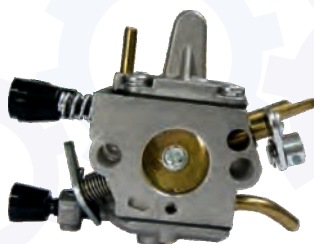
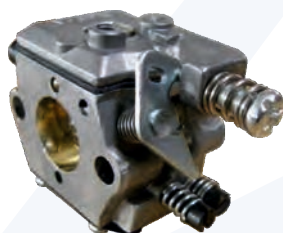

KOD TOWARU	CECHY PRODUKTU	WAGA	ILOŚĆ W OPAKOWANIU
G81120	DANE TECHNICZNE: Mocowanie na 2 śruby Rozstaw śrub 30mm Wysokość całkowita 75mm Grubość 30mm Średnica otworu 15mm Pasuje do: STIHL MS170 MS180	0,12	100
G81121	DANE TECHNICZNE: Mocowanie na 2 śruby Rozstaw śrub 30mm Wysokość całkowita 81mm Grubość 30mm Średnica otworu 15mm Pasuje do: STIHL MS230/MS250	0,13	100
G81122	DANE TECHNICZNE: Mocowanie na 2 śruby Rozstaw śrub 30mm Wysokość całkowita 76mm Grubość 30mm Średnica otworu 15mm Pasuje do: PARTNER 350/351/370	0,12	100
G81123	DANE TECHNICZNE: Mocowanie na 2 śruby Rozstaw śrub 30mm Wysokość całkowita 64mm Grubość 30mm Średnica otworu 15mm Pasuje do chińskiej piły spalinowej 52cc	0,12	100
G81124	DANE TECHNICZNE: Mocowanie na 2 śruby Rozstaw śrub 30mm Rozmiar najdłuższego boku 75mm Wysokość 42mm, grubość 29mm Średnica otworu 16mm, 19mm Pasuje do: HUSQVARNA 137	0,12	100
G81125	DANE TECHNICZNE: Mocowanie na 2 śruby Rozstaw śrub 30mm Rozmiar najdłuższego boku 71mm Wysokość 40mm, grubość 34mm Średnica otworu 17mm Pasuje do: HUSQVARNA 340/345/346/350	0,14	100
G81126	DANE TECHNICZNE: Mocowanie na 2 śruby Rozstaw śrub 30mm Rozmiar najdłuższego boku 80mm Wysokość 59mm, grubość 29mm Średnica otworu 18mm, 16mm Pasuje do: STIHL 120 200 250 300 350	0,12	100

## Sprzęgło

- Ⓒ Clutch
- Ⓓ Kupplung
- Ⓔ Сцепление



KOD TOWARU	CECHY PRODUKTU	WAGA	ILOŚĆ W OPAKOWANIU
G81130	Sprzęgło do piły spalinowej Partner 351 Hus137	0,13	200
G81131	Sprzęgło do stihla 170 170 230 250	0,12	200
G81140	Bęben sprzęgła + łożysko do Partnera 351	0,12	150
G81141	Bęben sprzęgła + łożysko do stihla 170 180 230 250	0,11	150

## Zestaw sprzęgło bęben sprzęgła łożysko chińskiej piły spalinowej

- Ⓒ Set clutch assy, cover, bearing for china chainsaw
- Ⓓ Kupplung, Kupplungstrommel und Kugellager für Chinese Kettensäge
- Ⓔ Сцепление + цилиндр + поршень для китайская бензокосу



KOD TOWARU	CECHY PRODUKTU	WAGA	ILOŚĆ W OPAKOWANIU
G81135	Zestaw sprzęgło bęben sprzęgła łożysko chińskiej piły spalinowej	0,29	100

## Starter do chińskiej piły spalinowej 43cc-58cc

- Ⓒ Starter china chainsaw 43cc-58cc
- Ⓓ Starter für Chinese Kettensäge 43cc-58cc
- Ⓔ Стартер для бензопилы 43cc-58cc



KOD TOWARU	CECHY PRODUKTU	WAGA	ILOŚĆ W OPAKOWANIU
G81136	Starter do chińskiej piły spalinowej 43cc-58cc	0,22	100

## Opryskiwacz

- Ⓒ Pressure sprayer
- Ⓓ Pflanzenschutzgerät
- Ⓔ Распылитель



KOD TOWARU	CECHY PRODUKTU	WAGA	ILOŚĆ W OPAKOWANIU
G73201	Pojemność zbiornika 2 litry	0,30	20
G73202	Pojemność zbiornika 5 litrów Pasek z regulacją na ramię Zawór bezpieczeństwa	1,10	6
G73203	Pojemność zbiornika 8 litrów Pasek z regulacją na ramię Zawór bezpieczeństwa	1,25	6
G73205	Pojemność zbiornika 16 L Szeroki otwór wlewowy z sitkiem Lanca z rączką o długości 75 cm Ciśnienie robocze 3-4 bary	2,70	1
G73206	Pojemność zbiornika 15 l Szeroki otwór wlewowy z sitkiem Wydatny system pompujący Max ciśnienie 140 psi Pojemnik wyprofilowany pod kształt ludzkich pleców	4,0	1
G73204	Pojemność zbiornika 18 L Szeroki otwór wlewowy z sitkiem Lanca z rączką o długości 68 cm Wydatny system pompujący ciśnienie robocze 2-3 bary	2,8	1

### Lanca spryskiwacza dwu-częściowa FPR, 115cm

- Ⓒ Double lance for sprayer 115cm
- Ⓓ Lanze 115cm
- Ⓡ Штанга опрыскивателя



KOD TOWARU	CECHY PRODUKTU	WAGA	ILOŚĆ W OPAKOWANIU
G73207	Lanca spryskiwacza 2-częściowa FPR, 115cm	0,05	1

### Lanca teleskopowa 58cm-100cm stalowa

- Ⓒ Telescopic lance
- Ⓓ Teleskoplanze
- Ⓡ Штанга телескопическая



KOD TOWARU	CECHY PRODUKTU	WAGA	ILOŚĆ W OPAKOWANIU
G73208	Lanca teleskopowa 58cm-100cm stalowa	0,05	1

### Rączka do lancy

- Ⓒ Trigger for lance
- Ⓓ das Händchen zu der Lanze
- Ⓡ Пистолет для опрыскивателей



KOD TOWARU	CECHY PRODUKTU	WAGA	ILOŚĆ W OPAKOWANIU
G73209	Rączka do lancy S-03	0,05	1
G73210	Rączka do lancy S-04	0,05	1

### Końcówka (dysza) plastikowa

- Ⓒ Plastic ending
- Ⓓ die Plastikdüse
- Ⓡ Ручка до телескопической пики



KOD TOWARU	CECHY PRODUKTU	WAGA	ILOŚĆ W OPAKOWANIU
G73211	Końcówka (dysza) plastikowa	0,05	1

### Opryskiwacz spalinowy

- Ⓒ Mist duster
- Ⓓ Motorsprüher
- Ⓡ Опрыскиватель



KOD TOWARU	CECHY PRODUKTU	WAGA	ILOŚĆ W OPAKOWANIU
G81080	Wymiary: 542 x 452 x 730 mm Pojemność zbiornika: 14L Prędkość wyrzutu płynów: ok. 4L/min Prędkość wyrzutu proszku: ok. 6L/min Zakres wyrzutu: ok. 11m Mieszanka: 1:25 Obr. na minutę: 7500-800 Typ Zapłonu: CDI Rozruch: Ręczny	11	1
G81081	Wymiary: 542 x 452 x 730 mm Pojemność zbiornika: 20L Prędkość wyrzutu płynów: ok. 4L/min Prędkość wyrzutu proszku: ok. 6L/min Zakres wyrzutu: ok. 11m Mieszanka: 1:25 Obr. na minutę: 7500-800 Typ Zapłonu: CDI Rozruch: Ręczny	11,5	1
G81082	Wymiary: 532 x 452 x 820 mm Pojemność zbiornika: 26L Prędkość wyrzutu płynów: ok. 4L/min Prędkość wyrzutu proszku: ok. 6L/min Zakres wyrzutu: ok. 11m Mieszanka: 1:25 Obr. na minutę: 7500-800 Typ Zapłonu: CDI Rozruch: Ręczny	12	1

## Armatura do węzów ogrodowych

Ⓒ Fittings for garden hose

Ⓓ Armaturen für Gartenschlauch

Ⓔ Арматура для поливочных шлангов

KOD TOWARU	CECHY PRODUKTU	WAGA	ILOŚĆ W OPAKOWANIU	KOD TOWARU	CECHY PRODUKTU	WAGA	ILOŚĆ W OPAKOWANIU		
	G73020	Przyłącze na kran 3/4" BLUE LINE	0,01	20/1500		G73031B	Szybkozłączka a 1/2" ze stopem/blister BLUE LINE	0,01	540
	G73021	Przyłącze na kran 1" z red. 3/4	0,01	20/920		G73032	Szybkozłączka a 3/4 BLUE LINE	0,01	20/500
	G73022	Przyłącze na kran 3/4 z red. 1/2 BLUE LINE	0,01	20		G73032B	Szybkozłączka a 3/4"/blister BLUE LINE	0,05	540
	G73025	Wkrętka do urz.zrasz.3/4g wint BLUE LINE	0,01	20		G73033	Szybkozłączka a 3/4 ze stopem BLUE LINE	0,01	20/500
	G73026	Nypel do szybkozłączek	0,01	20/1000		G73033B	Szybkozłączka a 3/4" ze stopem blister BLUE LINE	0,05	540
	G73027	Trójnik	0,02	1300		G73035	Reparator do węża 1/2 BLUE LINE	0,01	20
	G73028	Trójnik ze stopem 0,04 200	0,04	200		G73036	Reparator do węża 3/4 BLUE LINE	0,01	20/500
	G73030	Szybkozłączka 1/2" BLUE LINE	0,01	20/800		G73037	Reparator do węża 1/2"/blister BLUE LINE	0,01	540
	G73030B	Szybkozłączka 1/2" blister BLUE LINE	0,01	540		G73038	Reparator do węża 3/4"/blister BLUE LINE	0,05	540
	G73031	Szybkozłączka 1/2" ze stopem	0,01	20/600					

## Pistolety do zraszania

- Ⓞ Spray guns for water
- Ⓞ Spritzbrausen
- Ⓞ Пистолеты для полива

KOD TOWARU	CECHY PRODUKTU	WAGA	ILOŚĆ W OPAKOWANIU
G73000	Pistolet metalowy z regulacją PROFI	0,28	30
G73005	Pistolet metal. 10-funkc. (duży) BLUE LINE GEKO	0,25	12/72
G73006	Pistolet metal. 7-funkc. BLUE LINE GEKO	0,2	12/72

KOD TOWARU	CECHY PRODUKTU	WAGA	ILOŚĆ W OPAKOWANIU
G73008	Pistolet plastik 10funk. BLUE LINE GEKO	0,15	72
G73009	Pistolet 10-funk. srebrny, r. guma	0,25	12/72
G73010	Pistolet do zraszania 10-funkc. z rączką 28"	0,30	12/36
G73011	Pistolet do zraszania 10-funkc. z rączką 30"	0,35	12/36

## Zraszacze

- Ⓞ Sprinklers
- Ⓞ Rasensprenger für Bewässerung
- Ⓞ Дождеватель на колышке

KOD TOWARU	CECHY PRODUKTU	WAGA	ILOŚĆ W OPAKOWANIU
G73040	Dysza zraszająca z regulacją/bliker BLUE LINE	0,05	12/72
G73041	Dysza zraszająca z regulacją BLUE LINE	0,05	10/400
G73045	Kpl. 4-elem. 1/2" do zraszania RED LINE	0,25	100
G73046	Kpl. 4-elem. 3/4" do zraszania RED LINE	0,32	100
G73047	Kpl. 4-elem. 1/2" do zraszania/bliker BLUE LINE	0,1	12/72
G73048	Kpl. 4-elem. 3/4" do zraszania/bliker BLUE LINE	0,1	12/72

KOD TOWARU	CECHY PRODUKTU	WAGA	ILOŚĆ W OPAKOWANIU
G73050	Zraszacz pulsacyjny plastik BLUE LINE	0,18	10/100
G73051	Zraszacz pulsacyjny metalowy	0,30	50
G73052	Zraszacz 3-ramienny wbijany RED LINE	0,19	200
G73053	Zraszacz 3-ramienny wbijany NEW RED LINE	0,18	200
G73055	Zraszacz obrotowy "słonecznik"	0,5	12

## Szczotka do mycia samochodu

- GB Brush and spray nozzle
- D Waschbürste
- RUS Щетка для мытья машин



KOD TOWARU	CECHY PRODUKTU	WAGA	ILOŚĆ W OPAKOWANIU
G73080	Miękki włos, wysoka jakość tworzywa zapewnia pewną i bezpieczną pracę. Długość całkowita szczotki: 54cm	0,45	24
G73081	Miękki włos, wysoka jakość tworzywa zapewnia pewną i bezpieczną pracę. Długość max po rozłożeniu: 120cm Długość min po złożeniu: 85cm	0,55	12

## Wózek do węża ogrodowego

- GB Hose Reel Cart
- D Gardenschlauchwagen
- RUS Тележка на садовый шланг



KOD TOWARU	CECHY PRODUKTU	WAGA	ILOŚĆ W OPAKOWANIU
G73220	Wykonany z tworzywa sztucznego bęben wózka jest dostosowany do węża 1/2" o długości 45m. Równomierne nawijanie węża zapobiega jego załamaniu się Wózek wyposażony jest w centralne gniazdo podłączeniowe do szybko-złączy Kółka z tworzywa	1,95	10
G73222	Wykonany z tworzywa sztucznego bęben wózka jest dostosowany do węża o długości 25m Równomierne nawijanie węża zapobiega jego załamaniu się Wózek wyposażony jest w centralne gniazdo podłączeniowe do szybko-złączy Kółka z tworzywa	1,19	10
G73224	Wykonany z tworzywa sztucznego bęben wózka jest dostosowany do węża 1/2" o długości 65m Równomierne nawijanie węża zapobiega jego załamaniu się Wózek wyposażony jest w centralne gniazdo podłączeniowe do szybko-złączy Kółka z tworzywa	2,05	8

## Sekator ogrodniczy 200mm, plastik. rączka

- GB By-pass pruning shear with anvil blade
- D Amboss Garden- Schere
- RUS Секатор



KOD TOWARU	CECHY PRODUKTU	WAGA	ILOŚĆ W OPAKOWANIU
G72003	Ergonomiczny sekator ogrodniczy. Przeznaczenie: do cięcia i przycinania kwiatów i pędów. Uchwyt z poręczną blokadą ostrza. Poręczne wymiary sekatora - długość 20 cm	0,12	60

## Sekatory

Ⓟ Pruners

Ⓛ Gartenscheren

ⓇUS Секаторы



KOD TOWARU	CECHY PRODUKTU	WAGA	ILOŚĆ W OPAKOWANIU
G72001	Sekator ogrodniczy, wykonany z twardej stali HCS 55 Uchwyt z poręczną blokadą ostrza. Poręczne wymiary sekatora – długość: 20 cm	0,27	60
G72002	Sekator ogrodniczy, wykonany z twardej stali HCS 55 Uchwyt z poręczną blokadą ostrza. Poręczne wymiary sekatora – długość: 20 cm Rączka - drewno	0,28	60
G72004	Trwale metalowe rączki powlekane tworzywem antypoślizgowym Poręczne wymiary sekatora - długość 20 cm Twardość stali 55HCS	0,23	60
G72005	Trwale metalowe rączki powlekane tworzywem antypoślizgowym Poręczne wymiary sekatora - długość 20 cm Twardość stali 55HCS	0,23	60
G72011	Trwale metalowe rączki powlekane tworzywem antypoślizgowym Poręczne wymiary sekatora - długość 60 cm Twardość stali 55HCS	0,83	12
G72012	Trwale metalowe rączki powlekane tworzywem antypoślizgowym Poręczne wymiary sekatora - długość 60 cm Twardość stali 55HCS	1,33	12
G72014	Długość całkowita : 65cm-82,5cm Długość ostrza: 20 cm Długość rękojeści: 33,5-57 cm	1,58	12
G72017	Trwale metalowe rączki powlekane tworzywem antypoślizgowym Poręczne wymiary sekatora - długość 650-975mm Twardość stali 55HCS	1,83	12
G72018	Trwale metalowe rączki powlekane tworzywem antypoślizgowym Poręczne wymiary sekatora - długość 650-975mm Twardość stali 55HCS	2	12
G72020	Trwale metalowe rączki powlekane tworzywem antypoślizgowym Poręczne wymiary sekatora - długość 675-1025mm Twardość stali 55HCS	1,66	12
G72021	Trwale metalowe rączki powlekane tworzywem antypoślizgowym Poręczne wymiary sekatora - długość 675-1025mm Twardość stali 55HCS	1,58	12
G72022	Trwale metalowe rączki powlekane tworzywem antypoślizgowym Poręczne wymiary sekatora - długość 675-1025mm Twardość stali 55HCS	1,66	12



## Sekatory

- 🇸🇪 Pruners
- 🇩🇪 Gartenscheren
- 🇷🇺 Секаторы



KOD TOWARU	CECHY PRODUKTU	WAGA	ILOŚĆ W OPAKOWANIU
G72023	Trwale metalowe ręczki powlekane tworzywem antypoślizgowym Poręczne wymiary sekatora - długość 700mm Twardość stali 55HCS	1,5	12
G72024	Trwale metalowe ręczki powlekane tworzywem antypoślizgowym Poręczne wymiary sekatora - długość 675-1025mm Twardość stali 55HCS	1,41	12
G72025	Trwale metalowe ręczki powlekane tworzywem antypoślizgowym Poręczne wymiary sekatora - długość 675-1025mm Twardość stali 55HCS	1,5	12
G72026	Trwale metalowe ręczki powlekane tworzywem antypoślizgowym Poręczne wymiary sekatora - długość 675-1025mm Twardość stali 55HCS	1,33	12
G72027	Trwale metalowe ręczki powlekane tworzywem antypoślizgowym Poręczne wymiary sekatora - długość 675-1025mm Twardość stali 55HCS	1,50	12
G72028	Trwale metalowe ręczki powlekane tworzywem antypoślizgowym Poręczne wymiary sekatora - długość 675-1025mm Twardość stali 55HCS	1,42	12
G72029	Trwale metalowe ręczki powlekane tworzywem antypoślizgowym Poręczne wymiary sekatora - długość 675-1025mm Twardość stali 55HCS112G72057 Piła 350mm Twardość stali 50HCS	0,75	24

## Sekator tyczkowy z piłką 350mm

- 🇸🇪 Tree pruner blade
- 🇩🇪 Die Gartengartenschere
- 🇷🇺 Секатор



KOD TOWARU	CECHY PRODUKTU	WAGA	ILOŚĆ W OPAKOWANIU
G72057	Piła 350mm Twardość stali 50HCS	0,75	24

## Nożyce do trawy

- 🇸🇪 Grass shears
- 🇩🇪 Handgrassshere
- 🇷🇺 Ножницы для стрижки травы

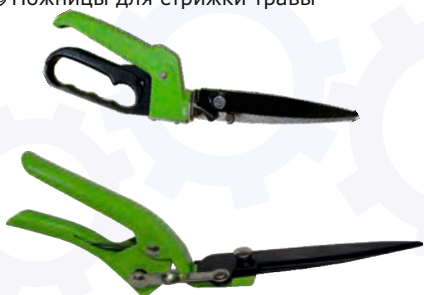

KOD TOWARU	CECHY PRODUKTU	WAGA	ILOŚĆ W OPAKOWANIU
G72054	Długość całkowita : 30cm Długość ostrza: 17 cm Długość rękojeści: 15 cm	0,28	60
G72055	Nożyce do trawy 300mm Wykonane są z najwyższej jakości materiałów pozwalają na pracę w najtrudniejszych warunkach. Odporne na warunki atmosferyczne, solidnie wykonane.	0,35	60

## Łopatka

- Ⓒ GB Trowel
- Ⓓ D Blumenkelle
- Ⓔ RUS Сокор посадочный



KOD TOWARU	CECHY PRODUKTU	WAGA	ILOŚĆ W OPAKOWANIU
G72060	Łopatka	0,28	50

## Grabki

- Ⓒ GB Rake
- Ⓓ D Kleinrechen
- Ⓔ RUS Грабли



KOD TOWARU	CECHY PRODUKTU	WAGA	ILOŚĆ W OPAKOWANIU
G72061	Grabki	0,28	50

## Начзка

- Ⓒ GB Hoe
- Ⓓ D Hacke
- Ⓔ RUS Мотыга



KOD TOWARU	CECHY PRODUKTU	WAGA	ILOŚĆ W OPAKOWANIU
G72062	Haczka	0,28	50

## Siekiera (drewniany trzonek)

- Ⓒ GB Axe with TPR handle
- Ⓓ D Beil hicroystiel
- Ⓔ RUS Топор



KOD TOWARU	CECHY PRODUKTU	WAGA	ILOŚĆ W OPAKOWANIU
G72210	Raczka wykonana z drewna. Obuch wykonany ze stali wysokowęglowej. Posiada zabezpieczenie ostrza na czas transportu. Obuch pokryty lakierem antykorozyjnym.	0,79	24
G72211		0,95	24
G72212		1,25	12
G72213		1,66	12
G72215		2,00	12

## Siekiera fiberglass Geko Premium

- Ⓒ GB Axe with TPR handle
- Ⓓ D Beil hicroystiel
- Ⓔ RUS Топор



KOD TOWARU	CECHY PRODUKTU	WAGA	ILOŚĆ W OPAKOWANIU
G72220	Raczka wykonana z włókna szklanego odpornego na zmiany temperatury i warunków pogody (nie pochłania wilgoci z powietrza) Na rękojeści znajduje się antypoślizgowe tworzywo ułatwiające trzymanie narzędzia. Posiada obuch wykonany ze stali wysokowęglowej odpowiednio hartowanej.	0,98	24
G72221		1,17	24
G72222		1,38	24
G72223		1,92	12
G72225		2,42	6

## Siekiero-młot r. fiberglass Geko Premium

- Ⓒ GB Splitting axe
- Ⓓ D Spaltaxt
- Ⓔ RUS Большой колун



KOD TOWARU	CECHY PRODUKTU	WAGA	ILOŚĆ W OPAKOWANIU
G72230	Siekiera osadzona na trzonku z włókna szklanego. Precyzyjne ostrze, podwójnie hartowane – nowa geometria ostrza oraz zaokrąglone krawędzie głowicy. Rozszerzający się ku trzonkowi kształt ostrza gwarantuje wytrzymałość.	3	6
G72231		1,66	12
G72232		3,8	6
G72233		4,75	4

## Siekiero-młot r. drewno Geko Premium

- Ⓒ Spitting axe
- Ⓓ Spaltaxt
- Ⓔ Большой колун



KOD TOWARU	CECHY PRODUKTU	WAGA	ILOŚĆ W OPAKOWANIU
G72234	Siekiera osadzona na trzonku z drewna. Precyzyjne ostrze, podwójnie hartowane – nowa geometria ostrza oraz zaokrąglone krawędzie głowicy. Rozszerzający się ku trzonkowi kształt ostrza gwarantuje wytrzymałość.	2,66	6
G72235		1,50	12

## Opony, dętki

- Ⓒ Tyres, inner tubes
- Ⓓ Reifen, Schläuchen
- Ⓔ Шины, камеры



KOD TOWARU	CECHY PRODUKTU	WAGA	ILOŚĆ W OPAKOWANIU
G71000	DANE TECHNICZNE: - wysokość koła 39cm - wysokość obręczy metalowej 22cm - szerokość opony 8,5cm - warstwy płótna: 2	1,47	20
G71007	Dętka 4.00-8	0,39	50
G71008	Dętka 3-4	0,17	100
G71009	DANE TECHNICZNE : - średnica koła: 400mm - szerokość opony: 100mm - średnica wewnętrzna opony/dętki: 8"	1,18	20
G71015	Dętka 4.00-6	0,3	50
G71020	DANE TECHNICZNE: - wysokość koła 39cm - do obręczy metalowej 22cm - szerokość opony 8,5cm - idealne do taczek i wózków - warstwy płótna: 4	2	20
G71030	DANE TECHNICZNE: - wysokość koła 25cm - szerokość opony 8,7cm	1	20
G71031	DANE TECHNICZNE: - wysokość koła 26cm - szerokość opony 8,7cm	1	20
G71032	DANE TECHNICZNE: - wysokość koła 29cm - szerokość opony 9cm	1,05	20

## Kółka

Ⓒ Rubber wheels

Ⓓ Räder

Ⓔ Колеса



KOD TOWARU	CECHY PRODUKTU	WAGA	ILOŚĆ W OPAKOWANIU
G71012	DANE TECHNICZNE : - koło na łożyskach kulkowych - w komplecie ośka i śruby - wysokość koła 39cm - szerokość opony 8,5cm - warstwy płótna: 2	2,45	1
G71014	DANE TECHNICZNE : - koła na łożyskach kulkowych - metalowa felga - wysokość koła 26cm - szerokość opony 8,5cm	1,33	10
G71019	DANE TECHNICZNE : - koło na łożyskach kulkowych - w komplecie ośka i śruby - wysokość koła 39cm - szerokość opony 8,5cm - warstwy płótna: 6	3,25	1
G71020	DANE TECHNICZNE: - wysokość koła 39cm - do obręczy metalowej 22cm - szerokość opony 8,5cm - idealne do taczek i wózków - warstwy płótna: 4	2	20
G71024	DANE TECHNICZNE: - wysokość (średnica): 40 cm; - szerokość: 9,5 cm; - średnica otworu na oś: 12 mm	3,14	5
G71025	DANE TECHNICZNE: - wysokość (średnica): 26 cm; - szerokość: 7 cm; - szerokość na osi: 7,9 cm; - średnica otworu na oś: 16 mm	1,3	10
G71026	DANE TECHNICZNE: - wysokość (średnica): 26,5 cm; - szerokość: 7,7 cm; - szerokość na osi: 7,9 cm; - średnica otworu na oś: 16 mm	1,3	10



KOD TOWARU	CECHY PRODUKTU	WAGA	ILOŚĆ W OPAKOWANIU
G71002	DANE TECHNICZNE: - wysokość koła około 26 cm, - grubość około 9 cm. - średnica otworu na oś 16 mm. - maksymalne obciążenie 136 kg.	1,50	10
G71005	DANE TECHNICZNE : - średnica wewnętrzna łożyska 20mm - wysokość koła 28cm - szerokość opony 8,5cm	1,45	10
G71006	DANE TECHNICZNE : - wysokość (średnica): 32 cm; - szerokość: 8,6 cm; - szerokość na osi: 9,8 cm; - średnica otworu na oś: 8,9 mm	2	

### Łożyska do kół 4-8 TYP A

- Ⓒ Bearings 4-8
- Ⓓ die Radlager 4-8
- Ⓔ Подшипники колес 4-8



KOD TOWARU	CECHY PRODUKTU	WAGA	ILOŚĆ W OPAKOWANIU
G71010	Łożyska do kół 4-8 TYP A	0,02	500

### Walek przekaźnika mocy

- Ⓒ PTO shaft lemon tube lemon tube
- Ⓓ Gelenkwelle Zapfwelle
- Ⓔ Шарнирно-телескопические валы



KOD TOWARU	CECHY PRODUKTU	WAGA	ILOŚĆ W OPAKOWANIU
G72300	Maksymalny moment obrotowy 520 Nm Długość wałka nierozciągniętego 80 cm Długość wysuwu 12 cm z łańcuchem, 25 cm bez Rura Zatrzaski do szybkiego montażu Walek w osłonce plastikowej	9,40	1
G72301	Maksymalny moment obrotowy 520 Nm Długość wałka nierozciągniętego 100 cm Długość wysuwu 12 cm z łańcuchem, 25 cm bez Rura Zatrzaski do szybkiego montażu Walek w osłonce plastikowej	10,80	1
G72302	Maksymalny moment obrotowy 520 Nm Długość wałka nierozciągniętego 120 cm Długość wysuwu 12 cm z łańcuchem, 25 cm bez Rura Zatrzaski do szybkiego montażu Walek w osłonce plastikowej	14	1
G72303	Maksymalny moment obrotowy 520 Nm Długość wałka nierozciągniętego 75 cm Długość wysuwu 12 cm z łańcuchem, 25 cm bez Rura Zatrzaski do szybkiego montażu Walek w osłonce plastikowej	9,05	1
G72304	Maksymalny moment obrotowy 520 Nm Długość wałka nierozciągniętego 90 cm Długość wysuwu 12 cm z łańcuchem, 25 cm bez Rura Zatrzaski do szybkiego montażu Walek w osłonce plastikowej	10,15	1

## Walek przekaźnika mocy

- Ⓒ PTO shaft lemon tube lemon tube
- Ⓓ Gelenkwelle Zapfwelle
- Ⓔ Шарнирно-телескопические валы



KOD TOWARU	CECHY PRODUKTU	WAGA	ILOŚĆ W OPAKOWANIU
G72310	Maksymalny moment obrotowy 520 Nm Długość wałka nierozciągniętego 80 cm Długość wysuwu 12 cm z łańcuchem, 25 cm bez Frez Zatrzaski do szybkiego montażu Walek w osłonce plastikowej	11,15	1
G72311	Maksymalny moment obrotowy 520 Nm Długość wałka nierozciągniętego 100 cm Długość wysuwu 12 cm z łańcuchem, 25 cm bez Frez Zatrzaski do szybkiego montażu Walek w osłonce plastikowej	11	1
G72312	Maksymalny moment obrotowy 520 Nm Długość wałka nierozciągniętego 120 cm Długość wysuwu 12 cm z łańcuchem, 25 cm bez Frez Zatrzaski do szybkiego montażu Walek w osłonce plastikowej	14,50	1
G72313	Maksymalny moment obrotowy 520 Nm Długość wałka nierozciągniętego 75 cm Długość wysuwu 12 cm z łańcuchem, 25 cm bez Frez Zatrzaski do szybkiego montażu Walek w osłonce plastikowej	10,85	1
G72314	Maksymalny moment obrotowy 520 Nm Długość wałka nierozciągniętego 90 cm Długość wysuwu 12 cm z łańcuchem, 25 cm bez Frez Zatrzaski do szybkiego montażu Walek w osłonce plastikowej	12,05	1

## Widły ogrodnicze 4-zębne zielone

- Ⓒ Pitchfork
- Ⓓ Mistgabel
- Ⓔ Вилы



KOD TOWARU	CECHY PRODUKTU	WAGA	ILOŚĆ W OPAKOWANIU
G72050	Ilość zębów: 4 Długość zębów: 300mm Szerokość robocza: 200mm Średnica trzonka: 35mm	0,75	24

## Plandeka

- Ⓒ Tarpaulin
- Ⓓ Abdeckplane
- Ⓔ Тент



KOD TOWARU	CECHY PRODUKTU	WAGA	ILOŚĆ W OPAKOWANIU
G01902	Plandeka 3x4m gruba/zielona	0,95	15
G01903	Plandeka 3x5m gruba/zielona	1,2	12
G01904	Plandeka 4x5m gruba/zielona	1,6	10
G01905	Plandeka 4x6m gruba/zielona	1,8	8
G01908	Plandeka 5x8m gruba/zielona	3,05	5
G01910	Plandeka 6x10m gruba/zielona	4,4	3
G01912	Plandeka 8x12m gruba/zielona	7,2	2
G01914	Plandeka 10x12m gruba/zielona	9	2
G01916	Plandeka 10x15m gruba/zielona	11,2	1
G01918	Plandeka 15x20m gruba/zielona	22,5	1

## Plandeka

- Ⓒ Tarpaulin
- Ⓓ Abdeckplane
- Ⓔ Тент



KOD TOWARU	CECHY PRODUKTU	WAGA	ILOŚĆ W OPAKOWANIU
G01929	Plandeka 2x2m lekka/niebieska	0,20	60
G01930	Plandeka 2x3m lekka/niebieska	0,35	40
G01931	Plandeka 3x4m lekka/niebieska	0,58	20
G01932	Plandeka 3x5m lekka/niebieska	0,79	16
G01933	Plandeka 4x5m lekka/niebieska	1	12
G01934	Plandeka 4x6m lekka/niebieska	1,15	10
G01935	Plandeka 5x8m lekka/niebieska	1,96	6
G01936	Plandeka 6x10m lekka/niebieska	2,87	4
G01937	Plandeka 8x12m lekka/niebieska	4,56	3
G01938	Plandeka 10x15m lekka/niebieska	7,10	2
G01939	Plandeka 4x8m lekka/niebieska	1,65	10
G01940	Plandeka 5x6m lekka/niebieska	1,50	8
G01960	Plandeka 6x8m lekka/niebieska	2,37	5
G01964	Plandeka 8x10m lekka/niebieska	3,80	3
G01968	Plandeka 10x12m lekka/niebieska	5,33	2
G01972	Plandeka 12x15m lekka/niebieska	8,52	2
G01974	Plandeka 15x20m lekka/niebieska	14,20	2

## Plandeka

- Ⓒ Tarpaulin
- Ⓓ Abdeckplane
- Ⓔ Тент



KOD TOWARU	CECHY PRODUKTU	WAGA	ILOŚĆ W OPAKOWANIU
G01984	Plandeka 4x5m mega gruba/szara	2,5	10
G01985	Plandeka 4x6m mega gruba/szara	3	8
G01988	Plandeka 5x8m mega gruba/szara	4,8	5
G01990	Plandeka 6x10m mega gruba/szara	6,8	3
G01992	Plandeka 8x12m mega gruba/szara	11	2
G01994	Plandeka 10x12m mega gruba/szara	13,65	2
G01996	Plandeka 10x15m mega gruba/szara	17,7	1
G01998	Plandeka 15x20m mega gruba/szara	34	1

## Osełka owalna

- Ⓒ Sharpening stone oval shape
- Ⓓ Wetzstein
- Ⓔ Оселок



KOD TOWARU	CECHY PRODUKTU	WAGA	ILOŚĆ W OPAKOWANIU
G01320	Osełka owalna 9"	0,17	100

## Organizer ogrodnika - wieszak na narzędzia ogrodowe

- Ⓒ Garden Tool Rack
- Ⓓ Gärtnersatz
- Ⓔ Набор для огорода



KOD TOWARU	CECHY PRODUKTU	WAGA	ILOŚĆ W OPAKOWANIU
G73310	W zestawie: 6 uchwytów do zawieszenia narzędzi ogrodowych wymiary: 85cm x 9,3 cm	0,57	16

### Linka stalowa do bielizny

- ⓐ Steel cloth rope
- ⓓ die Stahlleine zu der Unterwäsche
- Ⓡ Стальной трос для белья



KOD TOWARU	CECHY PRODUKTU	WAGA	ILOŚĆ W OPAKOWANIU
G73190	Linka stalowa do bielizny 2mm x 20m	0,21	

### Agrowłóknina 50g czarna (filtr UV)

- ⓐ PP spunbond non woven fabric anti weed Black with UV FILTER
- ⓓ Matt, nicht gesponnenes gewebe, gegen Unkräuter
- Ⓡ Коврик нетканого материала ротив сорняков

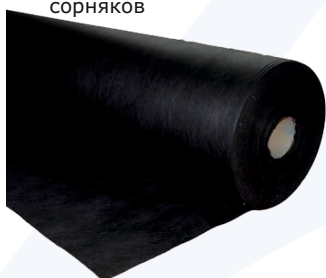

KOD TOWARU	CECHY PRODUKTU	WYMIARY	WAGA	ILOŚĆ W OPAKOWANIU
G73401	Przepuszcza wodę a wilgoć zatrzymuje w glebie. Eliminuje wyrastanie chwastów, chroni przed szkodnikami, poprawia warunki fitosanitarne.	1,1 x 10m	0,55	1
G73405		1,1 x 50m	2,75	1
G73406	Nie następuje zaskorupianie się gleby podczas silnych upałów Gramatura: 50g Agrowłóknina posiada filtr UV	1,1 x 100m	5,5	1
G73411		1,6 x 10m	0,8	1
G73415		1,6 x 50m	4	1
G73416		1,6 x 100m	8	1

### Agrotkanina antychwastowa PP czarna UV 70g

- ⓐ Anti-weed woven PP black with UV filter
- ⓓ Matt, gesponnenes gewebe, gegen Unkräuter
- Ⓡ Оврик тканого материала ротив сорняков

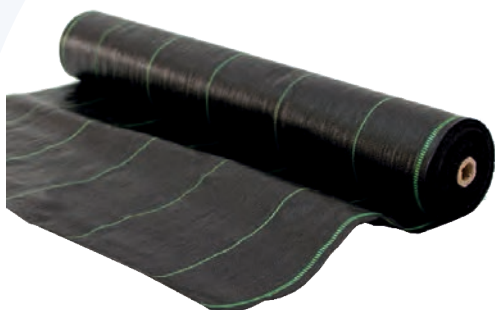

KOD TOWARU	CECHY PRODUKTU	WYMIARY	WAGA	ILOŚĆ W OPAKOWANIU
G73463	Szeroko stosowana w rolnictwie, ogrodnictwie, szkółkarstwie oraz budownictwie. Zapobiega wzrostowi chwastów, utrzymuje właściwą wilgotność gleby tj. reguluje przepływ wody i powietrza oraz utrzymuje optymalną temperaturę gleby do wzrostu roślin. Chroni przed:	1,1 x 50m	3,85	1
G73464		1,1 x 100m	7,7	1
G73467	- szybką utratą wody gruntowej - przymrozkami niszczące system korzeniowy - uszkodzeniami przez owady, gryzonie oraz ptaki Gramatura: 70g Posiada filtr UV	1,6 x 50m	5,6	1
G73468		1,6 x 100m	11,2	1

### Agrotkanina antychwastowa PP czarna UV 90g

- ⓐ Anti-weed woven PP black with UV filter
- ⓓ Matt, gesponnenes gewebe, gegen Unkräuter
- Ⓡ Оврик тканого материала ротив сорняков

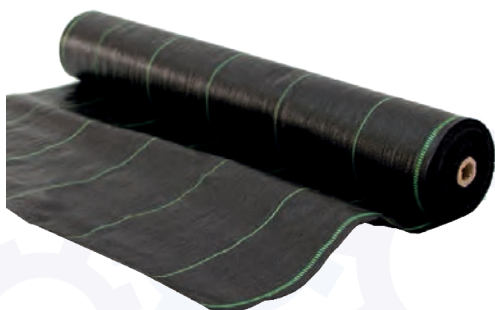

KOD TOWARU	CECHY PRODUKTU	WYMIARY	WAGA	ILOŚĆ W OPAKOWANIU
G73473	Szeroko stosowana w rolnictwie, ogrodnictwie, szkółkarstwie oraz budownictwie. Zapobiega wzrostowi chwastów, utrzymuje właściwą wilgotność gleby tj. reguluje przepływ wody i powietrza oraz utrzymuje optymalną temperaturę gleby do wzrostu roślin. Chroni przed:	1,1 x 50m	4,95	1
G73474		1,1 x 100m	9,9	1
G73477	- szybką utratą wody gruntowej - przymrozkami niszczące system korzeniowy - uszkodzeniami przez owady, gryzonie oraz ptaki Gramatura: 90g Posiada filtr UV	1,6 x 50m	7,2	1
G73478		1,6 x 100m	14,4	1



## Wózek transportowy

- Ⓒ Hand trolley
- Ⓓ Transportkarre
- Ⓔ Тележка складная



KOD TOWARU	CECHY PRODUKTU	DANE TECHNICZNE	WAGA	ILOŚĆ W OPAKOWANIU
G71100	Doskonały, praktyczny wózek wyposażony w kółka. Konstrukcja wykonana jest z wytrzymałego metalu. Doskonały do przewożenia ciężkich pakunków- paczek, kartonów, itp. Idealny do użytku domowego jak i zarówno w wielu miejscach pracy.	wysokość: 1200mm wymiar platformy: 400x200mm średnica koła: 250mm udźwig: 200kg	10,5	1
G71101		wysokość: 1160mm wymiar platformy: 350x180mm średnica koła: 250mm udźwig: 200kg	8,7	1
G71102		wysokość: 1280mm wymiar platformy: 400x300mm średnica koła: 250mm udźwig: 250kg	12	1
G71103		wysokość: 1050mm (max wysokość) wymiar platformy: 35,50x240mm średnica koła: 150mm udźwig: 90kg	6,2	1

## Wózek (przyczepka) ogrodowy 350kg

- Ⓒ Garden cart 350kg
- Ⓓ Gartenwagen & Transportkarre 350kg
- Ⓔ Садовая тележка 350кг



KOD TOWARU	CECHY PRODUKTU	DANE TECHNICZNE	WAGA	ILOŚĆ W OPAKOWANIU
G71100	Praktyczny wózek - przyczepa z maksymalnym obciążeniem do 350 kg. Wytrzymały, stabilny, solidnie wykonany. Wózek jest łatwy i wygodny w użytkowaniu. Posiada burty otwierane z siatką.	długość: 96,5cm szerokość: 51cm wysokość wsadu: 25cm udźwig: 350kg	19,42	1

# Agrowłóknina

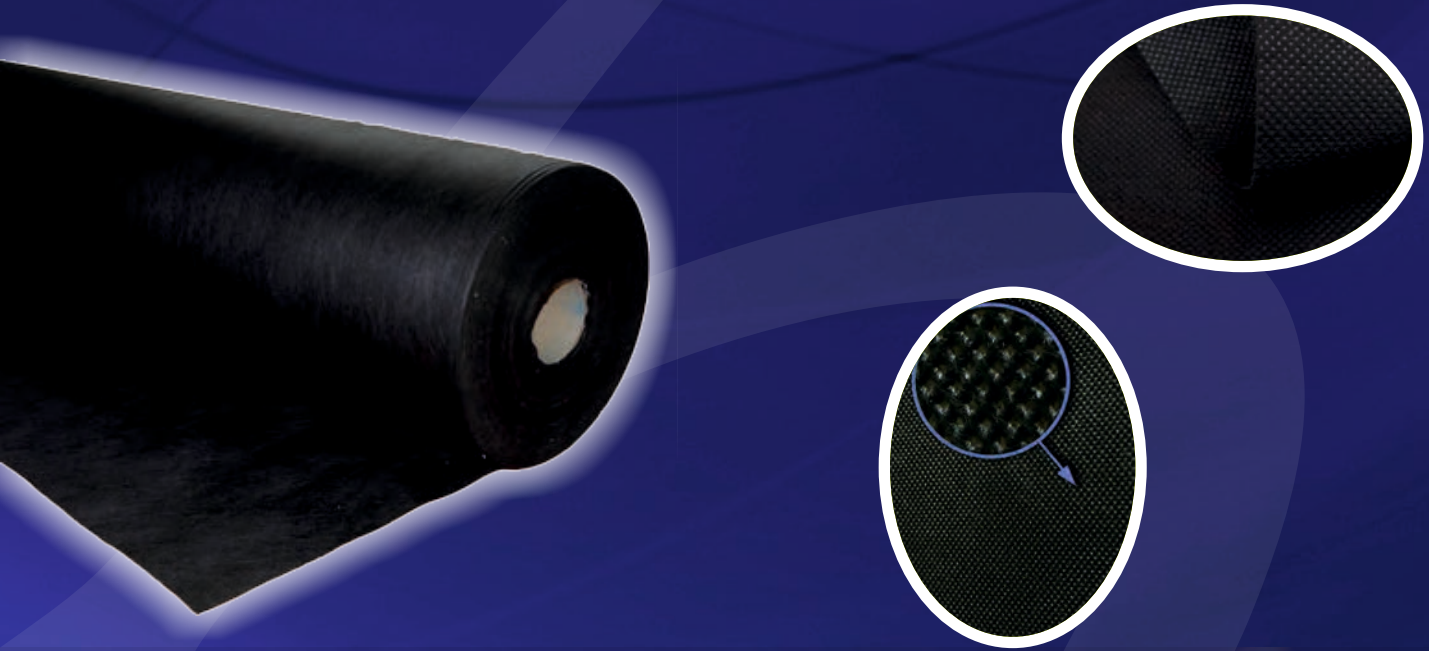

# Agrotkanina

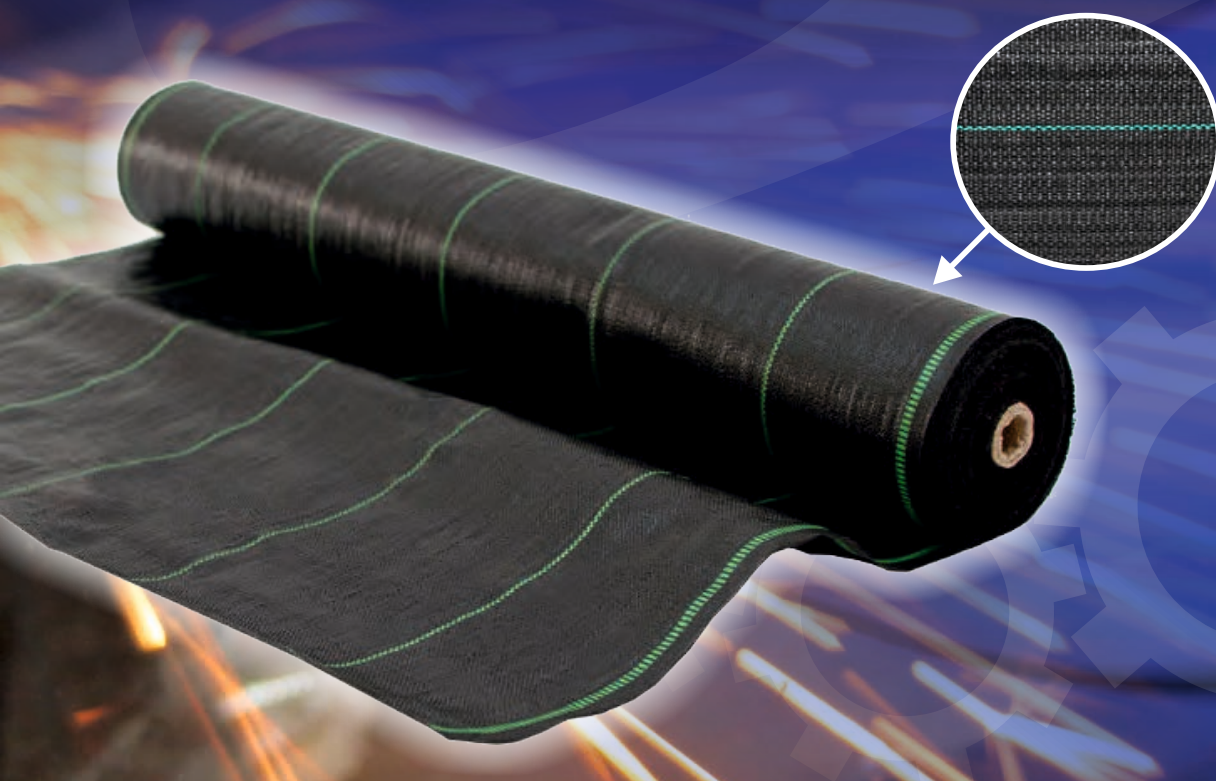

# 15

## Pozostałe narzędzia elektryczne oraz inne artykuły



# Pozostałe narzędzia elektryczne oraz inne artykuły

✓ Nagrzewnice



✓ Odkurzacze



✓ Wypalarki do drewna i skóry



✓ Pistolety do malowania z kompresorem



✓ Nóż termiczny do styropianu



✓ Urządzenia wielofunkcyjne, mini kompresory



✓ Agregaty prądotwórcze



## Nagrzewnica elektryczna

- Ⓒ GB Fan heater
- Ⓓ der Ölerhitzer
- Ⓔ RUS Масляный подогреватель



KOD TOWARU	CECHY PRODUKTU	WAGA	ILOŚĆ W OPAKOWANIU
G80400	Moc 2kW Moc regulowana Zasilanie 230V/50Hz Wbudowany termostat Zabezpieczenie przed przegrzaniem Automatyczna kontrola temperatury Metalowa obudowa Wymiary: 230x198x320mm	3,40	1
G80401	Moc 3,3kW Moc regulowana Zasilanie 230V/50Hz Wbudowany termostat Zabezpieczenie przed przegrzaniem Automatyczna kontrola temperatury Metalowa obudowa Wymiary 270x255x400mm	4,82	1
G80402	Moc 5kW Moc regulowana Zasilanie 230V/50Hz Wbudowany termostat Zabezpieczenie przed przegrzaniem Automatyczna kontrola temperatury Metalowa obudowa Wymiary: 265x255x345mm	5,10	1
G80404	Moc 9kW Moc regulowana Zasilanie 230V/50Hz Wbudowany termostat Zabezpieczenie przed przegrzaniem Automatyczna kontrola temperatury Metalowa obudowa Wymiary: 305x285x395mm	7	1

## Nagrzewnica gazowa

- Ⓒ GB Gas Forced Heater/LPG
- Ⓓ der Gaserhitzer
- Ⓔ RUS Газовый подогреватель



KOD TOWARU	CECHY PRODUKTU	WAGA	ILOŚĆ W OPAKOWANIU
G80410	Ciśnienie gazu zasilającego: 0,7Bar Napięcie prądu: 220V/50Hz Moc silnika elektrycznego: 25W Maksymalne zużycie gazu: 0,65kg/h Maksymalny wydatek ciepła: 15kW Wydatek ciepłego powietrza: 320m <sup>3</sup> /h Wymiary: 474x183x307mm	14,5	1
G80411	Ciśnienie gazu zasilającego: 0,7Bar Napięcie prądu: 220V/50Hz Moc silnika elektrycznego: 30W Maksymalne zużycie gazu: 0,98 kg/h Maksymalny wydatek ciepła: 20kW Wydatek ciepłego powietrza: 500m <sup>3</sup> /h Wymiary: 500x220x335mm	4,60	1
G80412	Ciśnienie gazu zasilającego: 1,5Bar Napięcie prądu: 220V/50Hz Moc silnika elektrycznego: 52W Maksymalne zużycie gazu: 1,90kg/h Maksymalny wydatek ciepła: 40kW Wydatek ciepłego powietrza: 1000m <sup>3</sup> /h Wymiary: 500x270x396mm	6,50	1
G80415	Ciśnienie gazu zasilającego: 1,5Bar Napięcie prądu: 220V/50Hz Moc silnika elektrycznego: 90W Maksymalne zużycie gazu: 3,40kg/h Maksymalny wydatek ciepła: 65kW Wydatek ciepłego powietrza: 1500m <sup>3</sup> /h Wymiary: 651x322x455mm	7,40	1

## Nagrzewnica olejowa z termostatem

- Ⓟ Industrail diesel heater
- Ⓝ Ölheizgerät mit Druckminderer
- Ⓡ Ⓢ Нагреватель с термостатом



KOD TOWARU	CECHY PRODUKTU	WAGA	ILOŚĆ W OPAKOWANIU
G80420	<p>Wydajność: 25kW                      Zużycie paliwa: 1,7 KG /h                      Paliwo: olej napędowy, olej opałowy                      Strumień powietrza: 650 m3/h                      Zbiornik paliwa: 19 L                      Napięcie: 230V/50Hz                      Moc silnika: 230 W                      Stopień ochrony: IPX4D.                      Wymiary (dł x szer x wys):                      740x400x550 mm</p>	17	1
G80421	<p>Wydajność: 40kW                      Zużycie paliwa: 2,4 KG /h                      Paliwo: olej napędowy, olej opałowy                      Strumień powietrza: 800 m3/h                      Zbiornik paliwa: 38 L                      Napięcie: 230V/50Hz                      Moc silnika: 230 W                      Stopień ochrony: IPX4D.                      Wymiary (dł x szer x wys):                      940x460x640 mm</p>	20,60	1
G80422	<p>Wydajność: 65kW                      Zużycie paliwa: 4KG /h                      Paliwo: olej napędowy, olej opałowy                      Strumień powietrza: 1200 m3/h                      Zbiornik paliwa: 56 L                      Napięcie: 230V/50Hz                      Moc silnika: 340 W                      Stopień ochrony: IPX4D.                      Wymiary (dł x szer x wys):                      1020x500x620 mm</p>	27,10	1

## Odkurzacz przemysłowy na sucho

- Ⓟ Wet and dry vacuum cleaner
- Ⓝ Nass-/Trockensauger
- Ⓡ Ⓢ Строительный пылесос



KOD TOWARU	CECHY PRODUKTU	WAGA	ILOŚĆ W OPAKOWANIU
G81095	<p>Moc urządzenia: 1400W                      Zasilanie: 230V                      Pojemność zbiornika: 30L                      Długość przewodu elektrycznego: 3 m                      Waga: ok. 7 kg                      Wąż ssący: 1,7m                      W zestawie:                      - worek na kurz                      - kółka                      - rura                      - wąż ssący                      - duża końcówka ssąca                      - mała końcówka ssąca                      Wysokość pojemnika: 39cm                      Wysokość z pokrywą                      (mierzona bez kótek): 56 cm                      Średnica: 31,5 cm</p>	6	1

### Odkurzacz do popiołu 20L 1200W

- GB Ash Vacuum cleaner
- D Aschesauger
- RUS Пылесос для пепела



KOD TOWARU	CECHY PRODUKTU	WAGA	ILOŚĆ W OPAKOWANIU
G81092	<p>Moc urządzenia: 1200W Zasilanie: 230V Pojemność zbiornika: 20L Długość przewodu elektrycznego: 3 m Waga: ok. 4 kg W zestawie: - wąż ssący z metalową końcówką 1,2m</p> <p>Wysokość pojemnika: 26,5cm Wysokość całkowita z pokrywą: 36,5 cm Średnica: 26 cm</p>	5,9	1

### Odkurzacz do popiołu 25L 1500W Srebrny

- GB Ash Vacuum cleaner
- D Aschesauger
- RUS Пылесос для пепела



KOD TOWARU	CECHY PRODUKTU	WAGA	ILOŚĆ W OPAKOWANIU
G81090	<p>Moc urządzenia: 1500W Zasilanie: 230V Pojemność zbiornika: 25L Długość przewodu elektrycznego: 3 m Waga: ok. 4 kg W zestawie: - wąż ssący z metalową końcówką 2m</p> <p>Wysokość pojemnika: 39cm Wysokość całkowita z pokrywą: 51 cm Średnica: 31,5 cm Kolor: srebrny</p>	4,5	1

### Odkurzacz do popiołu 25L 1500 Purple

- GB Ash Vacuum cleaner
- D Aschesauger
- RUS Пылесос для пепела



KOD TOWARU	CECHY PRODUKTU	WAGA	ILOŚĆ W OPAKOWANIU
G81091	<p>Moc urządzenia: 1500W Zasilanie: 230V Pojemność zbiornika: 25L Długość przewodu elektrycznego: 3 m Waga: ok. 4 kg W zestawie: - wąż ssący z metalową końcówką 2m</p> <p>Wysokość pojemnika: 39cm Wysokość całkowita z pokrywą: 51 cm Średnica: 31,5 cm Kolor: purple</p>	4,5	1

### Filtr workowy do odkurzacza popiołu

- GB Sac for ash vacuum cleaner
- D Ersatzfilter für Aschesauger
- RUS мешок для пылесоса для камина



KOD TOWARU	CECHY PRODUKTU	WYMIARY	WAGA	ILOŚĆ W OPAKOWANIU
G81092A	<p>Filtry workowe wielokrotnego użytku na popiół pasują do odkurzaczy kominkowych z filtrem HEPA. Wykonane ze specjalnego materiału zatrzymującego popiół i kurz. Doskonale zastępują tradycyjny worek z zamkiem, gdyż nakładany jest bezpośrednio na rant pojemnika i po zapełnieniu pojemnika popiołem, zdejmujemy worek i bardzo łatwo go wytrzepujemy lub czyszcimy sprężonym powietrzem, a cały nagromadzony popiół wysypujemy bezpośrednio z pojemnika.</p>	30 x 14cm	0,08	1
G81092B		26 x 22cm	0,08	1

### Filtr HEPA do odkurzaczy

- GB HEPA filter for ash vacuum cleaner
- D Filter HEPA für Aschesauger
- RUS фильтр HEPA для пылесоса для камина



KOD TOWARU	CECHY PRODUKTU	WAGA	ILOŚĆ W OPAKOWANIU
G81099	Filtr HEPA do odkurzacza 25L	0,04	1/20

### Wypalarka do Drewna i Skóry 6el.

- ⓐ Carving soldering kit
- ⓓ der Brenner in Holz und die Leder
- Ⓡ Выжигалка по дереву и кожи



KOD TOWARU	CECHY PRODUKTU	WAGA	ILOŚĆ W OPAKOWANIU
G20051	Zasilanie: 230V Moc: 30 W Temperatura: 275 °C ZAWARTOŚĆ ZESTAWU: - Lutownica - wypalarka - Podstawa pod kolbę - 6 różnych grotów (końcówek)	0,38	25/50

### Pistolet do malowania z kompresorem 600W

- ⓐ Air gun
- ⓓ Luftpistole
- Ⓡ Пневматический пистолет с мини компрессором



KOD TOWARU	CECHY PRODUKTU	WAGA	ILOŚĆ W OPAKOWANIU
G01143	Turbina: 600W / 230V (50hz) Szybkość turbiny: 20 000 obr. Przepływ powietrza: 1650 L / min Ciśnienie robocze: 0.15 - 0.35 Bar Dysza natryskowa: 1.8 mm Max. gęstość cieczy: 35 DIN / SEC Długość węża: 1.8 M Pojemność zbiornika: 1L	3,75	4

### Pistolet do malowania z kompresorem NEW

- ⓐ Air gun
- ⓓ Luftpistole
- Ⓡ Пневматический пистолет с мини компрессором



KOD TOWARU	CECHY PRODUKTU	WAGA	ILOŚĆ W OPAKOWANIU
G01144	Moc sprężarki : 450W Dysza wylotowa : 1 - 1,8mm Pojemność zbiornika : 1000cc Przepływ powietrza : 1200l/min Ciśnienie robocze : 2PSI Zasilanie : 230V~50/60Hz	3,25	4

### Nóż termiczny do cięcia styropianu 250W

- ⓐ Storch hot knife
- ⓓ Heißschneider
- Ⓡ Тепло резак



KOD TOWARU	CECHY PRODUKTU	WAGA	ILOŚĆ W OPAKOWANIU
G81210	Nóż termiczny służy do przecinania elementów wykonanych z polimerów: PP (polipropylen); PCV (polichlorek winylu) oraz EPS (styropian). Dane techniczne produktu: - Napięcie zasilania - 220-240 V - Moc - 250 W - Maksymalna temperatura nagrzewania - 450°C 5 trybów grzania: • 1 - temperatura ~100°C • 2 - temperatura ~160°C • 3 - temperatura ~230°C • 4 - temperatura ~360°C • 5 - temperatura ~450°C Zakres cięcia: do 140 mm	0,66	24

### Wypalarka do drewna i skóry 23el.

- ⓐ Carving soldering kit
- ⓓ der Brenner in Holz und die Leder
- Ⓡ Выжигалка по дереву и кожи



KOD TOWARU	CECHY PRODUKTU	WAGA	ILOŚĆ W OPAKOWANIU
G20050	Zasilanie: 230V / 50Hz Moc: 30 W Temperatura: 275 °C ZAWARTOŚĆ ZESTAWU: - Lutownica - wypalarka - 22 różne groty (końcówki)	1	20



## Ostrzałka do wiertel 3-16mm

- Ⓒ Drills sharpener 3-16mm
- Ⓓ Bohrerschärfgerät 3-16mm
- Ⓔ Станок для заточки свёрл 3-16мм



KOD TOWARU	CECHY PRODUKTU	WAGA	ILOŚĆ W OPAKOWANIU
G81201	Zasilanie 230 V/50 Hz Prędkość obrotowa 1600 min Moc 90 W Możliwość ostrzenia wiertel: 3mm, 3,5mm, 4mm, 4,2mm, 4,5mm, 5mm, 5,5mm, 6mm, 6,5mm, 7mm, 7,5mm, 8mm, 8,5mm, 9mm, 9,5mm, 10mm, 8mm, 8,8mm, 9,5mm, 10,3mm, 11,1mm, 12 mm, 12,7mm, 13,5mm, 14,3mm, 15,1mm, 16mm	2,45	6
G81201A	Zestaw tarcz do ostrzałki do wiertel 3-16mm 2el	0,11	100

## Stojak na rowery

- Ⓒ Floor mounted bike stand
- Ⓓ Fahrradständer
- Ⓔ Стойка для

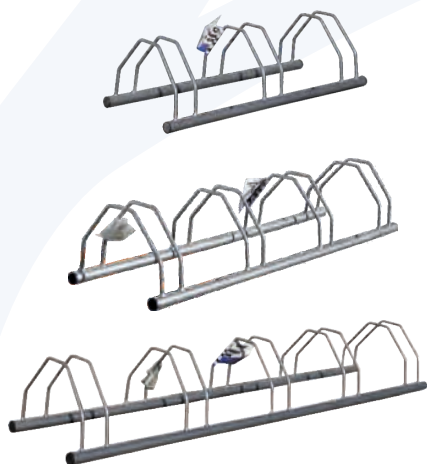

KOD TOWARU	CECHY PRODUKTU	WAGA	ILOŚĆ W OPAKOWANIU
G74400	WYMIARY: Wysokość - 22cm Szerokość - 30cm Długość - 77cm Odległość kół od siebie - 24cm	2,75	2
G74401	WYMIARY: Wysokość - 22cm Szerokość - 30cm Długość - 109cm Odległość kół od siebie - 24cm	3,65	2
G74402	WYMIARY: Wysokość - 22cm Szerokość - 30cm Długość - 145cm Odległość kół od siebie - 24cm	4,6	2

## Wieszak ścienny na rowery

- Ⓒ Wall-mounted hook
- Ⓓ Fahrradwandhalter
- Ⓔ Кронштейн на стену



KOD TOWARU	CECHY PRODUKTU	WAGA	ILOŚĆ W OPAKOWANIU
G74410	Wieszak do zawieszenia roweru na ścianie za koło. Osłona zabezpiecza obręcz przed zarysowaniem. Maksymalne obciążenie 25kg. Wymiary 26 x 5,5 cm. W zestawie 4 wkręty oraz 4 kołki.	0,45	20

## Pułapka na myszy /myszołapka/

- Ⓒ Mouse Trap
- Ⓓ Mausefalle
- Ⓔ Мышеловка



KOD TOWARU	CECHY PRODUKTU	WAGA	ILOŚĆ W OPAKOWANIU
G73185	Plastikowa pułapka na myszy: • Chwytające zęby dla zwiększenia siły uderzenia • Wysoki brzeg do poprawy mocy uścisku • Łatwy dostęp do umieszczenia przynęty Wymiary: - długość 14cm - szerokość 7,5cm - wysokość 7cm	0,13	24

### Mini kompresor samochodowy

- Ⓞ Car compressor
- Ⓞ der Autokompressor
- Ⓞ Автомобильный компрессор



KOD TOWARU	CECHY PRODUKTU	WAGA	ILOŚĆ W OPAKOWANIU
G01115	Zasilanie z zapalniczki samochodowej 12V Ciśnienie tłoczenia 2 Mpa (250 PSI) 3 metrowy przewód z wtykiem do gniazda 12V Wąż powietrzny o długości 46 cm z zaworem zamykającym 3 końcówki do pompowania np. materacy, piłek, opon itp. Wskaźnik ciśnienia	0,7	20

### Mini kompresor z latarką 12V/230V 100W

- Ⓞ Air compressor with warning light
- Ⓞ Mini Kompressor mit Taschenlampe
- Ⓞ Воздушный компрессор с сигнальной лампой



KOD TOWARU	CECHY PRODUKTU	WAGA	ILOŚĆ W OPAKOWANIU
G01260	Mini kompresor 100W, dzięki zastosowaniu wtyczek 12V i 230V znajdzie zastosowanie w garażu, domu, samochodzie, na camping, itp. Wysoką wydajność małej sprężarki powietrza zapewnia napęd 2-łokowy. Mocna lampa wyposażona w energooszczędne diody może służyć jako latarka po zmierzchu. Pokrętko regulujące umożliwia ustawianie wybranej wartości ciśnienia zgodnie z zapotrzebowaniem. DANE TECHNICZNE: Zasilanie: DC 12V/AC 230V Moc maksymalna: 120W Wydajność: 30l/m Maks. czas pracy ciągłej: 20 min. W ZESTAWIE: Mini kompresor 3 końcówki do pompowania i bezpiecznik	2,37	4

### Urz. wielofunkcyjne (prostownik+kompresor) 5w1

- Ⓞ Jump start 5 in 1
- Ⓞ Pannenhilfe-Set Starthilfe Kompressor 5 in 1
- Ⓞ Зарядное устройство и компрессор 5 в 1



KOD TOWARU	CECHY PRODUKTU	WAGA	ILOŚĆ W OPAKOWANIU
G01261	Niezawodne urządzenie przydatne w każdym w samochodzie/ łodzi/ na camping. Rozruch, prostownik, latarka i kompresor w jednym urządzeniu DANE TECHNICZNE: - 1200 A prostownik z kablami i zaciskami o dużej wytrzymałości. - 250 PSI sprężarka o wysokim przepływie powietrza do pompowania - Analogowy ciśnieniomierz - Dwa gniazda elektryczne o mocy 12 V do ładowania urządzeń zasilanych prądem stałym (ładunki do 11 amper) - Dwa porty USB - Światło LED - Adapter prądu stałego - Adapter prądu zmiennego - Wskaźnik poziomu naładowania, 4 diody LED W ZESTAWIE: - Urządzenie wielofunkcyjne 5w1 - Akcesoria do pompowania (kończówki) - Wężyk do pompowania - Krokodylki rozruchowe - Zasilacz	7,25	2

## Agregat prądowórczy spalinowy

Ⓒ Gasoline generator

Ⓓ Generator

Ⓔ Электрогенератор



KOD TOWARU	CECHY PRODUKTU	WAGA	ILOŚĆ W OPAKOWANIU
G80350	<p>DANE TECHNICZNE:</p> <ul style="list-style-type: none"> <li>- ciągła moc wyjściowa 950W</li> <li>- moc maksymalna 1100W</li> <li>- rodzaj paliwa: mieszanka (benzyna + olej 1:40)</li> <li>- gniazdo 230V</li> <li>- pojemność zbiornika paliwa: 4,2 litrów</li> </ul>	19	1
G80351	<p>DANE TECHNICZNE:</p> <ul style="list-style-type: none"> <li>- ciągła moc wyjściowa 2kW</li> <li>- moc maksymalna 2,2 kW</li> <li>- rodzaj paliwa: benzyna</li> <li>- 2 gniazda 230V</li> <li>- pojemność zbiornika paliwa: 15 litrów</li> </ul>	35	1



**PL** Wszystkie materiały, opisy i zdjęcia prezentowane w katalogu użyte są w celach informacyjnych. Umieszczone zdjęcia mogą odbiegać od wizerunku produktu dostępnego w sprzedaży, a informacje zaprezentowane w katalogu nie stanowią oferty w rozumieniu przepisów Kodeksu Cywilnego oraz innych właściwych przepisów prawnych.

Firma F.H. GEKO nie ponosi odpowiedzialności za:

- różnice w sposobie pakowania czy właściwościach artykułów pozostających bez wpływu na jego przeznaczony cel lub sposób użytkowania;
- niedokładności lub nieścisłości, co do informacji zawartych w przedmiotowym katalogu;
- ewentualną szkodę powstałą w wyniku otrzymania towaru o innych właściwościach niż prezentowany na zdjęciach.

Pomimo najlepszych starań Firmy F.H. GEKO nie może ona zagwarantować, iż informacje zawarte w niniejszym katalogu pełni odpowiadają rzeczywistości.

**GB** All goods, descriptions and pictures presented in the present catalogue are used for information purposes . The pictures used in the present catalogue can vary from the appearance of products available in stock, and information presented in the catalogue does not constitute an offer within the meaning of the Civil Code and other relevant laws and regulations.

F.H. GEKO informs that the company will not be held responsible for:

- small differences in packaging or properties of the goods, which do not affect the purpose or exploitation of the tools;
- any inaccuracies or imprecision regarding information in the catalogue,
- for any damage caused by goods whose properties differ from those of the tools presented in the photographs.

In spite of all the effort made by F.H. GEKO, the company cannot guarantee the information contained in the present catalogue fully correspond to the reality.